

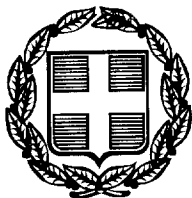

01002721612960100



4981

ΕΦΗΜΕΡΙΣ ΤΗΣ ΚΥΒΕΡΝΗΣΕΩΣ

ΤΗΣ ΕΛΛΗΝΙΚΗΣ ΔΗΜΟΚΡΑΤΙΑΣ

ΤΕΥΧΟΣ ΠΡΩΤΟ

Αρ. Φύλλου 272

16 Δεκεμβρίου 1996

ΠΡΟΕΔΡΙΚΟ ΔΙΑΤΑΓΜΑ ΥΠ' ΑΡΙΘ. 405

Κανονισμός φόρτωσης, εκφόρτωσης, διακίνησης και παραμονής επικινδύνων ειδών σε λιμένες και μεταφορά αυτών δια θαλάσσης.

Ο ΠΡΟΕΔΡΟΣ ΤΗΣ ΕΛΛΗΝΙΚΗΣ ΔΗΜΟΚΡΑΤΙΑΣ

Έχοντας υπόψη:

1. Τις παραγράφους 1γ και 2 του άρθρου 36 του ν.δ 187/73 (Α' 261) «περί Κώδικος Δημοσίου Ναυτικού Δικαίου».

2. Το άρθρο 29Α του ν. 1558/85 (Α' 137) «Κυβέρνηση και Κυβερνητικά όργανα» το οποίο προστέθηκε με το άρθρο 27 του ν. 2081/92 (Α' 154).

3. Το γεγονός ότι από τις διατάξεις του παρόντος διατάγματος δεν προκαλείται δαπάνη σε βάρος του κρατικού προϋπολογισμού.

4. Τις 308/17.3.94 και 326/17-7-96 γνωμοδοτήσεις του Συμβουλίου Εμπορικού Ναυτικού.

5. Τις αριθμ. 464/95 και 523/96 γνωμοδοτήσεις του Συμβουλίου Επικρατείας μετά από πρόταση του Υπουργού Εμπορικής Ναυτιλίας, αποφασίζουμε:

Άρθρο Πρώτο

Θέση σ' εφαρμογή

Τίθεται σ' εφαρμογή ο Κανονισμός φόρτωσης, εκφόρτωσης, διακίνησης και παραμονής επικινδύνων ειδών σε λιμένες και μεταφορά αυτών δια θαλάσσης, ο οποίος έχει ως εξής:

ΚΑΝΟΝΙΣΜΟΣ ΦΟΡΤΩΣΗΣ, ΕΚΦΟΡΤΩΣΗΣ,
ΔΙΑΚΙΝΗΣΗΣ ΚΑΙ ΠΑΡΑΜΟΝΗΣ ΕΠΙΚΙΝΔΥΝΩΝ ΕΙΔΩΝ
ΣΕ ΛΙΜΕΝΕΣ ΚΑΙ ΜΕΤΑΦΟΡΑ ΑΥΤΩΝ ΔΙΑ ΘΑΛΑΣΣΗΣ

ΠΙΝΑΚΑΣ ΠΕΡΙΕΧΟΜΕΝΩΝ ΚΑΝΟΝΙΣΜΟΥ

ΜΕΡΟΣ Α'

Γενικά

ΑΡΙΘΜ. ΑΡΘΡΟΥ	ΘΕΜΑ
1.	Όροι και ορισμοί
2.	Ισχύς και εφαρμογή του Κανονισμού
3.	Κατάταξη επικινδύνων ειδών
4.	Μέτρηση σημείου ανάφλεξης
5.	Περιπτώσεις κρίσης ή πολέμου

ΜΕΡΟΣ Β'

Φόρτωση, εκφόρτωση, διακίνηση
και παραμονή επικινδύνων ειδών στους λιμένες

ΑΡΙΘΜ. ΑΡΘΡΟΥ	ΘΕΜΑ
6.	Γενικές διατάξεις
7.	Συσκευασίες επικινδύνων ειδών
8.	Γενικά μέτρα ασφαλείας κατά τη φόρτωση και εκφόρτωση επικινδύνων ειδών
9.	Φόρτωση και εκφόρτωση επικινδύνων ειδών της κλάσης «1»
10.	Φόρτωση και εκφόρτωση των υπολοίπων (πλην εκρηκτικών) επικινδύνων ειδών
11.	Ειδικά μέτρα ασφαλείας κατά τη φόρτωση και εκφόρτωση ευφλέκτων
12.	Χρόνος φόρτωσης και εκφόρτωσης των επικινδύνων ειδών
13.	Προστασία προσωπικού
14.	Παραμονή επικινδύνων ειδών σε λιμένες
15.	Άλλες υποχρεώσεις υπευθύνων φόρτωσης ή εκφόρτωσης επικινδύνων ειδών
16.	Συμπληρωματικές υποχρεώσεις του πλοιάρχου του πλοίου
17.	Υποχρεώσεις φορέων εκμετάλλευσης λιμένα
18.	Άλλες υποχρεώσεις
19.	Υποχρεώσεις ενημέρωσης
20.	Κενά μέσα συσκευασίας
21.	Εκτέλεση εργασιών επισκευής

ΜΕΡΟΣ Γ'

Μεταφορά των επικινδύνων ειδών δια θαλάσσης

ΑΡΙΘΜ. ΑΡΘΡΟΥ	ΘΕΜΑ
22.	Σήμανση και επιγραφές
23.	Γενικές αρχές στοιβασίας
24.	Στοιβασία και έχμαση των επικινδύνων ειδών
25.	Μεταφορά κατά κατηγορία πλοίων
26.	Συσκευασία
27.	Διαχωρισμός των επικινδύνων φορτίων
28.	Μεταφορά επικινδύνων ειδών με Ο/Γ πλοία
29.	Ειδικές διατάξεις για την κατ' εξαίρεση μεταφορά ορισμένων επικινδύνων ειδών με Ε/Γ και Ε/Γ- Ο/Γ πλοία

ΑΡΙΘΜ. ΑΡΘΡΟΥ	ΘΕΜΑ	ΑΡΙΘΜ. ΠΑΡ/ΦΟΥ	ΘΕΜΑ
30.	Εκτακτα ειδικά δρομολόγια Ε/Γ και Ε/Γ-Ο/Γ πλοίων για τη μεταφορά επικινδύνων ειδών	7	Γενικές απαιτήσεις για τα πλοία που μεταφέρουν επικίνδυνα φορτία της κλάσης «1»
31.	Προϋποθέσεις μεταφοράς επικινδύνων ειδών που παρουσιάζουν συχνή διακίνηση με Ο/Γ πλοία	8.	Ασφαλής ανάρτηση πυρομαχικών
32.	Επιπλέον διατάξεις για τη μεταφορά επικινδύνων ειδών με Φ/Γ πλοία ενός κύτους	9.	Στοιβασία
33.	Μεταφορά θερμών φορτίων	10.	Διαχωρισμός
34.	Μεταφορά επικινδύνων ειδών σε εμπορευματοκιβώτια	11.	Χρήση φορηγίδων
35.	Μεταφορά επικινδύνων ειδών με φορηγίδες	12	Μεταφορά εκρηκτικών με Φ/Γ-Π/Κ πλοία
36.	Μεταφορά επικινδύνων ειδών της κλάσης «1» εκρηκτικά	13.	Μεταφορά εκρηκτικών με Ο/Γ πλοία
37.	Γενικές διατάξεις για τη μεταφορά ειδών κλάσης «2»	14.	Μεταφορά εκρηκτικών με άλλα εμπορικά πλοία ή πλωτά ναυπηγήματα
38.	Γενικές διατάξεις για τη μεταφορά ειδών κλάσης «3»	15	Βεβαίωση καταλληλότητας πλοίων που μεταφέρουν επικίνδυνα είδη της κλάσης «1»
39.	Γενικές διατάξεις για τη μεταφορά ειδών κλάσεων 4.1, 4.2, 4.3		ΜΕΡΟΣ Γ΄
40.	Γενικές διατάξεις για τη μεταφορά ειδών κλάσεων 5.1, 5.2		Επισκευές σε πλοία που περιέχουν εκρηκτικά
41.	Γενικές διατάξεις για τη μεταφορά ειδών κλάσεων 6.1, 6.2	ΑΡΙΘΜ. ΠΑΡ/ΦΟΥ	ΘΕΜΑ
42.	Γενικές διατάξεις για τη μεταφορά ειδών κλάσης «7»	16.	Εκτέλεση εργασιών επισκευής
43.	Γενικές διατάξεις για τη μεταφορά ειδών της κλάσης «8»		ΠΡΟΣΑΡΤΗΜΑ «Α»
44.	Μεταφορά επικινδύνων ουσιών σε περιορισμένες ποσότητες με πλοία		Στοιβασία εκρηκτικών (Αποθήκες)
45.	Πρόληψη πυρκαϊάς και μέσα πυρασφάλειας	ΑΡΙΘΜ. ΠΑΡ/ΦΟΥ	ΘΕΜΑ
46.	Αναφορές ατυχημάτων	1.	Κατηγορίες στοιβασίας
47.	Επικίνδυνα είδη που προορίζονται για χρήση στα πλοία	2.	Κατηγορία στοιβασίας I (συνήθης)
	ΠΑΡΑΡΤΗΜΑ «Α΄»	3.	Κατηγορία στοιβασίας II (αποθήκη)
	Κλάση «1»	4.	Κατηγορία στοιβασίας III (πυροτεχνουργικά)
	Εκρηκτικά. Φόρτωση - εκφόρτωση - διακίνηση εκρηκτικών σε λιμένες και μεταφορά αυτών με φορηγά πλοία και πλωτά ναυπηγήματα	5.	Κατηγορία στοιβασίας IV
	ΜΕΡΟΣ Α΄	6.	Στοιβασία ανοικτού καταστρώματος
	Φόρτωση - εκφόρτωση - διακίνηση εκρηκτικών σε λιμένες	7.	Στοιβασία «χύδην» βλημάτων, ναρκών καθώς και συσκευασμένων πυρομαχικών μέσα στο πλοίο
		8.	Χρήση μηχανικών μέσων για τη στοιβασία
		9	ισοδύναμες ρυθμίσεις
		10.	Εκρηκτικά, πυρομαχικά των Ενόπλων Δυνάμεων και Σωμάτων Ασφαλείας
			ΠΡΟΣΑΡΤΗΜΑ «Β΄»
			Κλάση «1» (Εκρηκτικά)
			Γενική κατάταξη και στοιβασία εκρηκτικών σε πλοία
ΑΡΙΘΜ. ΠΑΡ/ΦΟΥ	ΘΕΜΑ	ΜΕΡΟΣ «Α΄»	Εκρηκτικές ουσίες (Πίνακας εκρηκτικών ουσιών με προϋποθέσεις στοιβασίας και μεταφοράς για κάθε είδος χωριστά)
1.	Δήλωση του φορτωτή	ΜΕΡΟΣ «Β΄»	Πυρομαχικά (Πίνακας πυρομαχικών με προϋποθέσεις στοιβασίας και μεταφοράς για κάθε είδος χωριστά)
2.	Σήμανση		ΠΡΟΣΑΡΤΗΜΑ «Γ΄»
3.	Συσκευασία		Προδιαγραφές περονοφόρων οχημάτων που λειτουργούν με τελείως κλειστούς συσσωρευτές και μεταφέρουν εκρηκτικά φορτία
4.	Παραμονή - αγκυροβολία - φόρτωση και εκφόρτωση πλοίων που μεταφέρουν εκρηκτικά	ΑΡΙΘΜ. ΠΑΡ/ΦΟΥ	ΘΕΜΑ
5.	Γενικά μέτρα ασφαλείας κατά την παραμονή - φόρτωση - εκφόρτωση και διακίνηση εκρηκτικών στους λιμένες	1.	Εισαγωγή
	ΜΕΡΟΣ Β	2.	Γενικά
	Μεταφορά εκρηκτικών με φορηγά πλοία και πλωτά ναυπηγήματα		
ΑΡΙΘΜ. ΠΑΡ/ΦΟΥ	ΘΕΜΑ		
6.	Πρόληψη πυρκαϊάς και μέσα πυρασφάλειας		

ΑΡΙΘΜ. ΠΑΡ/ΦΟΥ	ΘΕΜΑ
3.	Απαιτήσεις κατασκευής
4.	Επισήμανση
5.	Πρόγραμμα συντήρησης
6.	Κατάσταση ελέγχου
7.	Εφαρμογή - Πιστοποίηση

ΠΡΟΣΑΡΤΗΜΑ «Δ΄»

1. Ελάχιστες αποστάσεις
2. Μέγιστη ποσότητα

ΠΑΡΑΡΤΗΜΑ «Β΄»

Μεταφορά με φορτηγά πλοία και πλωτά ναυπηγήματα επικινδύνων ειδών των κλάσεων 2, 3, 4.1, 4.2, 4.3, 5.1, 5.2, 6.1, 8 και 9

(Πίνακας των παραπάνω ουσιών κατά κλάση με τις προϋποθέσεις σήμανσης, στοιβασίας και μεταφοράς για κάθε είδος χωριστά)

ΠΑΡΑΡΤΗΜΑ «Γ΄»

Μεταφορά επικινδύνων ουσιών σε περιορισμένες ποσότητες με πλοία.

ΜΕΡΟΣ «Α΄»

Γενικά

Άρθρο 1

Όροι και ορισμοί

Στον Κανονισμό αυτό, εκτός εάν αλλιώς ειδικά ορίζεται, νοείται:

- (1) «Δ.Ε.Ε.Π.»: Η Διεύθυνση Ελέγχου Εμπορικών Πλοίων που έχει έδρα στον Πειραιά.
- (2) «Επιβατηγό Πλοίο» (Ε/Γ): Κάθε πλοίο που μεταφέρει περισσότερους από δώδεκα (12) επιβάτες.
- (3) «Φορτηγό Πλοίο» (Φ/Γ): Κάθε πλοίο που δεν είναι επιβατηγό.
- (4) «Οχηματαγωγό Πλοίο» (Ο/Γ): Κάθε πλοίο που από κατασκευή ή μετασκευή και από τη διάταξη και το μέγεθος των χώρων του, προορίζεται κατά κύριο σκοπό για την παραλαβή και μεταφορά οχημάτων που εισέρχονται και εξέρχονται με τα ίδια τους μέσα ή με ρυμούλκηση.
- (5) «Επιβατηγό Οχηματαγωγό» (Ε/Γ-Ο/Γ): Κάθε οχηματαγωγό πλοίο που μεταφέρει περισσότερους από δώδεκα (12) επιβάτες.
- (6) «Φορτηγό Οχηματαγωγό» (Φ/Γ-Ο/Γ): Κάθε οχηματαγωγό πλοίο που δεν είναι επιβατηγό.
- (7) «Κλειστοί χώροι οχημάτων»: Οι χώροι οχημάτων που ευρίσκονται επί του καταστρώματος εξάλων και περιβάλλονται από κλειστή υπερκατασκευή σύμφωνα με τις απαιτήσεις της παρ.10 (β) του Κανονισμού 3 της Διεθνούς Σύμβασης περί Γραμμών Φορτώσεως 1966 που κυρώθηκε με το Ν.391/68 (Α΄125) όπως ισχύει κάθε φορά.
- (8) «Επιβάτης»: Κάθε πρόσωπο που επιβαίνει στο πλοίο εκτός από τον Πλοίαρχο και τα μέλη του πληρώματος.
- (9) «Μέλη Πληρώματος»: Το σύνολο των προσώπων που είναι ναυτολογημένα στο πλοίο.
- (10) «Δ.Σ. ΠΑΑΖΕΘ»: Η Διεθνής Σύμβαση «περί ασφαλείας της ανθρωπίνης ζωής εν θαλάσση» που κυρώθηκε με το ν. 1045/80 (Α΄ 95) όπως ισχύει κάθε φορά.
- (11) «Επικίνδυνο είδος»: Η συσκευασμένη επικίνδυνη

ουσία. Οι επικίνδυνες ουσίες πρέπει να ευρίσκονται σε ένα κατάλληλο είδος συσκευασίας περιλαμβανομένων στον όρο αυτό των διαφόρων καλυμμάτων, περιβλημάτων και των μονάδων.

(12) «Μονάδα»: Κάθε όχημα, εμπορευματοκιβώτιο, παλέτα, βαγόνι τραίνου και αποσυνδεδεμένη ή φορητή δεξαμενή ή δεξαμενή επί οχήματος (βυτιοφόρο).

(13) «Μονάδα Κλειστού Τύπου»: Κάθε μονάδα που είναι καλά κλειστή από όλες τις μεριές, επιτρεπόμενης μόνο της ύπαρξης εξαεριστικών όπου απαιτείται (π.χ βυτιοφόρα υγρών καυσίμων). Ανοικτή μονάδα είναι κάθε μονάδα που δεν είναι κλειστή.

(14) «Φορτηγίδα»: Κάθε πλωτό μέσο που σύμφωνα με τα πιστοποιητικά του, χρησιμοποιείται, για την πραγματοποίηση φορτοεκφορτώσεων επικινδύνων ειδών επί πλοίων όταν αυτές δεν μπορούν να πραγματοποιηθούν για οποιοδήποτε λόγο σε λιμενικές εγκαταστάσεις. Στον όρο αυτό υπάγονται και τα Ο/Γ πλοία ανοικτού τύπου που χρησιμοποιούνται για τους παραπάνω σκοπούς.

(15) «Μαζική έκρηξη»: Είναι η έκρηξη που επηρεάζει στιγμαία ολόκληρη τη γόμωση του εκρηκτικού.

(16) «Υπεύθυνος φόρτωσης ή εκφόρτωσης»: Είναι ο εκάστοτε επικεφαλής της ομάδας του φορέα (Οργανισμός Λιμένα, Λιμενικό Ταμείο, Ο.Τ.Α ή ιδιώτης) που εκτελεί τη φόρτωση ή εκφόρτωση επικινδύνων ειδών της κλάσης 1 προβλέπεται επιπλέον και η παρουσία του οριζόμενου στο Παράρτημα Α του Κανονισμού προσώπου (εξουσιοδοτημένου αντιπροσώπου) που στην περίπτωση αυτή και αυτός επιπλέον των παραπάνω είναι υπεύθυνος φόρτωσης ή εκφόρτωσης.

(17) «Υπεύθυνος Αξιωματικός»: Ο αξιωματικός του πλοίου που ορίζεται εγγράφως από τον πλοίαρχο αυτού.

(18) «IMDG-IMO-CODE»: Ο Διεθνής Ναυτιλιακός Κώδικας Επικινδύνων Ειδών του Διεθνούς Ναυτιλιακού Οργανισμού.

(19) «Ενιαίες Μεταφορές»: τα συστήματα των, κατά ενιαίο τρόπο, συνδυασμένων μεταφορών, χωρίς την άμεση μεταφόρτωση του ίδιου του μεταφερόμενου εμπορεύματος, αλλά με τη μετακίνηση από μέσου σε μέσο μιας ολόκληρης μονάδας, π.χ. εμπορευματοκιβωτίων, παλετών κ.λ.π.

(20) «Χώρος συσκευασίας»: Ο εσωτερικός χώρος των κιβωτίων, βαρελιών, δοχείων, φιαλών, δεξαμενών κ.λ.π της συσκευασίας των επικινδύνων ουσιών.

(21) «Θερμό φορτίο»: Το φορτίο που έχει υγρές ουσίες σε θερμοκρασία 100°C και πάνω ή στερεές ουσίες σε θερμοκρασία 240°C και πάνω.

(22) «Θερμή εργασία επισκευής»: Η εργασία συγκόλλησης, κοπής, πυράκτωσης και γενικά κάθε εργασία επισκευής που συνεπάγεται τη χρήση οργάνων ή συσκευών που παράγουν φωτιά, φλόγα, σπινθήρες ή ηλεκτρικά τόξα.

(23) «Ψυχρή εργασία επισκευής»: Κάθε εργασία επισκευής που δεν είναι θερμή.

(24) «Εκρηκτικά»: Τα επικίνδυνα είδη της κλάσης «1». Στον όρο αυτό περιλαμβάνονται και τα πυρομαχικά.

(25) «Αδειούχος Χημικός ή Χημικός Μηχανικός»: Ο πτυχιούχος Χημικός ή ο διπλωματούχος Χημικός Μηχανικός αναγνωρισμένης Ανώτατης Σχολής όπως ορίζεται στους ειδικούς κανονισμούς λιμένα που ρυθμίζουν θέματα φόρτωσης - εκφόρτωσης επικινδύνων φορτίων.

(26) «Εύφλεκτα»: Τα επικίνδυνα είδη που από τον Κανο-

νισμό μεταφοράς τους με πλοία ανήκουν στις κλάσεις 3, 4.1, 4.2, 4.3 ή την υποκλάση 2.1 ή που ανήκουν σε άλλες κλάσεις και προβλέπεται να φέρουν σήμανση της υποκλάσης 2.1 ή των παραπάνω κλάσεων.

(27) «EMS»: Ο οδηγός έκτακτης ανάγκης του Διεθνούς Ναυτιλιακού Οργανισμού για ατυχήματα από επικίνδυνα είδη.

(28) «MFAG»: Ο ιατρικός οδηγός πρώτων βοηθειών του Διεθνούς Ναυτιλιακού Οργανισμού για ατυχήματα από επικίνδυνα είδη.

(29) «Πυροκρότηση (DETONATION)»: Η χημική μεταβολή εκρηκτικής ύλης προς αέρια προϊόντα που γίνεται με ταχύτητα υπερήχων και συνοδεύεται με την εμφάνιση κρουστικού κύματος.

(30) «Υπάρχοντα πλοία»: Τα πλοία των οποίων η τρόπιδα τέθηκε πριν την ημερομηνία έναρξης εφαρμογής του Κανονισμού αυτού ή τα πλοία τα οποία κατά την παραπάνω ημερομηνία δεν ευρίσκοντο σε παρεμφερές προς το πιο πάνω στάδιο κατασκευής ή τα Ο/Γ πλοία των οποίων η μετασκευή σε Ο/Γ δεν άρχισε μέχρι την παραπάνω ημερομηνία.

(31) «Νέα πλοία»: Τα πλοία που δεν είναι υπάρχοντα.

(32) «Ο.Τ.Α»: Ο Οργανισμός Τοπικής Αυτοδιοίκησης.

Άρθρο 2

Ισχύς και Εφαρμογή του Κανονισμού

1. Οι διατάξεις του Κανονισμού αυτού, εκτός εάν, στις επί μέρους διατάξεις, προβλέπεται διαφορετικά, εφαρμόζονται:

1.1 Για τη φόρτωση, εκφόρτωση σε/από Ελληνικά ή ξένα πλοία ή πλωτά, διακίνηση και παραμονή επικινδύνων ειδών όσον αφορά τη χερσαία και θαλάσσια ζώνη, λιμένων, όρμων καθώς και τη θαλάσσια έκταση της περιοχής δικαιοδοσίας των Λιμενικών Αρχών και των υφισταμένων τους Λιμενικών Σταθμών και Υπαλλήλων Λιμένα, όπως αυτή καθορίζεται από τις κείμενες διατάξεις και

1.2 Κατά τη μεταφορά επικινδύνων φορτίων:

(1) Με Ελληνικά εμπορικά πλοία μεταξύ Ελληνικών λιμένων.

(2) Με ξένα εμπορικά πλοία που έχουν ειδική άδεια του Υπουργείου Εμπορικής Ναυτιλίας να εκτελούν τέτοιου είδους μεταφορές μεταξύ Ελληνικών λιμένων.

(3) Με φορτηγίδες.

2. Οι διατάξεις του Μέρους «Β» του Κανονισμού αυτού εφαρμόζονται και σε πλοία ή πλωτά που είναι ήδη φορτωμένα με επικίνδυνα είδη της κλάσης 1 (εκτός αυτών της κατηγορίας 1.4S) και φορτώνουν ή εκφορτώνουν άλλα φορτία χωρίς να θίγεται η υπάρχουσα φόρτωση.

3. Στα πλοία που είναι ήδη φορτωμένα με επικίνδυνα είδη των κλάσεων 2, 3, 4.1, 4.2, 4.3, 5.1, 5.2, 6.1, 6.2, 7, 8, 9 και της κατηγορίας 1.4S, μπορούν να φορτώνονται ή να εκφορτώνονται άλλα μη επικίνδυνα είδη σε περιοχές του λιμένα που προορίζονται για μη επικίνδυνα είδη χωρίς επιπρόσθετες προϋποθέσεις από αυτές που ισχύουν από τους Κανονισμούς μεταφοράς τους, τις διατάξεις για την εκτέλεση εργασιών επισκευής που περιέχονται στον Κανονισμό αυτό και την υποχρέωση ενημέρωσης της αρμόδιας Λιμενικής Αρχής σύμφωνα με το άρθρο 19.

Εφόσον έχουν φορτίο ραδιενεργό πρέπει να τυγχάνουν έγκρισης εισόδου στο λιμένα, ύστερα από σύμφωνη γνώμη των αρμοδίων φορέων που προβλέπονται στο άρθρο 10 του κανονισμού αυτού.

4. Τα επικίνδυνα είδη που μεταφέρονται σε κανονικά δρομολόγια Ε/Γ ή Ε/Γ-Ο/Γ πλοίων όπως και αυτά που από τους ισχύοντες Κανονισμούς μεταφοράς τους εμπίπτουν στην κατηγορία των περιορισμένων ποσοτήτων μπορούν να φορτώνονται ή να εκφορτώνονται σε περιοχές του λιμένα που δεν προορίζονται για επικίνδυνα είδη.

5. Η αποθήκευση και παραμονή των επικινδύνων ειδών στο λιμένα επιτρέπεται μόνο όταν και όπως καθορίζεται από το Συμβούλιο του Οργανισμού Λιμένα ή τη Λιμενική Επιτροπή ή από τον Ο.Τ.Α ή εφόσον προβλέπεται από άλλους Κανονισμούς.

6. Τα επικίνδυνα είδη που πρόκειται να φορτωθούν σε πλοία ή εκφορτώθηκαν από πλοία και βρίσκονται στις χερσαίες περιοχές λιμένων πρέπει να συμμορφώνονται με τις ισχύουσες διατάξεις κατάταξης, συσκευασίας και σήμανσης, για τη μεταφορά των ειδών αυτών με πλοία, ανεξάρτητα από την υποχρέωση συμμόρφωσης προς διατάξεις που τα διέπουν κατά την παραμονή τους στους λιμένες προέλευσης και τελικού προορισμού ή κατά τον πλοίο.

7. Για τα φωτιστικά σήματα κινδύνου, την ορμιδοβόλο συσκευή των πλοίων που περιλαμβάνονται στον εξοπλισμό τους και γενικά τα επικίνδυνα είδη που προορίζονται για χρήση στο πλοίο ισχύει αποκλειστικά και μόνο το άρθρο 47.

8. Ο κανονισμός αυτός δεν εφαρμόζεται:

(α) Στις περιπτώσεις μεταφοράς επικινδύνων ειδών με πολεμικά πλοία ή βοηθητικά πλοία του Πολεμικού Ναυτικού και στις φορτώσεις ή εκφορτώσεις των ειδών αυτών σε στρατιωτικές εγκαταστάσεις σε/από εμπορικά πλοία. Στην τελευταία περίπτωση ο Κανονισμός αυτός εφαρμόζεται μόνο σε θέματα που αφορούν στην ασφάλεια των εμπορικών πλοίων.

(β) Για τα υγρά ή αέρια καύσιμα κάθε οχήματος που επιβιβάζεται σε Ο/Γ πλοίο και ευρίσκονται σε μόνιμη δεξαμενή ή φιάλη επάνω σ' αυτό σύμφωνα με τις προδιαγραφές του και την άδεια κυκλοφορίας του.

Άρθρο 3

Κατάταξη επικινδύνων ειδών

Τα επικίνδυνα είδη κατατάσσονται στις εξής κλάσεις και υποκλάσεις:

ΚΛΑΣΗ 1. (εκρηκτικά) (ΥΠΟΚΛΑΣΕΙΣ 1.1, 1.2, 1.3, 1.4, 1.5, 1.6).

Υποκλάση 1.1 Είδη που έχουν κίνδυνο μαζικής έκρηξης.

Υποκλάση 1.2 Είδη που έχουν κίνδυνο ανατίναξης, όχι όμως μαζικής έκρηξης.

Υποκλάση 1.3 Είδη που έχουν κίνδυνο πυρκαϊάς και μικρότερο κίνδυνο έκρηξης ή μικρότερο κίνδυνο ανατίναξης, ή και τα δύο, αλλά όχι κίνδυνο μαζικής έκρηξης.

Η υποκλάση αυτή συμπεριλαμβάνει είδη:

(α) που προκαλούν σημαντική θερμότητα ακτινοβολίας, ή

(β) που καίγονται το ένα μετά το άλλο, παράγοντας μικρά αποτελέσματα έκρηξης ή ανατίναξης ή και τα δύο.

Υποκλάση 1.4 Ουσίες και είδη που δεν παρουσιάζουν σημαντικό κίνδυνο. Αυτή η υποκλάση περιλαμβάνει είδη που παρουσιάζουν μικρό μόνο κίνδυνο, σε περίπτωση έναυσης ή ενεργοποίησής τους κατά τη διάρκεια της μεταφοράς. Τα αποτελέσματα των αντιδράσεων αυτών περιορίζονται κύρια μέσα στο χώρο συσκευασίας και συνήθως δεν προκαλούν εκτίναξη μεγάλων τεμαχίων ή σε

μεγάλη απόσταση. Πυρκαϊά έξω από το χώρο της συσκευασίας πρακτικά δεν προκαλεί μαζική έκρηξη ολόκληρου του περιεχόμενου του χώρου συσκευασίας.

Υποκλάση 1.5 Η υποκλάση αυτή περιλαμβάνει εκρηκτικά είδη που έχουν πολύ μικρή πιθανότητα ενεργοποίησης ή μετάβασης από την καύση στην έκρηξη κάτω από κανονικές συνθήκες μεταφοράς. Ως ελάχιστη απαίτηση δεν πρέπει να εκρήγνυται στη «δοκιμή πυρκαϊάς» (καύσης) σύμφωνα με τις προδιαγραφές του IMDG-IMO-CODE.

Υποκλάση 1.6 Η υποκλάση αυτή περιλαμβάνει αντικείμενα που περιέχουν μη ευαίσθητες ουσίες για πυροκρότηση και δεν εγκυμονούν κίνδυνο μαζικής έκρηξης.

ΚΛΑΣΗ 2. Αέρια (Μόνιμα, Υγροποιημένα υπό πίεση, διαλυμένα υπό πίεση, υγροποιημένα σε χαμηλή θερμοκρασία).

(ΥΠΟΚΛΑΣΕΙΣ 2.1, 2.2, 2.3)

2.1 Εύφλεκτα αέρια.

2.2 Αφλεκτα αέρια.

2.3 Δηλητηριώδη αέρια.

ΚΛΑΣΗ 3. Εύφλεκτα υγρά (ΥΠΟΚΛΑΣΕΙΣ 3.1, 3.2, 3.3)

3.1 Υγρά με σημείο ανάφλεξης κάτω των -18°C (σε δοκιμή κλειστού δοχείου).

3.2 Υγρά με σημείο ανάφλεξης μεταξύ -18°C και 23°C (σε δοκιμή κλειστού δοχείου).

3.3 Υγρά με σημείο ανάφλεξης μεταξύ 23°C και 61°C (σε δοκιμή κλειστού δοχείου).

Κατ'εξαίρεση και ανεξάρτητα από το σημείο ανάφλεξης τους, στην υποκλάση αυτή υπάγονται και τα πετρώματα τύπου ΜΑΖΟΥΤ.

Το μέγιστο σημείο ανάφλεξης για να θεωρηθεί εύφλεκτο ένα συσκευασμένο υγρό είναι 61°C σε δοκιμή κλειστού δοχείου.

ΚΛΑΣΗ 4.1 Εύφλεκτα στερεά.

Τα είδη αυτής της κλάσης έχουν την κοινή ιδιότητα να αναφλέγονται ευχερώς από εξωτερικά αίτια όπως είναι ο σπινθήρας ή η φλόγα και να καίγονται ταχέως.

ΚΛΑΣΗ 4.2 Είδη υποκείμενα σε αυτανάφλεξη.

Τα είδη της κλάσης αυτής είναι στερεά ή υγρά και έχουν την ιδιότητα να επηρεάζονται άμεσα από τη θερμότητα και να αναφλέγονται.

ΚΛΑΣΗ 4.3 Είδη που εκλύουν εύφλεκτα αέρια όταν υγρανθούν.

Τα είδη της κλάσης αυτής είναι στερεά ή υγρά και έχουν την ιδιότητα να αναδίδουν εύφλεκτα αέρια όταν έλθουν σε επαφή με το νερό.

ΚΛΑΣΗ 5.1 Οξειδωτικά είδη.

Τα είδη της κλάσης αυτής δεν είναι απαραίτητα εύφλεκτα παράγον όμως οξυγόνο και μπορεί να προκαλέσουν ή να συμβάλουν στην καύση άλλου υλικού.

ΚΛΑΣΗ 5.2 Οργανικά υπεροξειδία.

Πολλά είδη της κλάσης αυτής είναι εύφλεκτα, ενεργούν ως οξειδωτικά, μπορούν να υποστούν, εκρηκτική διάσπαση, να προκαλέσουν επικίνδυνες αντιδράσεις με άλλες ουσίες, να καούν ταχέως και να είναι ευπαθή σε κρούση ή τριβή.

ΚΛΑΣΗ 6.1 Δηλητηριώδη είδη.

Τα είδη αυτά μπορούν να προκαλέσουν το θάνατο ή σοβαρή βλάβη στην υγεία αν ληφθούν από το στόμα ή εισπνευσθούν ή έλθουν σε επαφή με το δέρμα.

ΚΛΑΣΗ 6.2 Μολυσματικά είδη.

Μολυσματικά είδη είναι τα είδη που περιέχουν παθογόνους μικροοργανισμούς.

ΚΛΑΣΗ 7 Ραδιενεργά είδη.

Είναι είδη που εκπέμπουν ακτινοβολία της οποίας η ειδική ενέργεια είναι μεγαλύτερη των $2 \mu\text{Ci/g}$ (70 KBq/Kg).

ΚΛΑΣΗ 8 Διαβρωτικά είδη.

Η κλάση αυτή περιλαμβάνει είδη στερεά ή υγρά τα οποία σε φυσιολογική κατάσταση έχουν την ιδιότητα να είναι ικανά να προσβάλουν το ανθρώπινο δέρμα. Η διαρροή μιας τέτοιας ουσίας από το μέσο συσκευασίας της μπορεί να προκαλέσει κίνδυνο για το υπόλοιπο φορτίο του πλοίου.

ΚΛΑΣΗ 9 Διάφορα επικίνδυνα είδη.

Τα είδη που παρουσιάζουν κίνδυνο και δεν μπορούν να περιληφθούν στις προηγούμενες κλάσεις, τα υγρά που μεταφέρονται σε θερμοκρασία 100°C και πάνω, τα στερεά που μεταφέρονται σε θερμοκρασία 240°C και πάνω και οι ουσίες που δεν αφορούν το κεφάλαιο VII/ Α της Δ.Σ ΠΑΑΖΕΘ και αφορούν το παράρτημα III της Δ.Σ ΜΑΡΡΟΛ 73/78.

Άρθρο 4

Μέτρηση σημείου ανάφλεξης

Για τη μέτρηση του σημείου ανάφλεξης πρέπει να χρησιμοποιούνται οι ακόλουθες συσκευές ανάλογα με την εφαρμοζόμενη μέθοδο:

(α) Οι συσκευές ABEL ή ABEL-PENSKY για τη μέθοδο κλειστού δοχείου και

(β) Οι συσκευές CLEVE-LAND, PENSKY-MARTENS COPEN και TAGLIABUS για τη μέθοδο ανοικτού δοχείου.

Άρθρο 5

Περιπτώσεις κρίσης ή πολέμου

1. Σε περιόδους κρίσης ή πολέμου, προκειμένου για επικίνδυνα φορτία που διακινούνται για λογαριασμό των Ενόπλων Δυνάμεων αναστέλλεται η εφαρμογή:

(α) Των παραγράφων 2, 3, 4, 5 του άρθρου 6.

(β) Της παραγράφου 8 του άρθρου 8.

(γ) Των άρθρων 10 και 14.

(δ) Των παραγράφων 1, 2, 3 του άρθρου 19.

(ε) Των άρθρων 20, 21, 22, 23, 25, 26, 27.

(στ) Των παραγράφων 1 και 3 του άρθρου 28.

(ζ) Των άρθρων 29, 30, 31, 33, 34, 35, 36.

(η) Των παραγράφων 2 και 3 του άρθρου 37.

(θ) Της παραγράφου 2 του άρθρου 38.

(ι) Των άρθρων 42, 44, 46, 47.

(ια) Των παραγράφων 1.1, 1.3, 4.1.1, 4.1.2, 4.1.3, 4.1.4, 4.1.5, 4.3, 4.4, 5.1, 5.2, 5.4, 5.5, 5.7, 5.8, 6 έως και 16 του Παραρτήματος «Α».

(ιβ) Όλων των Προσαρτημάτων του Παραρτήματος «Α».

(ιγ) Των Παραρτημάτων «Β'» και «Γ».

2. Σε όλες τις περιπτώσεις της παραγράφου 1 του άρθρου αυτού θα εφαρμόζονται οι ισχύουσες διατάξεις μεταφοράς και διακίνησης εκρηκτικών και άλλων επικινδύνων ουσιών των Ενόπλων Δυνάμεων και της Υπηρεσίας Πολεμικής Χρησιμοποίησης Λιμένων του Γενικού Επιτελείου Εθνικής Αμύνης (ΥΠ/ΠΧΛ).

ΜΕΡΟΣ «Β'»

Φόρτωση, εκφόρτωση, διακίνηση και παραμονή επικινδύνων ειδών στους λιμένες

Άρθρο 6

Γενικές διατάξεις

1. Κατά την αγκυροβολία και την πρόσδεση των πλοίων που μεταφέρουν επικίνδυνα είδη, τον ορισμό περιοχών

του λιμένα και την λήψη ειδικών μέτρων ασφαλείας στους λιμένες λαμβάνονται υπόψη οι διατάξεις του Κανονισμού αυτού.

2. Η ρύθμιση λεπτομερειών που ανάγονται στα παραπάνω θέματα, εφόσον απαιτούνται, γίνεται από το Συμβούλιο Οργανισμού Λιμένα ή τη Λιμενική Επιτροπή ή του κάθε φορά αρμόδιου οργάνου ή φορέα (λ.χ. Ο.Τ.Α).

3. Σε περίπτωση που στους χώρους φόρτωσης ή εκφόρτωσης επικινδύνων ειδών διαπιστωθούν ελλείψεις ή αντικανονικότητες που μπορούν να θέσουν σε κίνδυνο την ανθρώπινη ζωή, περιουσία ή περιβάλλον, διακόπτονται οι εργασίες με μέριμνα και ευθύνη των υπευθύνων, ό-πως ορίζονται στον Κανονισμό αυτό μέχρις ότου αποκατασταθούν.

4. Η σήμανση και η συσκευασία των επικινδύνων ειδών που διακινούνται στους λιμένες θα πληρεί τις διατάξεις που αναφέρονται στους κανονισμούς μεταφοράς των ειδών αυτών με πλοία.

5. Για την παραμονή ασυμβίβαστων ειδών σε ανοικτούς χώρους ή πλωτά μέσα του λιμένα ισχύουν οι αποστάσεις που προβλέπονται για τη μεταφορά τους σε ανοικτά καταστρώματα, σε κλειστούς δε χώρους, εφαρμόζονται οι διατάξεις περί διαχωρισμού κατά τη μεταφορά, εξομοιουμένων των όρων «κλειστή αποθήκη» και «κλειστός χώρος» με τους όρους «κύτος» και «διαμέρισμα», αντίστοιχα. Εναλλακτικά αντί του παραπάνω διαχωρισμού για την παραμονή ασυμβίβαστων ειδών σε ανοικτούς ή κλειστούς χώρους ή πλωτά μέσα του λιμένα αρκεί να διενεργούνται τακτικές περιπολίες ώστε:

(α) Να διαπιστώνεται ότι αυτά δεν παρουσιάζουν διαρροές από τη συσκευασία.

(β) Η τοποθέτηση των παρτίδων των ειδών αυτών να είναι τέτοια ώστε να επιτρέπει παρακολούθηση της κατάστασης της συσκευασίας τους και να είναι εύκολη η γρήγορη απομάκρυνση εκείνων που τυχόν παρουσιάζουν διαρροή.

Η πιο πάνω παρακολούθηση διενεργείται από αρμόδιους υπαλλήλους των Οργανισμών Λιμένων ή Λιμενικών Ταμείων ή Ο.Τ.Α ανάλογα.

6. Στις περιπτώσεις ενιαίων μεταφορών οι αρμόδιοι ναυτικοί πράκτορες υποχρεούνται να ενημερώνουν εγγράφως τους υπεύθυνους φόρτωσης ή εκφόρτωσης για το είδος, τους κινδύνους, τις ποσότητες και τη στοιβασία των επικινδύνων ειδών.

Άρθρο 7

Συσκευασίες επικινδύνων ειδών

1. Οι συσκευασίες των επικινδύνων ειδών πρέπει να είναι τέτοιες ώστε να μην δημιουργείται κίνδυνος από αυτά, να εξασφαλίζεται η ασφαλής φόρτωση, μεταφορά και εκφόρτωση των περιεχομένων ουσιών και να ελαχιστοποιείται η επικινδυνότητα τους.

2. Η εξασφάλιση των παραπάνω αποτελεί ευθύνη εκείνου που ενεργεί τη συσκευασία.

3. Σε περίπτωση αλλοίωσης της συσκευασίας κατά τις εργασίες της φόρτωσης ή εκφόρτωσης ή μεταφοράς σε λιμένα, η αποκατάστασή της πρέπει να ρυθμιστεί αμέσως από τον πράκτορα ή το φορτωτή πριν τη φόρτωση στο πλοίο ή τον πράκτορα ή τον παραλήπτη πριν την εκφόρτωση. Για τα επικίνδυνα είδη της κλάσης «1» τις παραπάνω ρυθμίσεις διενεργεί ο εξουσιοδοτημένος αντιπρόσωπος που ορίζεται στο Παράρτημα «Α».

4. Οι συσκευασίες των επικινδύνων που βρίσκονται στις χερσαίες περιοχές πρέπει να πληρούν όλες τις προϋποθέσεις που απαιτούν οι διατάξεις που ισχύουν για τη μεταφορά των επικινδύνων ειδών με πλοία.

Άρθρο 8

Γενικά μέτρα ασφαλείας κατά τη φόρτωση και εκφόρτωση επικινδύνων ειδών

Κατά τη φόρτωση ή εκφόρτωση των επικινδύνων ειδών πρέπει να τηρούνται οι πιο κάτω προϋποθέσεις:

1. Οι καιρικές συνθήκες στη θέση φόρτωσης ή εκφόρτωσης πρέπει να είναι τέτοιες ώστε να μην εγκυμονούν κίνδυνο για το φορτίο και το πλοίο, όπως σε περίπτωση αστραπών, ισχυρού κυματισμού και ανέμου.

2. Με μέριμνα κατά περίπτωση των Πλοιάρχων ή Κυβερνητών τα πλοία, που φορτώνουν ή εκφορτώνουν επικίνδυνα είδη και οι φορτηγίδες που χρησιμοποιούνται για την προς ή από τα πλοία μεταφορά να είναι κατάλληλα προετοιμασμένα και τα πληρωματά τους ή το προσωπικό τους ενημερωμένα και σε ετοιμότητα.

3. Τα διατιθέμενα πυροσβεστικά μέσα του πλοίου, της φορτηγίδας ή επί μη αυτοκινούμενης φορτηγίδας του ρυμουλκού της αυτής, πρέπει να είναι σε ετοιμότητα.

4. Η αγκυροβολία του πλοίου έξω από το λιμένα ή η πρόσδεση αυτού καθώς και των φορτηγίδων στον προβλήτα ή μεταξύ τους, πρέπει να είναι ασφαλής.

5. Οι χειρισμοί των επικινδύνων ειδών πρέπει να γίνονται έτσι ώστε να μην επηρεάζεται η συσκευασία τους.

6. Τα μέσα φόρτωσης ή εκφόρτωσης που θα χρησιμοποιηθούν, πρέπει να ελέγχονται πριν από την έναρξη των εργασιών, από τους κατά περίπτωση υπεύθυνους της φορτοεκφόρτωσης προκειμένου να διαπιστώνεται ότι είναι σε καλή κατάσταση.

7. Τυχόν ανοίγματα του πλοίου, μεταξύ χώρου φορτίου και λοιπών χώρων, πρέπει να παραμένουν κλειστά.

8. Τα σχήματα, σήματα και φανοί που προβλέπονται από τους Διεθνείς Κανονισμούς Αποφυγής Σύγκρουσης (ν.δ 93/74 (Α' 293)) πρέπει να είναι αναρτημένα και αναμμένοι αντίστοιχα.

9. Μεταξύ πλοίου ή φορτηγίδας και ξηράς, πρέπει να υπάρχει σύστημα και προσυμφωνημένος τρόπος επικοινωνίας.

10. Πρέπει να έχει εξασφαλισθεί η ευχερής και ασφαλής αποεπιβίβαση των ατόμων που έχουν άδεια του Πλοιάρχου του πλοίου ή είναι εξουσιοδοτημένα απ' αυτόν και προκειμένου για Ο/Γ πλοία η φόρτωση ή εκφόρτωση οχημάτων.

Άρθρο 9

Φόρτωση και εκφόρτωση επικινδύνων ειδών της κλάσης «1»

Οι εργασίες φόρτωσης και εκφόρτωσης επικινδύνων ειδών της κλάσης «1» πρέπει να γίνονται σύμφωνα με τις διατάξεις του Παραρτήματος «Α» επιπλέον των άλλων διατάξεων του Κανονισμού αυτού.

Άρθρο 10

Φόρτωση και εκφόρτωση των υπολοίπων (πλην εκρηκτικών) επικινδύνων ειδών

1. Το άρθρο αυτό δεν αφορά τα επικίνδυνα είδη της κλάσης «1».

2. Επιτρέπεται η διενέργεια φορτώσεων ή εκφορτώσεων επικινδύνων ειδών (πλην των εκρηκτικών) απευθείας σε/από πλοία ή φορηγίδες μέσα στο λιμένα σε λιμενικές εγκαταστάσεις ή προβλήτες που έχουν επιλεγεί από το Συμβούλιο του Οργανισμού Λιμένα ή τη Λιμενική Επιτροπή ή τον Ο.Τ.Α.

3. Τα επικίνδυνα είδη πρέπει να απομακρύνονται αμέσως από την προβλήτα εκφόρτωσης με μέριμνα του παραλήπτη. Εφόσον υπάρχουν ειδικοί χώροι του λιμένα που έχουν καθορισθεί από το Συμβούλιο του Οργανισμού Λιμένα ή τη Λιμενική Επιτροπή ή τον Ο.Τ.Α είναι δυνατόν τα επικίνδυνα είδη να αποθηκεύονται στους χώρους αυτούς προσωρινά.

4. Κατ' εξαίρεση της παραγράφου 2 του άρθρου αυτού τα επικίνδυνα είδη των κλάσεων 4.1, 4.2, 4.3, 8 και 9 τα οποία στον IMDG-IMO-CODE κατατάσσονται στην ομάδα συσκευασίας III ή δεν κατατάσσονται σε ομάδα συσκευασίας λόγω του ότι παρουσιάζουν μικρό βαθμό επικινδυνότητας και δεν απαιτούν σήμανση, καθώς και ο φθαλικός ανυδρίτης, μπορούν να φορτώνονται, να εκφορτώνονται και να παραμένουν σε περιοχές λιμένα που δεν προορίζονται για διακίνηση επικινδύνων ειδών.

5. Τα θέματα φόρτωσης, εκφόρτωσης επικινδύνων ειδών και εισόδου σε λιμένα πλοίων με επικίνδυνα είδη, που από τις ισχύουσες διατάξεις χαρακτηρίζονται ραδιενεργά ρυθμίζονται σύμφωνα με τις υποδείξεις της αρμόδιας για ραδιενεργά υλικά Υπηρεσίας Εθνικό Κέντρο Έρευνας Φυσικών Επιστημών (ΕΚΕΦΕ) «ΔΗΜΟΚΡΙΤΟΣ» ή της Ελληνικής Επιτροπής Ατομικής Ενέργειας (ΕΕΑΕ) ή του εξουσιοδοτημένου απ' αυτήν επιστήμονα περιλαμβανομένων και αυτών που καθορίζονται στις παρ. 1.1.7.1.1, 1.1.7.1.2, 1.1.7.1.5 της Υ.Α 14632 (ΦΟΡ) 1416 (Φ.Ε.Κ 539 Β'/ 19-7-91) «Έγκριση κανονισμών Ακτινοπροστασίας». Οι εξουσιοδοτημένοι επιστήμονες οφείλουν σε όλες τις περιπτώσεις να κοινοποιούν όλα τα στοιχεία και τις ρυθμίσεις που υποδεικνύουν στην αρμοδία Υπηρεσία του ΕΚΕΦΕ «ΔΗΜΟΚΡΙΤΟΣ» ή της ΕΕΑΕ. Επιτόπιες μετρήσεις ραδιενέργειας και γενικά έλεγχοι των φορτίων θα εκτελούνται εφόσον κρίνεται από τους παραπάνω φορείς απαραίτητο.

Οι παραπάνω ρυθμίσεις πρέπει να γνωστοποιούνται στην αρμόδια Λιμενική Αρχή, στον Οργανισμό Λιμένα ή το Λιμενικό Ταμείο (εφόσον απαιτείται) ή τον Ο.Τ.Α με μέριμνα του αρμοδίου πράκτορα ή φορτωτή ή παραλήπτη.

Άρθρο 11

Ειδικά μέτρα ασφαλείας κατά τη φόρτωση και εκφόρτωση ευφλέκτων

Κατά τη φόρτωση ή εκφόρτωση ευφλέκτων:

1. Απαγορεύεται στην περιοχή και σε απόσταση τουλάχιστον 100 μέτρων:

(α) Η εκτέλεση θερμών εργασιών

(β) Το κάπνισμα

(γ) Η χρήση φορητών ηλεκτρικών εργαλείων και

(δ) Η παραμονή ατόμων μη σχετιζομένων με το πλοίο και το φορτίο.

2. Μεταξύ του πλοίου ή φορηγίδας και ξηράς πρέπει να τοποθετούνται κατάλληλα παραβλήματα από υλικά που δεν προκαλούν σπινθήρες κατά την τριβή.

3. Εφόσον υπάρχει πυροσβεστικό δίκτυο στο λιμένα, πρέπει αυτό να είναι σε ετοιμότητα.

4. Εφόσον χρησιμοποιούνται περνοφόρα οχήματα αυ-

τά θα πρέπει να είναι κατάλληλα να χρησιμοποιηθούν για διακίνηση ευφλέκτων ειδών και να πληρούν τις απαιτήσεις των οδηγιών 84/528/Ε.Ο.Κ, 86/663/Ε.Ο.Κ και 89/240/Ε.Ο.Κ της Ευρωπαϊκής Ένωσης οι οποίες εισήχθησαν αντίστοιχα στην Ελληνική έννομη τάξη με τις Υ.Α. Β 16147/2213 (Φ.Ε.Κ. 514 Β'/88), Υ.Α. 17862/3432/6-9-90 (Φ.Ε.Κ. 644 Β'/90) και Υ.Α. ΟΙΚ 5808 /13-3-91 (Φ.Ε.Κ. 235 Β'/91) και αφορούν στα αυτοκινούμενα βιομηχανικά οχήματα.

Οι περόνες των περνοφόρων οχημάτων πρέπει να καλύπτονται από κατάλληλο αντισπινθηριστικό υλικό.

Άρθρο 12

Χρόνος φόρτωσης και εκφόρτωσης των επικινδύνων ειδών

1. Οι εργασίες φόρτωσης και εκφόρτωσης επικινδύνων ειδών που σύμφωνα με το Προσάρτημα «Β'» του Παραρτήματος «Α'» και το Παράρτημα «Β'» για τη μεταφορά τους απαιτούν σήμανση εκρηκτικού, εξαιρουμένων των εκρηκτικών των Ενόπλων Δυνάμεων, των Σωμάτων Ασφαλείας και των εκρηκτικών της κατηγορίας 1.4S επιτρέπεται να διεξάγονται από μία ώρα προ της ανατολής του ήλιου έως μία ώρα μετά τη δύση του ηλίου.

2. Οι εργασίες φόρτωσης και εκφόρτωσης όλων των άλλων επικινδύνων ειδών, που δεν περιλαμβάνονται στη περίπτωση της παραγράφου 1 του άρθρου αυτού, συμπεριλαμβανομένων των εκρηκτικών των Ενόπλων Δυνάμεων, των εκρηκτικών των Σωμάτων Ασφαλείας και των εκρηκτικών της κατηγορίας 1.4S επιτρέπεται να διεξάγονται όλο το εικοσιτετράωρο με την προϋπόθεση ότι από μία ώρα μετά τη δύση του ηλίου έως μία ώρα προ της ανατολής του ηλίου υπάρχει επαρκής και κατάλληλος φωτισμός στην περιοχή φόρτωσης ή εκφόρτωσης των επικινδύνων ειδών. Ειδικότερα για τα εκρηκτικά των Ενόπλων Δυνάμεων (με εξαίρεση την κατηγορία 1.4S), στις περιπτώσεις αυτές με μέριμνα και ευθύνη του εξουσιοδοτημένου αντιπροσώπου πρέπει να τηρούνται και οι σχετικές διατάξεις της Υπηρεσίας Πολεμικής Χρησιμοποίησης Λιμένων του Γενικού Επιτελείου Εθνικής Αμύνης που αναφέρονται στις φορτοεκφορτώσεις αυτών των ειδών τη νύχτα.

Άρθρο 13

Προστασία προσωπικού

1. Το προσωπικό του πλοίου και των εγκαταστάσεων του λιμένα το οποίο απασχολείται στη φόρτωση, εκφόρτωση και διακίνηση επικινδύνων ειδών, πρέπει να είναι επαρκές και κατάλληλα ενημερωμένο από τον πλοίαρχο του πλοίου και τον υπεύθυνο φόρτωσης, εκφόρτωσης αντίστοιχα.

2. Απαγορεύεται η απασχόληση στις εργασίες χειρισμού ή φύλαξης επικινδύνων ειδών ατόμων που βρίσκονται υπό την επίρεια ναρκωτικών ουσιών ή οινοπνευματωδών ποτών.

3. Τα μέσα που χρησιμοποιούνται για τη φόρτωση ή εκφόρτωση και διακίνηση επικινδύνων ειδών πρέπει να είναι κατάλληλα και ασφαλή για το σκοπό αυτό.

4. Απαγορεύεται η είσοδος ατόμων σε κλειστούς χώρους πλοίων που περιέχουν ή περιείχαν επικίνδυνα είδη στους οποίους υπάρχει το ενδεχόμενο παρουσίας επικινδύνων ατμών ή έλλειψης οξυγόνου, πριν να γίνει από τον Πλοίαρχο ή από τον υπεύθυνο αξιωματικό του πλοίου ή από χημικό Ναυτιλίας, ανάλογα με την περίπτωση, έλεγχος

με κατάλληλα όργανα προκειμένου να διαπιστωθεί η επικινδυνότητα των χώρων αυτών καθώς και η επάρκειά τους σε οξυγόνο.

Άρθρο 14

Παραμονή επικινδύνων ειδών σε λιμένες

Την αρμοδιότητα έγκρισης της παραμονής των επικινδύνων ειδών στους λιμένες την έχουν οι κατά περίπτωση Οργανισμοί Λιμένων, Λιμενικά Ταμεία και Ο.Τ.Α σύμφωνα με τους ειδικούς Κανονισμούς τους και τις αποφάσεις των συμβουλίων ή επιτροπών τους αντίστοιχα.

Άρθρο 15

Άλλες υποχρεώσεις υπευθύνων φόρτωσης ή εκφόρτωσης επικινδύνων ειδών

Οι υπεύθυνοι φόρτωσης ή εκφόρτωσης επικινδύνων ειδών εκτός των άλλων υποχρεώσεών τους που ορίζονται στα επιμέρους άρθρα του Κανονισμού αυτού πρέπει:

(α) Να εξασφαλίζουν ότι υπάρχει τρόπος για απομόνωση κάποιου επικινδύνου είδους που τυχόν δημιουργήσει κίνδυνο.

(β) Να έχουν δυνατότητα άμεσης επικοινωνίας με αρμόδιους φορείς για αντιμετώπιση έκτακτης ανάγκης.

Άρθρο 16

Συμπληρωματικές υποχρεώσεις του πλοιάρχου του πλοίου

Ο Πλοίαρχος του πλοίου στο/από το οποίο πρόκειται να φορτωθούν ή να εκφορτωθούν επικίνδυνα είδη είναι υποχρεωμένος εκτός των άλλων:

(α) Να κατευθύνει το πλοίο στο χώρο που έχει επιλεγεί σύμφωνα με το άρθρο 10 και το παράρτημα Α' του Κανονισμού αυτού.

(β) Να τοποθετεί σε όλες τις περιπτώσεις φόρτωσης ή εκφόρτωσης εκρηκτικών (πλην της κατηγορίας 1.4S) κατάλληλα ρυμούλκια (αγόμενα) επαρκών διαστάσεων στην πλώρη και πρύμνη για άμεση χρήση σε περίπτωση που απαιτηθεί ρυμούλκηση του πλοίου.

(γ) Να διατηρεί το πλοίο σε κατάσταση ετοιμότητας ώστε σε περίπτωση κινδύνου να είναι δυνατή η απομάκρυνσή του στο συντομότερο δυνατό χρόνο.

(δ) Να διατηρεί σε καλή κατάσταση τα μηχανήματα που έχουν σχέση με την ασφάλεια του πλοίου, το χειρισμό του φορτίου ή του έρματος.

(ε) Να διατηρεί σε ετοιμότητα ικανό αριθμό μελών πληρώματος για αντιμετώπιση έκτακτου κινδύνου.

(στ) Να έχει σε ετοιμότητα τα πυροσβεστικά μέσα του πλοίου και κατάλληλα εκπαιδευμένο στη χρήση αυτών των μέσων πλήρωμα.

(ζ) Να μεριμνά για τη συνεχή επιτήρηση, λαμβάνοντας υπόψη του τη φύση, ποσότητα, συσκευασία και στοιβασία των επικινδύνων ειδών στο πλοίο.

(η) Να έχει ανηρτημένο την ημέρα το προβλεπόμενο από το Διεθνή Κώδικα Σημάτων που έγινε αποδεκτός με την Υ.Α 60509/9/69/70 Φ.Ε.Κ 1404 Β'/70, σήμα Β (κόκκινη σημαία) και τη νύκτα να έχει αναμμένο κόκκινο φανό ορατό σε όλο τον ορίζοντα, στο μεγάλο ιστό και σε ύψος των 2/3 αυτού, φωτιστικής έντασης τουλάχιστον 2 ναυτικών μιλίων.

(θ) Να έχει στη διάθεσή του και σε ετοιμότητα κατάλληλα μέσα επικοινωνίας για άμεση ενημέρωση των αρμο-

δίων Υπηρεσιών σε περίπτωση εκτάκτου συμβάντος.

Άρθρο 17

Υποχρεώσεις φορέων εκμετάλλευσης λιμένα

Οι εγκαταστάσεις ξηράς του λιμένα που επιλέγονται για τη διακίνηση επικινδύνων ειδών, πρέπει, με μέριμνα των φορέων εκμετάλλευσης του λιμένα (Οργανισμός Λιμένα, Λιμενικό Ταμείο, Ο.Τ.Α, ιδιώτες), να διαθέτουν:

(α) Επαρκή σε αριθμό και ικανοποιητικής αντοχής μέσα για την ασφαλή πρόσδεση των πλοίων που φορτώνουν ή εκφορτώνουν επικίνδυνα είδη.

(β) Τα σήματα (απαγόρευσης, προειδοποίησης, υποχρέωσης, κλπ) που προβλέπονται από τον κανονισμό αυτό και το Π.Δ 105/95 (Α' 67/95) που αφορά ελάχιστες προδιαγραφές για την σήμανση ασφαλείας ή/και υγείας στην εργασία σε συμμόρφωση με την οδηγία 92/58/ΕΟΚ, όπως ισχύει κάθε φορά.

(γ) Επαρκή και κατάλληλο φωτισμό, όταν διενεργούνται φορτώσεις ή εκφορτώσεις σύμφωνα με την παράγραφο 2 άρθρο 12 του Κανονισμού αυτού.

Άρθρο 18

Άλλες υποχρεώσεις

Τα παρακάτω άτομα πλέον των υποχρεώσεων τους που αναφέρονται σε άλλα άρθρα είναι υπεύθυνα και για τα εξής:

(α) Ο φορτωτής κατά τη διάρκεια της φόρτωσης ή εκφόρτωσης ή μεταφοράς των επικινδύνων ειδών για τυχόν κακή στοιβασία των ειδών αυτών στις μονάδες και εφόσον κατά τη διάρκεια της μεταφοράς με το πλοίο και εκφόρτωσης δεν επήλθε μεταβολή της στοιβασίας αυτής.

(β) Ο υπεύθυνος φόρτωσης ή εκφόρτωσης επικινδύνων ειδών κατά τη διάρκεια φόρτωσης ή εκφόρτωσης των φορτίων αυτών στο πλοίο από προσωπικό ξηράς.

(γ) Ο Πλοίαρχος ή ο υπεύθυνος Αξιοματικός του πλοίου κατά τη διάρκεια της φόρτωσης ή εκφόρτωσης των επικινδύνων ειδών από μέλη του πληρώματος του πλοίου.

Άρθρο 19

Υποχρέωση ενημέρωσης

1. Οι φορτωτές ή οι ναυτικοί πράκτορες ή οι αντιπρόσωποι του πλοίου ή οι ναυτιλιακές επιχειρήσεις γενικά, ή οι οδηγοί φορητών οχημάτων, πρέπει να παραδίδουν έγγραφα στην οικεία Λιμενική Αρχή φόρτωσης των επικινδύνων ειδών τουλάχιστον προ 24ωρου από την έναρξη φόρτωσης, αίτηση-δήλωση όπως το υπόδειγμα Ι.

Οι παραπάνω αρμόδιοι (εκτός του φορτωτή) ή οι παραλήπτες φορτίου πρέπει να παραδίδουν έγγραφα στην οικεία Λιμενική Αρχή εκφόρτωσης των επικινδύνων ειδών τουλάχιστον προ 24ωρου από την έναρξη εκφόρτωσης, αίτηση-δήλωση όπως το υπόδειγμα ΙΙ.

Στις περιπτώσεις φόρτωσης φορτίων που προορίζονται για το εξωτερικό ή εκφόρτωσης φορτίων πλοίων που προέρχονται από το εξωτερικό οι παραπάνω αιτήσεις-δηλώσεις μπορούν να εναλλακτικά αντί των υποδειγμάτων Ι, ΙΙ να είναι όπως προβλέπεται στον IMDG-IMO-CODE.

Και στις δύο περιπτώσεις (φόρτωσης-εκφόρτωσης) η αίτηση - δήλωση μπορεί να σταλεί στη Λιμενική Αρχή με τηλεγράφημα ή τηλετύπημα ή τηλεμοιότητα εξαιρουμένης της περίπτωσης των εκρηκτικών και μη περιλαμβανομένης στην εξαίρεση της κατηγορίας 1.4S.

2. Όταν οι φορτώσεις ή εκφορτώσεις στο/από το πλοίο γίνονται μέσω φορτηγίδας θα περιγράφεται αναλυτικά ο τρόπος φορτοεκφόρτωσης στη στήλη «συμπληρωματικών πληροφοριών» υποδειγμάτων I ή II.

3. Όταν σ'ένα πλοίο, που πρόκειται να καταπλεύσει ή αποπλεύσει σε λιμένα ή αγκυροβόλιο, είναι φορτωμένα ή πρόκειται να φορτωθούν επικίνδυνα είδη, στις περιπτώσεις που απαιτείται, πρέπει να ενημερώνεται η αρμοδία Λιμενική Αρχή του λιμένα, τουλάχιστον 24 ώρες πριν, σύμφωνα με το Π.Δ 346/1994 (Α 183).

4. Πρίν από την έναρξη φόρτωσης ή εκφόρτωσης επικινδύνων ειδών σε/από πλοίο, οι πράκτορες ή οι φορτωτές ή οι παραλήπτες ή οι υπεύθυνοι φόρτωσης ή εκφόρτωσης εκρηκτικών (εξουσιοδοτημένοι αντιπρόσωποι) ανάλογα με την περίπτωση ενημερώνουν προφορικά τους εργάτες των συνεργείων (εφόσον υπάρχουν και δεν έχουν παλαιότερα ενημερωθεί) που εμπλέκονται στις πα-

ραπάνω εργασίες με:

(α) Οδηγίες για αντιμετώπιση ατυχήματος (πυρκαϊά κλπ) από το συγκεκριμένο επικίνδυνο είδος.

(β) Ιατρικές οδηγίες για παροχή πρώτων βοηθειών σε περίπτωση ατυχήματος από το φορτίο.

(γ) Τυχόν επιπρόσθετα μέτρα ασφαλείας και ειδικές προφυλάξεις που πρέπει να λαμβάνονται για κάθε επικίνδυνο είδος και φυσικοχημικές επικίνδυνες ιδιότητες του φορτίου αυτού.

Για τη σωστή κατάρτιση των παραπάνω οδηγιών συνιστάται να λαμβάνονται υπόψη οι ειδικές οδηγίες EMS και MFAG.

5. Σε όλα τα έγγραφα που αφορούν τη μεταφορά επικινδύνων ειδών με πλοία πρέπει να αναγράφεται η ακριβής τεχνική ονομασία τους και να αναφέρεται η ακριβής κατάταξή τους.

ΥΠΟΔΕΙΓΜΑ Ι
ΑΙΤΗΣΗ – ΔΗΛΩΣΗ
ΓΙΑ ΕΓΚΡΙΣΗ ΦΟΡΤΩΣΗΣ ΕΠΙΚΙΝΔΥΝΩΝ ΕΙΔΩΝ

Προς τη Λιμενική Αρχή φόρτωσης:

Παρακαλούμε να εγκρίνετε τη φόρτωση των παρακάτω επικινδύνων ειδών στο πλοίο
Νηολόγιου ΚΟΧ.....

Ημερομηνία και ώρα έναρξης φόρτωσης

Τοποθεσία.....

Α/Α ΑΡΙΘ. ΔΕΜΑΤΩΝ	ΕΙΔΟΣ ΣΥΣΚΕΥ- ΑΣΙΑΣ	ΚΑΘΑΡΟ ΒΑΡΟΣ ΕΠΙΚΙΝ. ΟΥΣΙΑΣ ΚΑΤΑ ΔΕΜΑ ΚΑΙ ΣΤΟ ΣΥΝΟΛΟ ΤΗΣ	ΜΙΚΤΟ ΒΑΡΟΣ ΕΠΙΚΙΝ. ΕΙΔΟΥΣ ΚΑΤΑ ΔΕΜΑ ΚΑΙ ΣΤΟ ΣΥΝΟΛΟ ΤΗΣ	ΕΙΔΟΣ ΠΕΡΙΕ- ΧΟΜΕΝΟΥ (Τεχνική ονομασία)	ΚΛΑΣΗ ή ΚΑΤΗΓΟΡΙΑ	ΣΤΟΙΒΑΣΙΑ (Ανοικτός ή κλειστός χώρος)	ΛΙΜΕΝΑΣ ΠΡΟΟΡΙΣΜΟΥ ΚΑΙ ΣΤΟΙΧΕΙΑ ΠΑΡΑΛΗΠΤΗ	ΣΥΜΠ/ΚΕΣ ΠΛΗΡΟΦΟΡΙΕΣ

Βεβαιώνουμε για την εφαρμογή των ισχυουσών διατάξεων φόρτωσης και μεταφοράς με πλοία επικινδύνων ειδών που είμαστε αρμόδιοι

Ο Εξουσιοδοτημένος Αντιπρόσωπος.....

(υπογραφή-στοιχεία)

(Μόνο για την περίπτωση εκρηκτικών και εκτός της κατηγ. I.4S)

Ο Πλοίαρχος.....

(υπογραφή-στοιχεία)

(Μόνο για την περίπτωση εκρηκτικών και εκτός της κατηγ. I.4S)

Ο ΠΑΡΑΛΗΠΤΗΣ Ή Ο ΠΡΑΚΤΟΡΑΣ
Ή Ο ΑΝΤΙΠΡΟΣΩΠΟΣ ΤΟΥ ΠΛΟΙΟΥ Ή Η ΝΑΥΤΙΚΗ
ΕΠΙΧΕΙΡΙΣΗ Ή Ο ΟΔΗΓΟΣ ΦΟΡΤΗΓΟΥ ΟΧΗΜΑΤΟΣ

Όνοματεπώνυμο Δ/ση

Τηλέφωνο Κινητό Τηλέφωνο

Telex Telefax

Υπογραφή

ΥΠΟΔΕΙΓΜΑ ΙΙ
ΑΙΤΗΣΗ – ΔΗΛΩΣΗ
ΓΙΑ ΕΓΚΡΙΣΗ ΕΚΦΟΡΤΩΣΗΣ ΕΠΙΚΙΝΔΥΝΩΝ ΕΙΔΩΝ

Προς τη Λιμενική Αρχή εκφόρτωσης:
 Παρακαλούμε να εγκρίνετε την εκφόρτωση των παρακάτω επικινδύνων ειδών από το πλοίο
 Νηολογίου ΚΟΧ.....
 Ημερομηνία και ώρα έναρξης εκφόρτωσης
 Τοποθεσία.....

Α/Α ΑΡΙΘ. ΔΕΜΑΤΩΝ	ΕΙΔΟΣ ΣΥΣΚΕΥ- ΑΣΙΑΣ	ΚΑΘΑΡΟ ΒΑΡΟΣ ΕΠΙΚΙΝ. ΟΥΣΙΑΣ ΚΑΤΑ ΔΕΜΑ ΚΑΙ ΣΤΟ ΣΥΝΟΛΟ ΤΗΣ	ΜΙΚΤΟ ΒΑΡΟΣ ΕΠΙΚΙΝ. ΕΙΔΟΥΣ ΚΑΤΑ ΔΕΜΑ ΚΑΙ ΣΤΟ ΣΥΝΟΛΟ ΤΗΣ	ΕΙΔΟΣ ΠΕΡΙΕ- ΧΟΜΕΝΟΥ (Τεχνική (ονομασία)	ΚΛΑΣΗ ή ΚΑΤΗΓΟΡΙΑ	ΣΤΟΙΒΑΣΙΑ (Ανοικτός ή κλειστός χώρος)	ΛΙΜΕΝΑΣ ΠΡΟΟΡΙΣΜΟΥ ΚΑΙ ΣΤΟΙΧΕΙΑ ΠΑΡΑΛΗΠΤΗ	ΣΥΜΠ/ΚΕΣ ΠΛΗΡΟΦΟΡΙΕΣ
-------------------------	---------------------------	---	--	--	-------------------------	---	---	-------------------------

Βεβαιώνουμε για την εφαρμογή των ισχυουσών διατάξεων εκφόρτωσης από πλοία επικινδύνων ειδών που είμαστε αρμόδιοι

Ο Εξουσιοδοτημένος Αντιπρόσωπος.....
 (υπογραφή-στοιχεία)
 (Μόνο για την περίπτωση εκρηκτικών και εκτός της κατηγ. I.4S)

Ο Πλοίαρχος.....
 (υπογραφή-στοιχεία)
 (Μόνο για την περίπτωση εκρηκτικών και εκτός της κατηγ. I.4S)

Ο ΠΑΡΑΛΗΠΤΗΣ Ή Ο ΠΡΑΚΤΟΡΑΣ
 Ή Ο ΑΝΤΙΠΡΟΣΩΠΟΣ ΤΟΥ ΠΛΟΙΟΥ Ή Η ΝΑΥΤΙΚΗ
 ΕΠΙΧΕΙΡΙΣΗ Ή Ο ΟΔΗΓΟΣ ΦΟΡΤΗΓΟΥ ΟΧΗΜΑΤΟΣ
 Ονοματεπώνυμο Δ/ση
 Τηλέφωνο Κινητό Τηλέφωνο
 Telex Telefax
 Υπογραφή

Άρθρο 20

Κενά μέσα συσκευασίας

1. Τα κενά μέσα συσκευασίας (φιάλες, δοχεία, δεξαμενές, κιβώτια κλπ) που περιείχαν επικίνδυνες ουσίες εξακολουθούν και μετά την εκκένωσή τους να θεωρούνται επικίνδυνα και γι' αυτό έχουν την ίδια μεταχείριση με τα γεμάτα κατά τη φόρτωση, εκφόρτωση και μεταφορά τους εξαιρουμένων των περιπτώσεων που αναφέρονται στις υπόλοιπες παραγράφους του άρθρου αυτού.

2. Κενά μέσα συσκευασίας που είχαν ουσίες της υποκλάσης 2.2 της κλάσης 1, 4.1, 4.2, 4.3, 5.1, 6.1, 8 και 9 εφόσον δεν έχουν δευτερεύουσα σήμανση κλάσης 3 και 5.2 μπορούν να χαρακτηρισθούν ως μη επικίνδυνα εφόσον καθαριστούν καλά και συνοδεύονται από βεβαίωση χημικού ή χημικού μηχανικού ότι τα ήλεγξε και τα βρήκε απολύτως καθαρά και απαλλαγμένα από επικίνδυνες ουσίες (βλέπε Υπόδειγμα ΙΙΙ) του παρόντος άρθρου.

Οι βεβαιώσεις θα υποβάλλονται στους Οργανισμούς Λιμένων, στα Λιμενικά Ταμεία ή στους Ο.Τ.Α (εφόσον απαιτείται) και στις Λιμενικές Αρχές από τους ενδιαφερομένους.

3. Κενά μέσα συσκευασίας που περιείχαν υγρά της κλάσης 3, επικίνδυνες ουσίες της κλάσης 5.2 και ουσίες των κλάσεων της παραγράφου 2 που έχουν δευτερεύουσα σήμανση της κλάσης 3 ή της κλάσης 5.2 (περιλαμβανομένων και των δεξαμενών των βυτιοφόρων οχημάτων) μπορεί να χαρακτηρισθούν ως μη επικίνδυνα εφόσον καθαρισθούν καλά, απαλλαχθούν πλήρως από επικίνδυνες ουσίες και συνοδεύονται από βεβαίωση (υπόδειγμα - ΙΙΙ) αδειούχου χημικού ή χημικού μηχανικού ότι τα ήλεγξε και τα βρήκε απολύτως καθαρά και απαλλαγμένα από επικίνδυνες ουσίες.

Η βεβαίωση θα υποβάλλεται όπως στην παράγραφο 2.

4. Κενά μέσα συσκευασίας που περιείχαν ουσίες της κλάσης 6.2 μπορούν να χαρακτηρισθούν ως μη επικίνδυνα εφόσον συνοδεύονται από ανάλογη με το υπόδειγμα Ι-ΙΙ, βεβαίωση ιατρού Μικροβιολόγου ότι τα ήλεγξε και δεν περιέχουν παθογόνους μικροοργανισμούς.

Η βεβαίωση θα υποβάλλεται όπως στην παράγραφο 2.

5. Κενά μέσα συσκευασίας ραδιενεργών υλικών (κλάσης 7) ελέγχονται από τους αναφερομένους στην παρ. 5 του άρθρου 10 φορείς ή επιστήμονες, που γνωματεύουν, ανάλογα με το υπόδειγμα ΙΙΙ, ότι είναι ασφαλή και δεν περιέχουν ραδιενεργές ουσίες. Η γνωμάτευση αυτή θα γνωστοποιείται όπως η βεβαίωση στην παράγραφο 2 του άρθρου αυτού.

6. Κενά μέσα συσκευασίας των υποκλάσεων 2.1 και 2.3 δεν αίρουν όσο και αν καθαριστούν, την επικινδυνότητά τους.

7. Ειδικότερα για τα κενά μέσα συσκευασίας επικινδύνων ουσιών των Ενόπλων Δυνάμεων κατ' εξαίρεση των παραγράφων 2 έως 5, τις βεβαιώσεις ότι οι κενές συσκευασίες είναι καθαρές και απαλλαγμένες από επικίνδυνες ουσίες χορηγούν Αξιωματικοί των Ενόπλων Δυνάμεων.

ΥΠΟΔΕΙΓΜΑ ΙΙΙ

ΒΕΒΑΙΩΣΗ ΕΠΙΒΛΕΠΟΝΤΟΣ ΧΗΜΙΚΟΥ
Ή ΧΗΜΙΚΟΥ ΜΗΧΑΝΙΚΟΥ

(Ή ΑΞΙΩΜΑΤΙΚΟΥ ΤΩΝ ΕΝΟΠΛΩΝ ΔΥΝΑΜΕΩΝ)

Βεβαιώνω ότι μετά από σχετικό έλεγχο το/τα [(βυτίο/α του βυτιοφόρου οχήματος αριθμού κυκλοφορίας προκειμένου για βυτιοφόρο όχημα) ή (είδος συσκευασίας)] (Ταυτοτικός αριθμός κενής συσκευασίας αν υπάρχει) που περιείχε/αν

..... ηλέχθη/σαν προσεκτικά και ευρέθη/σαν απολύτως καθαρό/ά και απαλλαγμένο/α από επικίνδυνες ουσίες.

Ημερομηνία ελέγχου ώρα ελέγχου

Υπογραφή-Σφραγίδα-Διεύθυνση
Τηλέφωνο-Κινητό Τηλέφωνο-
TELEX-FAX, Χημικού
ή Χημικού Μηχανικού ή
Αξιωματικού των Ενόπλων
Δυνάμεων.

ΣΗΜΕΙΩΣΗ: Μετά την παραπάνω έκδοση βεβαίωσης θα επικολλάται σε ευκρινές σημείο της επιφάνειας των κενών μέσων συσκευασίας η παρακάτω ετικέτα (διαστάσεων 1-X 1,30μ για τις μονάδες). Στις μονάδες μεταφοράς θα συμπληρώνεται στην ετικέτα ώρα και ημερομηνία της έκδοσης της βεβαίωσης. Εάν η μονάδα έχει ρυμουλκούμενο, η ετικέτα θα επικολλάται και σ' αυτό.

«ΚΕΝΟ

ΑΠΑΛΛΑΓΜΕΝΟ ΑΠΟ ΕΠΙΚΙΝΔΥΝΕΣ ΟΥΣΙΕΣ»

Άρθρο 21

Εκτέλεση εργασιών επισκευής

1. Η εκτέλεση θερμών ή ψυχρών εργασιών επισκευής σε πλοία ή σε χώρους πλοίων που περιέχουν επικίνδυνα είδη της κλάσης «1» αντιμετωπίζεται στο Παράρτημα «Α» του Κανονισμού αυτού.

2. Η εκτέλεση θερμών εργασιών επισκευής σε χώρους πλοίων που στοιβάζονται επικίνδυνα είδη πού από τις ισχύουσες διατάξεις μεταφοράς των είναι εύφλεκτα ή δηλητηρία ή οργανικά υπεροξειδία ή φέρουν τη σήμανση των κλάσεων αυτών απαγορεύεται. Εξαιρείται η εκτέλεση θερμών εργασιών επισκευής για την εξάλειψη άμεσου κινδύνου του πλοίου. Ο άμεσος κίνδυνος διαπιστώνεται με έκθεση του πλοιάρχου ή αναγνωρισμένου Νηογνώμονα ή διπλωματούχου Ναυπηγού. Στην περίπτωση αυτή οι εργασίες πρέπει να εκτελούνται με τις εξής προϋποθέσεις:

(α) Όλα τα σωστικά και πυροσβεστικά μέσα του πλοίου να είναι σε άμεση ετοιμότητα.

(β) Ο Πλοίαρχος ή ο υπεύθυνος αξιωματικός πρέπει να ελέγχει προ και κατά τη διάρκεια εκτέλεσης των εργασιών, με κατάλληλα όργανα, ότι ο χώρος είναι απαλλαγμένος επικινδύνων αερίων, οι συσκευασίες των ουσιών είναι ασφαλείς και δεν παρουσιάζουν διαρροή.

(γ) Το πλοίο να ευρίσκεται εκτός λιμένα (Εκτός και αν η μετακίνησή του εκτός λιμένα είναι ανέφικτη).

(δ) Το προσωπικό που εκτελεί τις εργασίες αυτές φοράει κατάλληλες αναπνευστικές συσκευές, πυρίμαχη

στολή και είναι ασφαλώς προσοδεδεμένο με κατάλληλα σχοινιά για άμεση έξοδο σε περίπτωση ανάγκης.

3. Η εκτέλεση θερμών εργασιών επισκευής σε άλλους χώρους πλοίων από αυτούς που στοιβάζονται επικίνδυνα είδη που από τις ισχύουσες διατάξεις μεταφοράς των είναι εύφλεκτα ή δηλητήρια ή οργανικά υπεροξειδία ή φέρουν τη σήμανση των κλάσεων αυτών, επιτρέπεται εντός ή εκτός λιμένα με τις προϋποθέσεις του εδαφίου (α) της παραγράφου 2 του άρθρου αυτού.

4. Η εκτέλεση θερμών εργασιών επισκευής σε πλοία ή σε χώρους πλοίων, που στοιβάζονται επικίνδυνα είδη, εξαιρουμένων αυτών που από τις ισχύουσες διατάξεις μεταφοράς των ανήκουν στην κλάση «1» ή που είναι εύφλεκτα ή δηλητήρια ή οργανικά υπεροξειδία ή φέρουν τη σήμανση των κλάσεων αυτών, επιτρέπεται εντός ή εκτός λιμένα με τις προϋποθέσεις του εδαφίου (α) της παραγράφου 2 του άρθρου αυτού.

5. Η εκτέλεση ψυχρών εργασιών επισκευής σε πλοία ή σε χώρους πλοίων, που στοιβάζονται επικίνδυνα είδη, εξαιρουμένων αυτών που από τις ισχύουσες διατάξεις μεταφοράς τους ανήκουν στην κλάση «1», επιτρέπεται εντός ή εκτός λιμένα με τις προϋποθέσεις του εδαφίου (β) της παραγράφου 2 του άρθρου αυτού. Επιπρόσθετα στην περίπτωση επικινδύνων ειδών που από τις ισχύουσες διατάξεις για τη μεταφορά τους προβλέπεται να φέρουν σήμανση δηλητηρίου, πρέπει τα εισερχόμενα άτομα να φέρουν κατάλληλες αναπνευστικές συσκευές.

6. Απαγορεύεται η εκτέλεση θερμών εργασιών επισκευής σε πλοία που ευρίσκονται σε απόσταση μέχρι 100 μέτρα από χερσαίες περιοχές λιμένων που υπάρχουν επικίνδυνα είδη, τα οποία από τις ισχύουσες διατάξεις μεταφοράς τους είναι εκρηκτικά ή οργανικά υπεροξειδία ή εύφλεκτα ή όταν τέτοια φορτία φορτώνονται ή εκφορτώνονται ή παραμένουν σε παρακείμενα πλοία ή πλωτά.

7. Για θερμές ή ψυχρές εργασίες σε πλοία που έχουν επικίνδυνα είδη με περισσότερες της μιας σημάνσεις ε-

φαρμίζονται οι απαιτήσεις ασφαλείας που ισχύουν για το επικίνδυνο είδος για το οποίο προβλέπονται αυστηρότερες απαιτήσεις.

8. Σε περιπτώσεις εκτέλεσης εργασιών σε κενούς χώρους πλοίων που προηγουμένως περιείχαν επικίνδυνα είδη που παρουσίαζαν διαρροή απαιτούνται πιστοποιητικά απαλλαγής από επικίνδυνα αέρια σύμφωνα με την ισχύουσα νομοθεσία (ΚΥΑ 3232/41/89/Β' 400) που κυρώθηκε με τό ν. 1892/90 (Α' 101)) και με ευθύνη του Πλοιάρχου του πλοίου. Απαγορεύεται η εκτέλεση εργασιών σε χώρους πλοίων που ευρίσκονται επικίνδυνα φορτία που παρουσιάζουν διαρροή.

ΜΕΡΟΣ «Γ'»

Μεταφορά των επικινδύνων ειδών δια θαλάσσης

Άρθρο 22

Σήμανση και επιγραφές

Κάθε μέσο συσκευασίας που περιέχει επικίνδυνη ουσία πρέπει να σημαίνεται, προ της παράδοσής του για μεταφορά με τα παρακάτω σήματα ανάλογα με την κλάση ή υποκλάση που ανήκει.

Τα σήματα αυτά θα έχουν διαστάσεις τουλάχιστον 10 εκατοστά Χ 10 εκατοστά για μικρές συσκευασίες και τουλάχιστον 25 εκ. Χ 25 εκ. για μονάδες (βυτιοφόρα, δεξαμενές, εμπορευματοκιβώτια κ.λ.π.). Οι μονάδες θα σημαίνονται τουλάχιστον σε δύο πλευρές.

Εμπορεύματα που έχουν και δευτερεύουσα επικίνδυνη ιδιότητα ή ιδιότητες πρέπει να σημαίνονται ανάλογα με τα αντίστοιχα σύμβολα. Στην περίπτωση αυτή απαιτείται αριθμός κλάσης. Επί της συσκευασίας θα αναγράφεται ευκρινώς η τεχνική (και εμπορική αν υπάρχει) ονομασία κάθε επικινδύνου είδους, ο όγκος, το καθαρό και μικτό βάρος των στερεών και υγρών όπως και ο όγκος και η πίεση των αερίων επικινδύνων ειδών.

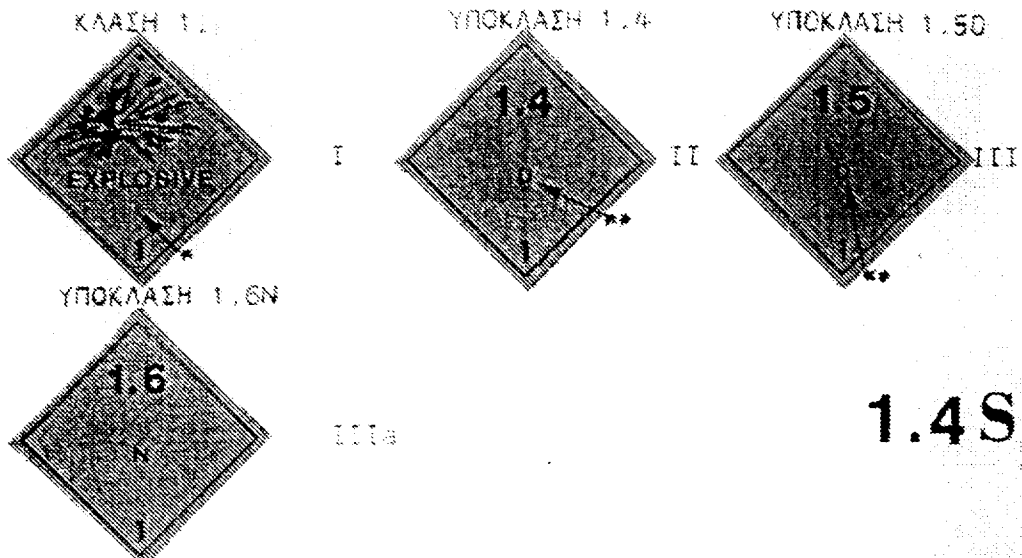

* Σημειώνεται η κατάλληλη υποκλάση κ.λ. η ομάδα συνυπαρξής
 ** Σημειώνεται η ομάδα συνυπαρξής
 *** Ισχύει μόνο για το εκρηκτικό 1.4S

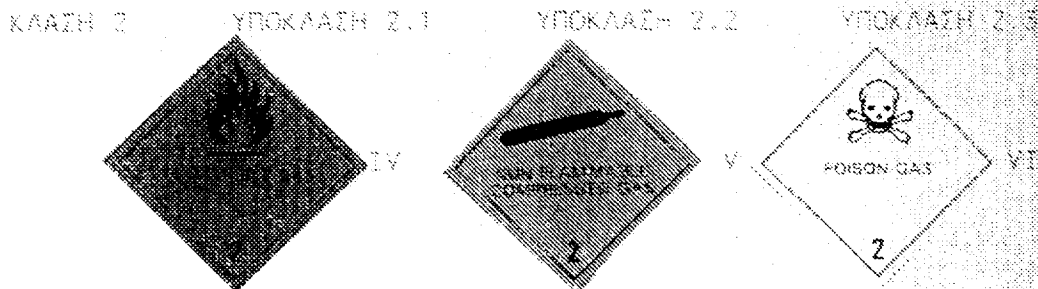

* Σημειώνεται η υποκλάση π.χ. 3.1 ή 3.2 ή 3.3

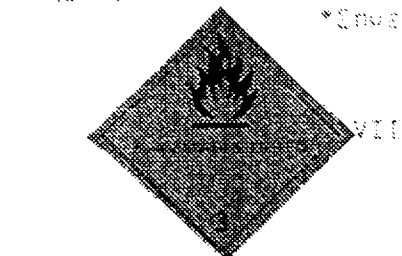

ΚΛΑΣΗ 5.1



XI

ΚΛΑΣΗ 5.2

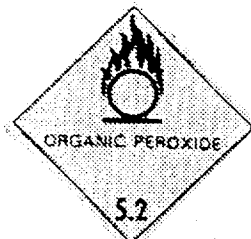

XII

ΔΕΥΤΕΡΕΥΟΥΣΑ ΣΗΜΑΝΣΗ ΕΚΦΡΗΚΤΙΚΟΥ



XIII

ΚΛΑΣΗ 6.1



XIV

ΚΛΑΣΗ 6.2



XV

ΘΕΡΜΑ ΦΟΡΤΙΑ



XVI

ΚΛΑΣΗ 7



XVII

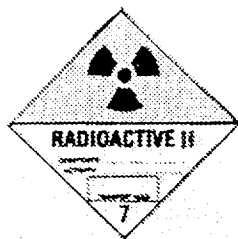

XVIII

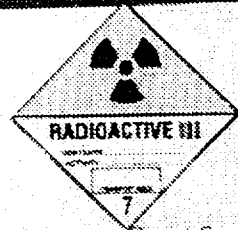

XIX

ΚΛΑΣΗ 7

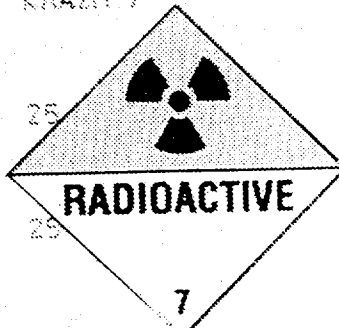

ΜΟΝΑΔΟΣ ΡΑΔΙΟΕΝΕΡΓΕΙΑΣ

25 cm



25 cm

Παράδειγμα σφραγής μονάδας υπολοίπων γλάσεων. Το κωδικό και η απεικόνιση της θα είναι αντίστοιχη κάθε γλάσης και υποκλάσης.

* Αριθμός κλάσης/υποκλάσης.
**Αριθμός Ο.Η.Ε. επικινδυνού είδους.

ΚΛΑΣΗ 8



XXI

ΚΛΑΣΗ 9

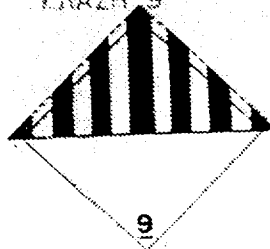

XXII

ΟΥΣΙΕΣ ΠΟΥ ΡΥΠΑΙΝΟΥΝ



XXIII

Άρθρο 23

Γενικές αρχές στοιβασίας

1. Τα επικίνδυνα είδη στοιβάζονται με ασφαλή και κατάλληλο τρόπο ανάλογα με τη φύση καθενός.

2. Τα αναδίδοντα επικινδύνους ατμούς είδη, στοιβάζονται σε χώρους καλά αεριζόμενους ή στο ανοικτό κατάστρωμα.

3. Τα κιβώτια από πεπιεσμένο χαρτί που περιέχουν επικίνδυνα είδη, στοιβάζονται σε κλειστό κύτος ή κλειστό χώρο οχημάτων.

Εάν όμως για οποιοδήποτε λόγο τέτοια κιβώτια ευρίσκονται σε ανοικτό κατάστρωμα λαμβάνονται όλα τα μέτρα, ώστε να μην εκτίθενται στον καιρό και το νερό.

4. Τα επικίνδυνα είδη που τοποθετούνται στο ανοικτό κατάστρωμα πλοίων ή φορτηγίδων δεν πρέπει να καταλαμβάνουν έκταση μεγαλύτερη του 50% της αναλογούσας ελεύθερης έκτασης του καταστρώματος. Στην περίπτωση αυτή οι σωληνώσεις και οι λήψεις πυρκαϊάς πρέπει να παραμένουν απολύτως ελεύθερες ώστε να είναι ευχερής η χρήση τους σε περίπτωση ανάγκης. Οι ανοικτοί χώροι οχημάτων Ο/Γ πλοίων δεν υπόκεινται σε περιορισμό της φόρτωσης μέχρι του 50% του χώρου οχημάτων και μπορούν να μεταφέρουν όσα οχήματα με ή χωρίς επικίνδυνα είδη επιτρέπεται να μεταφέρουν σύμφωνα με το εγχειρίδιο στοιβασίας και ευστάθειάς τους.

5. Ο πλοίαρχος ή ο υπεύθυνος αξιωματικός του πλοίου πρέπει να επιθεωρούν τα επικίνδυνα είδη προ της φόρτωσης και αν διαπιστώσουν διαρροή ή κακή συσκευασία ή αδυναμία καλής έγχμασής τους αρνούνται την μεταφορά των. Παρόμοια επιθεώρηση εκτελείται και μετά τη στοιβασία των ειδών αυτών και αν διαπιστωθεί πάλι, διαρροή ή κακή συσκευασία ή αδυναμία καλής έγχμασής τους απομακρύνουν το είδος αυτό από το πλοίο.

Άρθρο 24

Στοιβασία και έγχμαση των επικινδύνων ειδών

1. Η στοιβασία και έγχμαση των επικινδύνων ειδών στα πλοία γίνεται, με ευθύνη του πλοίαρχου, με τέτοιο τρόπο, ώστε και με τις πλέον δυσμενείς συνθήκες μεταφοράς να μην προκαλείται μετακίνηση των μεταφερομένων επικινδύνων ειδών.

2. Η στοιβασία και η έγχμαση των επικινδύνων ειδών σε μονάδες (οχήματα, εμπορευματοκιβώτια, βαγόνια) γίνεται με ευθύνη του φορτωτή με τέτοιο τρόπο, ώστε και με τις πλέον δυσμενείς συνθήκες μεταφοράς να μην προκαλείται μετακίνηση των μεταφερομένων επικινδύνων ειδών στις μονάδες αυτές.

Άρθρο 25

Μεταφορά κατά κατηγορία πλοίων

1. Για τους σκοπούς της μεταφοράς των επικινδύνων ειδών τα πλοία κατατάσσονται στις εξής κατηγορίες:

1α. Φορτηγά πλοία κλασσικού τύπου (Φ/Γ) και Φορτηγά Πετρελαιοκίνητα πλοία (Φ/Γ-Π/Κ).

1β. Φορτηγά-Οχηματαγωγά πλοία που επιβιβάζονται μέχρι 12 οδηγούς (Φ/Γ-Ο/Γ).

1γ. Επιβατηγά πλοία κλασσικού τύπου (Ε/Γ).

1δ. Επιβατηγά-Οχηματαγωγά πλοία (Ε/Γ-Ο/Γ).

2. Για τη μεταφορά επικινδύνων ειδών όλων των κλάσεων με πλοία της κατηγορίας (1α) θα εφαρμόζονται οι γενικές και ειδικές διατάξεις για τα Φ/Γ πλοία του Κανονισμού αυτού και των Παραρτημάτων του.

3. Με πλοία των κατηγοριών (1γ) και (1δ) απαγορεύεται η μεταφορά επικινδύνων ειδών με εξαίρεση:

(α) Τα επικίνδυνα είδη που αναφέρονται στο άρθρο 29 του παρόντος.

(β) Τη μεταφορά τους με έκτακτα ειδικά δρομολόγια Ε/Γ και Ε/Γ-Ο/Γ πλοίων.

4. Μεταφορά με Ο/Γ πλοία (1β), (1δ).

4.1 Η μεταφορά επικινδύνων ειδών με τα Ο/Γ πλοία, που επιτρέπεται να την εκτελούν, γίνεται σύμφωνα με τις γενικές διατάξεις του Κανονισμού αυτού και τις ειδικές διατάξεις για τα Φ/Γ και Ο/Γ πλοία.

4.2 Η μεταφορά φορητών δεξαμενών και βυτιοφόρων οχημάτων με αέρια (υποκλάσης 2.1 και 2.3) επιτρέπεται με Ο/Γ πλοία κλειστού τύπου μόνο όταν η στοιβασία τους γίνεται στο ανοικτό κατάστρωμα, καθώς και με Ο/Γ πλοία ανοικτού τύπου, με τις προϋποθέσεις της παραγράφου 4.1.

Η μεταφορά φορητών δεξαμενών και βυτιοφόρων οχημάτων με αέρια (υποκλάσης 2.2) επιτρέπεται σε Ο/Γ πλοία, με τις προϋποθέσεις της παραγράφου 4.1.

4.3 Οι φορητές δεξαμενές και τα βυτιοφόρα οχήματα με επικίνδυνα είδη των παρακάτω κλάσεων πρέπει να μεταφέρονται με Φ/Γ-Ο/Γ πλοία ή έκτακτα ειδικά δρομολόγια μεταφοράς επικινδύνων ειδών Ε/Γ-Ο/Γ πλοίων με τις παρακάτω προϋποθέσεις στοιβασίας:

ΕΙΔΟΣ ΧΩΡΟ	ΚΛΑΣΗ	ΣΕ ΑΝΟΙΚΤΟ ΧΩΡΟ ΟΧΗΜΑΤΩΝ ΕΠΙΤΡΕΠΕΤΑΙ	ΣΕ ΚΛΕΙΣΤΟ ΧΩΡΟ ΟΧΗΜΑΤΩΝ ΕΠΙΤΡΕΠΕΤΑΙ
Εύφλεκτα υγρά	3.1	“	“ +
Εύφλεκτα υγρά	3.2	“	“ +
Εύφλεκτα υγρά	3.3	“	“ +
Εύφλεκτα στερεά (τετηγμένη μορφή)	4.1	ΑΠΑΓΟΡΕΥΕΤΑΙ	ΑΠΑΓΟΡΕΥΕΤΑΙ
Αυτανάφλεκτα	4.2	“	“
Επικίνδυνα όταν υγρανθούν	4.3	“	“
Οξειδωτικά	5.1	ΕΠΙΤΡΕΠΕΤΑΙ	ΕΠΙΤΡΕΠΕΤΑΙ
Οργανικά Υπεροξειδία	5.2	ΑΠΑΓΟΡΕΥΕΤΑΙ	ΑΠΑΓΟΡΕΥΕΤΑΙ
Δηλητήρια	6.1	ΕΠΙΤΡΕΠΕΤΑΙ	ΑΠΑΓΟΡΕΥΕΤΑΙ
Διαβρωτικά	8	“	ΕΠΙΤΡΕΠΕΤΑΙ
Διάφορα	9	“	“

Σε περίπτωση που οι παραπάνω προϋποθέσεις στοιβασίας είναι επεικέστερες από τις προϋποθέσεις του παραρτήματος «Β» του κανονισμού αυτού θα εφαρμόζονται οι αυστηρότερες.

ΥΠΟΣΗΜΕΙΩΣΗ (+):

Θα τηρούνται επί πλέον οι εξής προϋποθέσεις:

(α) Οι φορητές δεξαμενές και τα βυτιοφόρα οχήματα θα εγχμαζονται καλά και θα διαθέτουν ισχυρά μέσα πρόσδεσης.

(β) Κάθε φορητή δεξαμενή ή βυτιοφόρο όχημα θα διαθέτει κατάλληλους πυροσβεστήρες με επαρκή γόμωση ώστε να αντιμετωπίζεται αποτελεσματικά κάθε περίπτωση πυρκαϊάς στο φορτίο και το όχημα.

(γ) Θα γίνονται τακτικές περιπολίες από κατάλληλα εκπαιδευμένο προσωπικό και θα μετράται το ποσοστό ευφλέκτου αερίου που τυχόν υπάρχει με ειδικό όργανο.

(δ) Σε περιπτώσεις μεταφορών σε κλειστός χώρο οχημάτων θα ελέγχεται τακτικά από τον πλοίαρχο του πλοίου η πλήρης και σωστή λειτουργία του συστήματος εξαερισμού/αερισμού που θα είναι τουλάχιστον 10 εναλλαγές ανα ώρα, λογιζόμενες σε κενό χώρο φορτίου.

(ε) Η μεταφορά θα επιτρέπεται μόνο στην περίπτωση που από τον Κανονισμό αυτό δεν προβλέπεται τα είδη αυ-

τά να έχουν σήμανση δηλητηρίου.

(στ) Ειδικότερα η μεταφορά φορτίων των υποκλάσεων 3.1 και 3.2 στον κλειστό χώρο οχημάτων Ο/Γ πλοίων επιτρέπεται με:

(1).Υπάρχοντα πλοία εφόσον ο ηλεκτρολογικός εξοπλισμός του χώρου αυτού είναι αντιακρηκτικού τύπου, ή εφόσον

(i) ο ηλεκτρολογικός εξοπλισμός του χώρου αυτού είναι στεγανού τύπου και

(ii) ο λιμένας φόρτωσης απέχει μέχρι 50 ναυτικά μίλια από το λιμένα εκφόρτωσης και το ταξίδι δεν διαρκεί περισσότερο από τρεις ώρες ή το πλοίο δεν απομακρύνεται πλέον των 35 ναυτικών μιλίων από την ξηρά και

(iii) πνέουν άνεμοι έντασης το πολύ μέχρι και 5 της κλίμακας BEAUFORT.

(2).Νέα πλοία εφόσον ο ηλεκτρολογικός εξοπλισμός του χώρου αυτού είναι αντιακρηκτικού τύπου.

Για την πιστοποίηση του αντιακρηκτικού τύπου του πιο πάνω εξοπλισμού υποβάλλονται στη ΔΕΕΠ σχετικά πιστοποιητικά.

(ζ) Τα οχηματαγωγά πλοία που διαθέτουν και ανοικτό και κλειστό χώρο οχημάτων, ανεξάρτητα από τα προβλεπόμενα στις παραπάνω παραγράφους της υποσημείωσης αυτής, υποχρεούνται να μεταφέρουν τα φορτία των υποκλάσεων 3.1 και 3.2 στον ανοικτό χώρο, εφόσον ο χώρος αυτός δεν είναι πλήρης φορτίου, δεν δημιουργούνται προβλήματα ευσταθείας στο πλοίο λόγω έλλειψης επαρκούς φορτίου στον κλειστό χώρο και υπάρχει δυνατότητα ανόδου του οχήματος στο χώρο αυτό.

Άρθρο 26

Συσκευασία

1.Συσκευασίες των επικινδύνων ειδών των Ενόπλων Δυνάμεων- Βυτιοφόρα οχήματα.

Οι συσκευασίες των επικινδύνων ειδών των Ενόπλων Δυνάμεων, πρέπει να είναι σύμφωνα με τις διατάξεις του Υπουργείου Εθνικής Άμυνας ή των αντιστοίχων επιτελείων. Τα βυτιοφόρα οχήματα που μεταφέρουν επικίνδυνες ουσίες, πρέπει να διαθέτουν σε ισχύ δελτίο τεχνικού ελέγχου συμπληρωμένο, όπως κάθε φορά απαιτεί το Υπουργείο Μεταφορών.

2. Υπεύθυνοι συσκευασίας.

Υπεύθυνοι για τη συσκευασία οποιασδήποτε μορφής, είναι αυτοί που συσκευάζουν τις επικίνδυνες ουσίες και οι εισαγωγείς ετοίμων συσκευασμένων επικινδύνων ειδών. Οι παραπάνω εφόσον ενημερωθούν από τους φορτωτές ή τους πράκτορες για την επικείμενη μεταφορά αυτών με πλοία είναι συνυπεύθυνοι και πρέπει να λαμβάνουν όλα τα

μέτρα και να κάνουν όλους τους ελέγχους της συσκευασίας των επικινδύνων ειδών ώστε να μην προκύψει κίνδυνος κατά τη διάρκεια της μεταφοράς των με πλοία που θα οφείλεται σε ακατάλληλη συσκευασία.

3. Γενικές αρχές συσκευασίας.

Για τα παρακάτω είδη ουσιών επιβάλλεται ερμητικό κλείσιμο εξαιρουμένων των δεξαμενών των βυτιοφόρων οχημάτων και γενικά των συσκευασιών που απαιτείται η ύπαρξη εξαεριστικών ή ειδικών βαλβίδων ή δεν κρίνεται αναγκαίο το ερμητικό κλείσιμο:

(α) Ουσίες που εκλύουν εύφλεκτα αέρια ή ατμούς.

(β) Ουσίες που μπορεί να γίνουν εκρηκτικές όταν ξηρανθούν.

(γ) Ουσίες που αναδίδουν τοξικά αέρια ή ατμούς.

(δ) Ουσίες που αναδίδουν διαβρωτικά αέρια ή ατμούς.

(ε) Ουσίες που αντιδρούν επικίνδυνα με την ατμόσφαιρα ή το νερό.

4.Υποχρεώσεις ενημέρωσης απο τους υπευθύνους συσκευασίας.

Οι αναφερόμενοι στην παράγραφο 2 του άρθρου αυτού πρέπει να ενημερώνουν τον φορτωτή ή τον πράκτορα, που είναι υπεύθυνος υποβολής σχετικής δήλωσης προ της φόρτωσης των επικινδύνων ειδών, ότι η συσκευασία των πληροί τις εξής προϋποθέσεις:

(α) Ευρίσκεται σε καλή κατάσταση.

(β) Δεν παρουσιάζει διαρροή του επικινδύνου είδους που περιέχει.

(γ) Δεν είναι εφθαρμένη, διαβρωμένη ή οξειδωμένη.

(δ) Δεν προσβάλλεται η εσωτερική της επιφάνεια επικίνδυνα από τη μεταφερόμενη ουσία.

(ε) Αντιστέκεται στους συνήθεις κινδύνους χειρισμού και μεταφοράς στη θάλασσα.

(στ)Αντέχει κάθε πίεση που ενδεχομένως εντός αυτής μπορεί να αναπτυχθεί κατά τη μεταφορά της χωρίς κίνδυνο διάρρηξης, θραύσης ή παραμόρφωσης.

(ζ) Περιβάλλεται από κατάλληλο υλικό, εφόσον απαιτείται, που να είναι σε θέση να μειώνει τον κίνδυνο θραύσης της λόγω κίνησης ή να απορροφά τέλεια το υγρό που προήλθε από τη θραύση της.

Άρθρο 27

Διαχωρισμός των επικινδύνων φορτίων

1. Τα επικίνδυνα είδη ανάλογα με την κλάση ή υποκλάση των πρέπει να διαχωρίζονται μεταξύ τους σύμφωνα με τον παρακάτω πίνακα διαχωρισμού εκτός αν προβλέπεται αυστηρότερος διαχωρισμός στις επιμέρους διατάξεις του κανονισμού αυτού που εξετάζεται κάθε ουσία χωριστά.

ΠΙΝΑΚΑΣ ΔΙΑΧΩΡΙΣΜΟΥ

Κλάσεις 1 και Υποκλάσεις	.1	1.2	1.3	1.4	2.1	2.2	2.3	3	4.1	4.2	4.3	5.1	5.2	6.1	6.2	7	8	9
1.1 1.2 1.5	*	*	*	4	2	2	4	4	4	4	4	4	4	2	4	1	4	X
1.3 1.6	*	*	*	4	2	2	4	3	3	4	4	4	4	2	4	2	2	X
1.4	*	*	*	2	1	1	2	2	2	2	2	2	2	X	4	2	2	X
2.1	4	4	2	X	X	X	2	1	2	X	2	2	2	X	4	2	1	X
2.2	2	2	1	X	X	X	1	X	1	X	X	1	X	2	1	X	X	X
2.3	2	2	1	X	X	X	2	X	2	X	X	2	X	2	1	X	X	X
3	4	4	2	2	1	2	X	X	2	1	2	2	2	X	3	2	X	X
4.1	4	3	2	1	X	X	X	X	1	X	1	2	X	3	2	1	X	X
4.2	4	3	2	2	1	2	2	1	X	1	2	2	1	3	2	1	X	X
4.3	4	4	2	X	X	X	1	X	1	X	2	2	X	2	2	1	X	X
5.1	4	4	2	2	X	X	2	1	2	2	X	2	1	3	1	2	X	X
5.2	4	4	2	2	1	2	2	2	2	2	2	2	X	1	3	2	2	X
6.1	2	2	X	X	X	X	X	X	1	X	1	1	X	1	X	X	X	X
6.2	4	4	4	4	2	2	3	3	3	2	3	3	1	X	3	3	X	X
7	2	2	2	2	1	1	2	2	2	2	1	2	X	3	X	2	X	X
8	4	2	2	1	X	X	X	1	1	1	2	2	X	3	2	X	X	X
9	X	X	X	X	X	X	X	X	X	X	X	X	X	X	X	X	X	X

2. Οι αριθμοί και τα σύμβολα στον παραπάνω πίνακα έχουν την εξής έννοια για στοιβασία επικινδύνων ειδών σε πλοία που δεν είναι Ο/Γ:

Αριθμός 1: Φορτία διαχωριζόμενα έτσι, ώστε να μπορούν να μεταφέρονται στο ίδιο κύτος ή στο ίδιο διαμερίσμα ή στο ίδιο κατάστρωμα με την προϋπόθεση ότι θα απέχουν οριζόντιως μεταξύ των 3 τουλάχιστον μέτρα.

Αριθμός 2: Φορτία στοιβαζόμενα σε διαφορετικά κύτη ή διαμερίσματα, όταν στοιβάζονται σε κλειστό χώρο. Για κατακόρυφο διαχωρισμό πρέπει το ενδιάμεσο κατάστρωμα να αντέχει στη φωτιά και να είναι στεγανό. Για στοιβασία σε ανοικτό κατάστρωμα ή σε ανοικτό και κλειστό χώρο, αυτός ο διαχωρισμός σημαίνει 6 τουλάχιστον μέτρα οριζόντια απόσταση μεταξύ των ασυμβίβαστων φορτίων.

Αριθμός 3: Τα φορτία διαχωρίζονται μεταξύ τους με παρεμβολή ενός κύτους ή διαμερίσματος (διαχωρισμός κάθετος ή οριζόντιος).

Εάν τα καταστρώματα δεν αντέχουν στη φωτιά και δεν είναι στεγανά, τότε εφαρμόζεται ο διαχωρισμός κατά μήκος (π.χ. παρεμβάλλοντας ένα ολόκληρο κύτος ή διαμερίσμα). Για την επί του ανοικτού καταστρώματος στοιβασία, ή για στοιβασία σε ανοικτό και κλειστό χώρο, αυτός ο διαχωρισμός σημαίνει οριζόντια απόσταση 12 τουλάχιστον μέτρα, μεταξύ των ασυμβίβαστων φορτίων.

Αριθμός 4: Τα φορτία διαχωρίζονται μεταξύ τους με κατά μήκος παρεμβολή ενός κύτους ή διαμερίσματος. Ο κατακόρυφος διαχωρισμός δεν εκπληροί αυτήν την προϋπόθεση. Για στοιβασία επί του ανοικτού καταστρώματος, απαιτείται διαχωρισμός μεταξύ των ασυμβίβαστων φορτίων με οριζόντια απόσταση 24 τουλάχιστον μέτρα. Για στοιβασία σε ανοικτό και κλειστό χώρο απαιτείται διαχωρισμός μεταξύ των ασυμβίβαστων φορτίων με οριζόντια απόσταση 24 τουλάχιστον μέτρα και επιπλέον παρεμβολή ενός κύτους ή διαμερίσματος.

ΕΝΔΕΙΞΗ (X): Δεν απαιτείται διαχωρισμός πρέπει όμως να λαμβάνονται υπόψη οι επί μέρους διατάξεις του Κανονισμού αυτού που εξετάζεται κάθε ουσία χωριστά.

ΕΝΔΕΙΞΗ (*): Ο διαχωρισμός των επικινδύνων ειδών της κλάσης 1 μεταξύ τους, περιγράφεται στο Παράρτημα «Α».

Άρθρο 28

Μεταφορά επικινδύνων ειδών με Ο/Γ πλοία

1. Οχήματα.

Τα ακόλουθα μέτρα ασφαλείας πρέπει να τηρούνται κατά γενική αρχή για τα οχήματα:

(α) Τα οχήματα στα οποία έχουν φορτωθεί επικίνδυνα είδη πρέπει να φέρουν εξωτερικά σήμανση σύμφωνα με το άρθρο 22 του κανονισμού αυτού. Τα φορτία επί των οχημάτων, επικίνδυνα και μή, πρέπει να είναι καλά στερεωμένα ώστε να αποκλείεται η μετατόπισή τους. Οι αρμόδιοι οφείλουν να δηλώνουν σύμφωνα με το άρθρο 19 του Κανονισμού αυτού στη Λιμενική Αρχή και τον Πλοίαρχο τα επικίνδυνα είδη που μεταφέρουν και αν ζητηθεί, να υποβάλουν αντίγραφο της φορτωτικής.

(β) Κατά το χρόνο της φόρτωσης ή εκφόρτωσης άλλων οχημάτων στα οχηματαγωγά πλοία, θα λαμβάνεται μέριμνα ώστε τα οχήματα με επικίνδυνα είδη που είναι στο λιμένα να ευρίσκονται σε απόσταση τουλάχιστον 30 μέτρων.

2. Μέτρα ασφαλείας.

Κατά τη μεταφορά οχημάτων που είναι φορτωμένα με επικίνδυνα είδη πρέπει να τηρούνται οι ακόλουθοι όροι ασφαλείας:

(α) Όλα τα οχήματα που φέρουν επικίνδυνα είδη, καθώς και τα οχήματα που ευρίσκονται κοντά τους, ανεξάρτητα από το είδος του φορτίου που φέρουν, πρέπει να εχμάζονται καλά πριν από τον απόπλου του πλοίου.

(β) Όταν μεταφέρονται φορτία που εκλύουν ευφλεκτούς, τοξικούς ή γενικά επικίνδυνους ατμούς, απαιτείται ιδιαίτερη προσοχή στην πλήρη και σωστή λειτουργία του εξαερισμού/αερισμού.

Στην περίπτωση αυτή αν η στοιβασία των οχημάτων γίνεται σε κλειστούς χώρους τα ηλεκτρικά δίκτυα των χώρων αυτών πρέπει να είναι κατάλληλα.

(γ) Τα επί του καταστρώματος ή των φρακτών υπάρχοντα ανοίγματα πρέπει να παραμένουν κλειστά κατά τρόπο ώστε να αποκλείεται η διέλευση ευφλεκτών, τοξικών ή γενικά επικινδύνων ατμών. Ιδιαίτερη προσοχή απαιτείται στα ανοίγματα επικοινωνίας με το μηχανοστάσιο και τους

χώρους ενδιαίτησης.

(δ) Στους κλειστούς χώρους οχημάτων που μεταφέρονται εύφλεκτα φορτία απαγορεύεται να λειτουργεί οποιαδήποτε μηχανή που παράγει θερμότητα (π.χ ψυκτικές μηχανές αυτοκινήτων, ψυγείων κ.λ.π.)

(ε) Κατά τη στοιβασία πρέπει να λαμβάνεται ειδική μέριμνα ώστε να είναι ευχερής η προσπέλαση της περιπολίας και των πυροσβεστικών μέσων, για καταπολέμηση τυχόν πυρκαϊάς.

(στ) Να οργανώνεται σύστημα τακτικών περιπολιών από κατάλληλα εκπαιδευμένο προσωπικό.

(ζ) Να εξασφαλίζεται ότι πρόσωπα που δεν έχουν υπηρεια, δεν θα μπορούν να μεταβούν στους χώρους οχημάτων.

(η) Με μέριμνα του πλοιαρχου του πλοίου όταν μεταφέρονται φορτία που είναι δυνατό να εκλύουν εύφλεκτους και επικινδύνους ατμούς ή αέρια, να γίνονται τακτικές περιπολίες και να μετράται με κατάλληλο όργανο η περιεκτικότητα του κλειστού χώρου οχημάτων σε ατμούς ή στα αέρια αυτά.

3. Διαχωρισμός.

3.1. Η ταυτόχρονη μεταφορά επικινδύνων ειδών διαφορετικών κλάσεων ή υποκλάσεων επί του αυτού ή διαφορετικών οχημάτων επιτρέπεται να πραγματοποιείται με το ίδιο Ο/Γ πλοίο εφόσον τηρούνται οι προϋποθέσεις διαχωρισμού που αναφέρονται στο άρθρο 27 όπως ερμηνεύονται παρακάτω και οι ειδικές διατάξεις του Παραρτήματος «Β».

3.2. Η ταυτόχρονη μεταφορά περισσότερων από ένα επικινδύνων ειδών στο ίδιο φορητό όχημα επιτρέπεται με την προϋπόθεση ότι στον πίνακα διαχωρισμού για τα είδη αυτά υπάρχει η ένδειξη «Χ». Όταν στον πίνακα υπάρχει η ένδειξη «1» πρέπει τα επικίνδυνα είδη να απέχουν τουλάχιστον 3 μέτρα. Στις πιο πάνω περιπτώσεις στους χώρους μεταξύ των επικινδύνων ειδών μπορεί να μεταφέρονται ταυτόχρονα μη επικίνδυνα είδη, ή επικίνδυνα είδη τα οποία στον πίνακα διαχωρισμού έχουν με τα πρώτα την έν-

δειξη «Χ».

3.3. Στα Ο/Γ πλοία επιτρέπεται η ταυτόχρονη μεταφορά οξυγόνου και πρωτοξειδίου του αζώτου με εύφλεκτα φορτία αρκεί να εφαρμόζουν μεταξύ τους αριθμό διαχωρισμού «2».

3.4. Στις περιπτώσεις μεταφοράς επικινδύνων ειδών με διαφορετικά οχήματα μεταξύ των οποίων απαιτείται διαχωρισμός, μπορεί στους μεταξύ αυτών χώρους να μεταφέρονται ταυτόχρονα μη επικίνδυνα είδη ή συμβατά επικίνδυνα είδη, σύμφωνα με τον πίνακα του άρθρου 27. Για τη μεταφορά με πλοία κάθε επικινδύνου είδους πέραν του πιο πάνω πίνακα θα λαμβάνονται υπόψη και οι τυχόν επιπρόσθετες απαιτήσεις που αναφέρονται στην ισχύουσα νομοθεσία και οφείλονται στις ειδικές ιδιότητες αυτού ό-ταν μεταφέρεται με άλλα επικίνδυνα είδη.

ΕΠΕΞΗΓΗΣΗ ΕΝΔΕΙΞΕΩΝ ΠΙΝΑΚΑ ΔΙΑΧΩΡΙΣΜΟΥ ΤΟΥ ΑΡΘΡΟΥ 27 ΠΟΥ ΑΦΟΡΟΥΝ Ο/Γ ΠΛΟΙΑ

Κατά την ανάγνωση του πίνακα του άρθρου 27 οι ενδείξεις που παρέχονται σ' αυτόν έχουν την ακόλουθη σημασία για τα Ο/Γ πλοία:

1. Ένδειξη Χ: Δεν απαιτείται διαχωρισμός είτε μεταφέρονται σε κλειστούς είτε σε ανοικτούς χώρους.

2. Ένδειξη*: Τα εκρηκτικά θα στοιβάζονται σε κατάλληλες αποθήκες φορητές ή μόνιμες σε κάθε μονάδα και με την προϋπόθεση ότι ανήκουν στην ίδια ομάδα συνύπαρξης. Κατ' εξαίρεση εκρηκτικά ομάδας συνύπαρξης L επιτρέπεται να μεταφέρονται στο όχημα μόνο με εκρηκτικά ίδιας ομάδας συνύπαρξης και ίδιας υποκλάσης.

Μονάδες με εκρηκτικά διαφορετικών ομάδων συνύπαρξης διαχωρίζονται τουλάχιστον με αριθμό διαχωρισμού «2», ή αυστηρότερα, κατά την κρίση του εξουσιοδοτημένου αντιπροσώπου.

3. Ενδείξεις 1,2,3,4: Διαχωρισμός βάσει του παρακάτω πίνακα:

Ενδείξεις πίνακα		Διαχωρισμός βάσει οριζοντίων αποστάσεων - διαφραγμάτων - καταστρωμάτων					
διαχωρισμού	διάταξη μονάδων (μεταξύ τους) που περιέχουν ασυμβίβαστα επικ. φορτία	κλειστή έναντι κλειστής μονάδας		κλειστή έναντι ανοικτής μονάδας		ανοικτή έναντι ανοικτής μονάδας	
		στον ανοικτό χώρο οχημάτων	στον κλειστό χώρο οχημάτων	στον ανοικτό χώρο οχημάτων	στον κλειστό χώρο οχημάτων	στον ανοικτό χώρο οχημάτων	στον κλειστό χώρο οχημάτων
α	β	γ	δ	ε	στ	ζ	η
1	διαμήκης	χωρίς περιορισμό	χωρίς περιορισμό	χωρίς περιορισμό	χωρίς περιορισμό	τουλάχιστον 3μ. απόσταση	τουλάχιστον 3μ. απόσταση
	εγκάρσια	χωρίς περιορισμό	χωρίς περιορισμό	χωρίς περιορισμό	χωρίς περιορισμό	τουλάχιστον 3μ. απόσταση	τουλάχιστον 3μ. απόσταση
2	διαμήκης	τουλάχιστον 6μ. απόσταση	τουλάχιστον 6μ. απόσταση ή διάφραγμα	τουλάχιστον 6μ. απόσταση	τουλάχιστον 6μ. απόσταση ή διάφραγμα	τουλάχιστον 6μ. απόσταση	τουλάχιστον 12μ. απόσταση ή διάφραγμα
	εγκάρσια	τουλάχιστον 3μ. απόσταση	τουλάχιστον 3μ. απόσταση ή διάφραγμα	τουλάχιστον 3μ. απόσταση	τουλάχιστον 6μ. απόσταση ή διάφραγμα	τουλάχιστον 6μ. απόσταση	τουλάχιστον 12μ. απόσταση ή διάφραγμα
3	διαμήκης	τουλάχιστον 12μ. απόσταση	τουλάχιστον 24μ. απόσταση και κατάστρωμα	τουλάχιστον 24μ. απόσταση	τουλάχιστον 24μ. απόσταση και κατάστρωμα	τουλάχιστον 36μ. απόσταση	τουλάχιστον 2 διαφρ/τα ή 2 καταστ/τα
	εγκάρσια	τουλάχιστον 12μ. απόσταση	τουλάχιστον 24μ. απόσταση και κατάστρωμα	τουλάχιστον 24μ. απόσταση	τουλάχιστον 24μ. απόσταση και κατάστρωμα	τουλάχιστον 36μ. απόσταση	απαγορεύεται
4	διαμήκης	τουλάχιστον 36μ. απόσταση	τουλάχιστον 36μ. απόσταση & 2 καταστ/τα ή 2 διαφρ/τα	τουλάχιστον 36μ. απόσταση	τουλάχιστον 48μ. απόσταση & 2 διαφρ/τα	τουλάχιστον 48μ. απόσταση	απαγορεύεται
	εγκάρσια	απαγορεύεται	απαγορεύεται	απαγορεύεται	απαγορεύεται	απαγορεύεται	απαγορεύεται

4. Τα διαφράγματα και καταστρώματα πρέπει να είναι ανθεκτικά στη φωτιά (δηλ. χαλύβδινα) και στεγανά.

5. Στην περίπτωση που οι μονάδες περιέχουν διάφορες επικίνδυνες ουσίες ο διαχωρισμός των μονάδων θα γίνεται με βάση την ουσία που απαιτεί αυστηρότερο διαχωρισμό.

6. Όταν διαφορετικές μονάδες με ασυμβίβαστες ουσίες στοιβάζονται σε ανοικτούς και κλειστούς χώρους τότε για το μεταξύ τους διαχωρισμό θα εφαρμόζονται οι διατάξεις που ισχύουν για στοιβάσια σε ανοικτούς χώρους.

Άρθρο 29

Ειδικές διατάξεις για την κατ' εξαίρεση μεταφορά ορισμένων επικινδύνων ειδών με Ε/Γ και Ε/Γ-Ο/Γ πλοία

Κατ'εξαίρεση του άρθρου 25 του Κανονισμού αυτού τα παρακάτω επικίνδυνα είδη επιτρέπεται να μεταφέρονται με Ε/Γ ή Ε/Γ-Ο/Γ πλοία εφόσον τηρούνται και οι προϋποθέσεις που αναφέρονται σε κάθε περίπτωση επιπλέον των άλλων προϋποθέσεων, που περιέχονται στον κανονισμό αυτό, για τα Φ/Γ και τα Ο/Γ πλοία.

Σε όλες τις περιπτώσεις, εκτός των αναφερομένων στο άρθρο 20, μεταφοράς κενών φιαλών ή κυλίνδρων αερίων ή υγραερίων πρέπει να κατατίθεται υπεύθυνη δήλωση από το φορτωτή ότι ήλεγξε όλες τις φιάλες ή κυλίνδρους και βεβαιώθηκε ότι οι στρόφιγγές τους είναι ασφαλώς κλεισμένες και δεν υπάρχει διαρροή.

Στην εξαίρεση αυτή δεν περιλαμβάνονται τα επιβατηγά δυναμικά υποστηριζόμενα σκάφη κατά τους ορισμούς του Π.Δ 797/81 (ΦΕΚ 209 Α'/10-08-81).

Όλα τα επικίνδυνα είδη που επιτρέπεται στο άρθρο αυτό να μεταφέρονται σε κανονικά δρομολόγια Ε/Γ ή Ε/Γ-Ο/Γ πλοίων πρέπει να στοιβάζονται σε κατάλληλους χώρους μακριά από χώρους ενδιαίτησης.

1. Υγραέρια (σε φιάλες) και υγρά καύσιμα (σε βαρέλια)

Σε τοπικές γραμμές που δεν υπάρχει δυνατότητα εξυπηρέτησης με Φ/Γ ή Φ/Γ-Ο/Γ πλοία ή δεν υπάρχει δυνατότητα εκτέλεσης εκτάκτων ειδικών δρομολογίων επικινδύνων φορτίων μπορεί να επιτραπεί από τη Λιμενική Αρχή η μεταφορά με Ε/Γ ή Ε/Γ-Ο/Γ πλοία, μικρού αριθμού φιαλών υγραερίων που σε καμία περίπτωση δεν θα υπερβαίνει τις 300 ή/και μικρού αριθμού βαρελίων με υγρά καύσιμα που σε καμία περίπτωση δεν θα υπερβαίνει τα 30 με τις εξής επιπλέον προϋποθέσεις:

(α) Τα βαρέλια ή οι φιάλες πρέπει να στοιβάζονται μόνο στο ανοικτό κατάστρωμα και υπό σκιά.

(β) Δεν πρέπει να φορτώνονται επάνω στα βαρέλια ή τις φιάλες άλλα φορτία.

(γ) Πρέπει να τοποθετούνται μακριά από χώρους ενδιαίτησης, πηγές θερμότητας, φωτιά ή σπινθήρες και να μην είναι προσιτά στους επιβάτες.

(δ) Απαγορεύεται να μεταφέρονται ταυτόχρονα στο ίδιο δρομολόγιο με άλλα επικίνδυνα είδη.

(ε) Τα φορτία αυτά πρέπει να στοιβάζονται σε ασφαλή θέση κατά την κρίση του πλοίαρχου και σύμφωνα με τις προϋποθέσεις του Κανονισμού αυτού.

(στ) Πριν από τη φόρτωση θα ελέγχεται από τον πλοίαρχο του πλοίου ότι δεν υπάρχει διαρροή.

2. Ασβέστης (όλων των ειδών)

Επιτρέπεται η μεταφορά ασβέστη με Ε/Γ-Ο/Γ πλοία ανεξαρτήτως αριθμού οχημάτων, στον ανοικτό και κλειστό χώρο οχημάτων με την προϋπόθεση ότι ο ασβέστης με ευθύνη του φορτωτή και του πλοίαρχου του πλοίου θα περιτυλίγεται πλήρως με πλαστικό αδιάβροχο κάλυμμα ώστε να μην υπάρχει δυνατότητα να διαβραχεί και να διαρρεύσει από το όχημα. Ομοίως επιτρέπεται η μεταφορά ασβέστη σε σκόνη σε αδιάβροχους σάκκους με Ε/Γ πλοία.

3. Τριφύλλι, βαμβάκι, άχυρα και συναφή φορτία (κλάση 4.1)

(α) Η μεταφορά των φορτίων αυτών επιτρέπεται με όλα τα οχηματαγωγά πλοία σε κλειστούς ή ανοικτούς χώρους οχημάτων.

Σε όλες τις περιπτώσεις το φορτίο αυτό πρέπει να είναι καθαρό, σε δέματα και καλυμμένο καλά με κατάλληλο αδιάβροχο κάλυμμα τουλάχιστον ανθεκτικό στη φωτιά. Τα φώτα των κλειστών χώρων οχημάτων πρέπει να απέχουν τουλάχιστον μισό μέτρο από το φορτίο. Η πόρτα της καρότσας του οχήματος θα είναι ασφαλώς κλειστή απαγορευομένης της φόρτωσης φορτίων επ' αυτής.

(β) Ειδικά στα κανονικά δρομολόγια Ε/Γ-Ο/Γ επιτρέπεται η μεταφορά των φορτίων αυτών εφόσον επιπλέον των προϋποθέσεων του εδαφίου (α) εφαρμόζονται και οι εξής:

1) Στην ίδια γραμμή δεν είναι δρομολογημένα Φ/Γ-Ο/Γ πλοία ή είναι δρομολογημένα αλλά δεν ευρίσκονται σε λειτουργία ή εκτελούν μέχρι δύο δρομολόγια την εβδομάδα.

2) Ο αριθμός των οχημάτων δεν υπερβαίνει τα 2 επιτρεπόμενης της χρήσης μιάς ρυμούλκας.

3) Μεταξύ των οχημάτων και του καταπέλτη δεν παρεμβάλλονται άλλα οχήματα.

4) Τα φορτηγά οχήματα με τα φορτία αυτά στοιβάζονται έτσι ώστε η καρότσα τους να είναι προς το μέρος του καταπέλτη.

4. Υδροξείδιο του Νατρίου, Υδροξείδιο του Καλίου

Οι ενώσεις αυτές ευρίσκονται σε στερεά κατάσταση ή σε μορφή διαλύματος. Και στις δύο περιπτώσεις ανήκουν στην κατηγορία των διαβρωτικών. Η μεταφορά τους επιτρέπεται σε ανοικτό ή σε κλειστό χώρο οχημάτων Ε/Γ-Ο/Γ πλοίων και σε ποσότητα όχι μεγαλύτερη από αυτή που απαιτείται για την ασφαλή πλήρωση ενός φορτηγού οχήματος με ευθύνη του φορτωτή. Ομοίως επιτρέπεται η μεταφορά τους σε ανοικτούς ή κλειστούς χώρους Ε/Γ πλοίων σε κατάλληλη συσκευασία.

5. Οξυγόνο, αέρας και πρωτοξείδιο του αζώτου σε κατάσταση αερίου υπό πίεση (κλάση 2.2)

(α) Η μεταφορά των αερίων σε κυλίνδρους επιτρέπεται με όλα τα Ε/Γ-Ο/Γ πλοία σε κλειστούς ή ανοικτούς χώρους. Τα αέρια αυτά μπορεί να μεταφέρονται ταυτόχρονα.

(β) Οι κύλινδροι πρέπει να είναι καλά στοιβαγμένοι και στερεωμένοι επί του οχήματος ώστε να εμποδίζεται η μετακίνησή τους με οποιεσδήποτε συνθήκες θάλασσας.

(γ) Όταν η μεταφορά γίνεται σε ανοικτό κατάστρωμα οι κύλινδροι πρέπει να είναι καλυμμένοι ώστε να προστατεύονται από τη θερμότητα των ηλιακών ακτίνων.

(δ) Η ταυτόχρονη μεταφορά στους ίδιους χώρους των Ο/Γ πλοίων, ευφλέκτων φορτίων με τα παραπάνω φορτία, επιτρέπεται με αριθμό διαχωρισμού «2».

(ε) Ειδικά στα κανονικά δρομολόγια Ε/Γ-Ο/Γ πλοίων ο αριθμός των οχημάτων δεν πρέπει να υπερβαίνει τα 2 και ο αριθμός των κυλίνδρων οξυγόνου ή/και αέρα τους 100 και του πρωτοξειδίου του αζώτου τους 15.

(στ) Οι κενοί κύλινδροι επιτρέπεται να μεταφέρονται με όλα τα Ε/Γ-Ο/Γ πλοία σε κλειστούς ή ανοικτούς χώρους. Στην περίπτωση αυτή με ευθύνη του φορτωτή οι στρόφιγγες των κυλίνδρων πρέπει να είναι καλά κλειστές.

Ομοίως επιτρέπεται η μεταφορά τους σε ανοικτούς ή κλειστούς χώρους Ε/Γ πλοίων με ανάλογες προϋποθέσεις με αυτές που ισχύουν για τα Ε/Γ-Ο/Γ.

6. Ήλιο, Νέο, Άζωτο, Αργό, Κρυστάλλο, σε κατάσταση αερίου υπό πίεση (κλάση 2.2)

(α) Η μεταφορά των αερίων αυτών σε κυλίνδρους επιτρέπεται με τις ίδιες προϋποθέσεις της παραγράφου 5 όπως και για το οξυγόνο και πρωτοξείδιο του αζώτου, εκτός του εδαφίου (δ).

(β) Ειδικά στα κανονικά δρομολόγια Ε/Γ-Ο/Γ πλοίων ο αριθμός των κυλίνδρων των αερίων Αργού και Κρυστάλλου δεν πρέπει να υπερβαίνει τους 15 για κάθε αέριο, για δε τα αέρια Ήλιο, Νέο και Άζωτο τους 100 για κάθε αέριο.

Στην περίπτωση ταυτόχρονης μεταφοράς αερίων της παραγράφου 5 και 6 σε οποιοδήποτε συνδυασμό ή και όλα μαζί ο αριθμός των μεταφερομένων κυλίνδρων σε καμμία περίπτωση δεν πρέπει να υπερβαίνει τους 200, με την προϋπόθεση ότι ισχύει ο περιορισμός σε αριθμό κυλίνδρων για κάθε αέριο όπως προβλέπεται στις παραγράφους αυτές.

Ομοίως επιτρέπεται η μεταφορά τους σε ανοικτούς ή κλειστούς χώρους Ε/Γ πλοίων με ανάλογες προϋποθέσεις με αυτές που ισχύουν για τα Ε/Γ-Ο/Γ.

7. Υγροποιημένα αέρια: Ξένο, διοξείδιο του άνθρακα, FREON 12, 13 και 22 (κλάση 2.2)

(α) Η μεταφορά των παραπάνω αερίων σε κυλίνδρους επιτρέπεται με τις ίδιες προϋποθέσεις όπως της παραγράφου 5, εκτός του εδαφίου (δ) της ίδιας παραγράφου, το οποίο όμως ισχύει μόνο για το FREON 12, 13 και 22.

(β) Ειδικά στα κανονικά δρομολόγια των Ε/Γ-Ο/Γ πλοίων ο αριθμός των κυλίνδρων δεν πρέπει να υπερβαίνει τους 10 για κάθε αέριο. Ομοίως επιτρέπεται η μεταφορά τους σε ανοικτούς ή κλειστούς χώρους Ε/Γ πλοίων με ανάλογες προϋποθέσεις με αυτές που ισχύουν για τα Ε/Γ-Ο/Γ.

Στην περίπτωση ταυτόχρονης μεταφοράς των αερίων των παραγράφων 5, 6 και 7 ο αριθμός των κυλίνδρων δεν πρέπει να υπερβαίνει για κάθε αέριο τον αριθμό που προβλέπεται στις παραγράφους αυτές ενώ ο συνολικός αριθμός των μεταφερομένων κυλίνδρων σε καμμία περίπτωση δεν πρέπει να υπερβαίνει τους 200. Οι παραπάνω ποσοτικοί περιορισμοί και τα μέτρα ασφαλείας ισχύουν ανάλογα και στα Ε/Γ πλοία για τα αέρια αυτά.

8. Ελαιοπυρήνες-Ξυλάνθρακας-Πυρηνόξυλο

Επιτρέπεται η μεταφορά:

- στον ανοικτό ή κλειστό χώρο οχημάτων Ε/Γ-Ο/Γ πλοίων μέχρι τεσσάρων (4) οχημάτων (με ή χωρίς ρυμουλκούμενο) κατά ταξίδι με φορτίο ελαιοπυρήνων,

- στον ανοικτό ή κλειστό χώρο οχημάτων Ε/Γ-Ο/Γ πλοίων μέχρι δύο (2) οχημάτων (χωρίς ρυμουλκούμενο) κατά ταξίδι με φορτίο Ξυλάνθρακα σε σάκκους και

- μόνο στον ανοικτό χώρο οχημάτων Ε/Γ-Ο/Γ πλοίων μέχρι δύο (2) οχημάτων (χωρίς ρυμουλκούμενο) κατά ταξίδι

δι, με φορτίο πυρηνόξυλου, με τις ακόλουθες προϋποθέσεις:

(α) Το φορτίο θα καλύπτεται πλήρως και ασφαλώς με κατάλληλη επένδυση, ανθεκτική στη φωτιά.

(β) Τα οχήματα θα εισέρχονται στο οχηματογωγό τελευταία, θα σταθμεύουν με το πίσω μέρος πλησίον του καταπέλτη ή καταπελτών του πλοίου και θα εκφορτώνονται πρώτα.

(γ) Επιτρέπεται η ταυτόχρονη μεταφορά των φορτίων αυτών και κυλίνδρων αζώτου, ευγενών αερίων, διοξειδίου του άνθρακα, ασβέστη και υδροξειδίων του Νατρίου ή Καλίου και απαγορεύεται με άλλα επικίνδυνα είδη, πλην των παραπάνω, στο ίδιο δρομολόγιο. Τα φορτία αυτά θα ευρίσκονται σε απόσταση 3 τουλάχιστον μέτρων από τον ασβέστη και τα υδροξείδια του Νατρίου ή Καλίου αν μεταφέρονται ταυτόχρονα.

(δ) Γιά τό πυρηνόξυλο θά κατατίθεται υπεύθυνη δήλωση από το φορτωτή ότι το φορτίο δεν έχει εύφλεκτο διαλύτη.

(ε) Σε περίπτωση που μεταφέρονται ταυτόχρονα τρία ή δύο από τα παραπάνω είδη φορτίου, ο συνολικός αριθμός οχημάτων για το κάθε είδος δεν θα υπερβαίνει το μισό του παραπάνω καθοριζόμενου αριθμού. Στις περιπτώσεις αυτές ο ξυλάνθρακας θα απέχει 12 τουλάχιστον μέτρα από τους ελαιοπυρήνες ή τα πυρηνόξυλα.

(στ) Ειδικά για τον ξυλάνθρακα, προ της φόρτωσης, θα κατατίθεται υπεύθυνη δήλωση του ιδιοκτήτη καμίνου παρσκευής του στην οποία θα δηλώνεται ότι το φορτίο:

- έχει υγρασία μικρότερη του 10%
- δεν περιέχει λιπαρές ύλες
- έχει εκτεθεί σε κατάλληλο χώρο περισσότερο από 13 ημέρες
- δεν έχει μορφή πούδρας ή κόκκων
- δεν έχει θερμοκρασία μεγαλύτερη του περιβάλλοντος και είναι σβησμένοι

Ο οδηγός του οχήματος και ο πλοίαρχος του πλοίου προ της φόρτωσης πρέπει να ελέγχουν την εφαρμογή των παραπάνω όρων και λοιπών σχετικών Κανονισμών.

Με μέριμνα του πλοίαρχου πρέπει να ενεργείται τακτική περιπολία στο χώρο οχημάτων.

9. Φυσίγγια ασφαλείας 1.4S

Επιτρέπεται η μεταφορά τους σε κανονικά δρομολόγια Ε/Γ-Ο/Γ πλοίων σύμφωνα με την παράγραφο 13.3 του Παραρτήματος «Α».

Ομοίως επιτρέπεται η μεταφορά τους σε ανοικτούς ή κλειστούς χώρους Ε/Γ πλοίων με ανάλογες προϋποθέσεις με αυτές που ισχύουν για τα Ε/Γ-Ο/Γ.

10. Μεταφορά σε κανονικά δρομολόγια Ε/Γ-Ο/Γ πλοίων δεξαμενών με γόνο που οξυγονούνται κατά τη διάρκεια του ταξιδιού

Επιτρέπεται η μεταφορά δύο οχημάτων με δεξαμενές γόνου που οξυγονούνται κατά τη διάρκεια του ταξιδιού σε κανονικά δρομολόγια Ε/Γ-Ο/Γ πλοίων ανοικτού ή κλειστού τύπου.

Σ' αυτές τις περιπτώσεις πρέπει:

(α) Οι φιάλες του οξυγόνου να είναι μέχρι δέκα ανά όχημα, να προστατεύονται από κάθε πηγή θερμότητας ακόμη και από την ηλιακή ακτινοβολία και να είναι καλά στοιβαγμένες και στερεωμένες επί του οχήματος ώστε να εμποδίζεται η μετακίνησή τους με οποιεσδήποτε καιρικές συνθήκες.

(β) Να μην παρεμβάλλονται άλλα οχήματα μεταξύ του οχήματος μεταφοράς γόνου και του καταπέλτη.

(γ) Να μη μεταφέρονται στον ίδιο χώρο εύφλεκτα φορτία (ελαιοπυρήνες-τριφύλλι, άχυρα κλπ)

(δ) Να μη χρησιμοποιούνται λιπαρές ύλες στις φιάλες οξυγόνου και να μη στοιβάζονται τέτοια είδη πλησίον του οχήματος με το γόνο.

(ε) Η πίεση τροφοδοσίας των δεξαμενών με οξυγόνο να μην υπερβαίνει τα 5 BAR.

11. Μεταφορά φορτηγών οχημάτων με λιπάσματα που ανήκουν στην κλάση 9 σε σάκκους με Ε/Γ-Ο/Γ πλοία

Επιτρέπεται η μεταφορά μέχρι τεσσάρων φορτηγών οχημάτων (με ή χωρίς ρυμουλκούμενο), με λιπάσματα που ανήκουν στην κλάση 9 σε καταλλήλους σάκκους, σε κάθε κανονικό δρομολόγιο Ε/Γ-Ο/Γ πλοίου, με την προϋπόθεση να μη μεταφέρονται εύφλεκτα φορτία (ελαιοπυρήνες-άχυρο, τριφύλλι κλπ) στο ίδιο δρομολόγιο.

Άρθρο 30

Έκτακτα ειδικά δρομολόγια Ε/Γ και Ε/Γ-Ο/Γ πλοίων για τη μεταφορά επικινδύνων ειδών.

1. Όταν υπάρχει ανάγκη μεταφοράς επικινδύνων ειδών με Ε/Γ ή Ε/Γ-Ο/Γ πλοία εκτελούνται έκτακτα ειδικά δρομολόγια. Κατά την εκτέλεση των δρομολογίων αυτών, απαγορεύεται η μεταφορά επιβατών πλην των οδηγών και συνοδηγών των μεταφερομένων φορτίων που σε καμμία περίπτωση δεν θα υπερβαίνουν τους 25, ο αριθμός αυτός περιορίζεται στους 12 προκειμένου για φορτία της κλάσης 1 με εξαίρεση τα φορτία της κατηγορίας 1.4S.

2. Κατά την εκτέλεση των δρομολογίων αυτών επιτρέπεται και η μεταφορά μη επικινδύνων φορτίων. Σ' αυτήν την περίπτωση μπορούν να επιβιβάζονται οι οδηγοί και οι συνοδηγοί των φορτίων αυτών εφόσον καταθέτουν υπεύθυνη δήλωση στη Λιμενική Αρχή απόπλου ότι γνωρίζουν τη φύση των δρομολογίων αυτών.

3. Κατά τη μεταφορά επικινδύνων ειδών με έκτακτα ειδικά δρομολόγια Ε/Γ ή Ε/Γ-Ο/Γ πλοίων εφαρμόζονται και οι σχετικές διατάξεις του κανονισμού αυτού που αφορούν τα Φ/Γ και Φ/Γ-Ο/Γ πλοία αντίστοιχα.

Άρθρο 31

Προϋποθέσεις μεταφοράς επικινδύνων ειδών που παρουσιάζουν συχνή διακίνηση με Ο/Γ πλοία

Τα συγκεκριμένα επικίνδυνα είδη που παρουσιάζουν συχνή διακίνηση με Ο/Γ πλοία και οι προϋποθέσεις μεταφοράς τους, καθορίζονται ως ακολούθως:

1. Υγρά καύσιμα (κλάση 3) σε βυτιοφόρα οχήματα .

(α) Προϋποθέσεις μεταφοράς.

(i) Απαγορεύεται να μεταφέρονται σε κανονικά δρομολόγια Ε/Γ-Ο/Γ πλοίων.

(ii) Επιτρέπεται να μεταφέρονται σε ειδικά δρομολόγια Ε/Γ-Ο/Γ πλοίων για τη μεταφορά επικινδύνων ειδών.

(iii) Επιτρέπεται να μεταφέρονται με Φ/Γ-Ο/Γ πλοία.

(β) Στοιβασία.

(i) Επιτρέπεται να στοιβάζονται σε ανοικτό ή κλειστό χώρο οχημάτων των Ο/Γ πλοίων.

(ii) Όταν τοποθετούνται σε κλειστό χώρο οχημάτων, πρέπει να ευρίσκεται σε συνεχή λειτουργία το σύστημα εξαερισμού/αερισμού, το οποίο να επιτυγχάνει τουλάχιστον 10 εναλλαγές αέρα ανά ώρα (οι εναλλαγές αυτές υπολογίζονται σε χώρο οχημάτων κενό) και να γίνονται κάθε ώρα περιπολίες από καλά ενημερωμένο προσωπικό, το οποίο με ειδικά όργανα πρέπει να μετράει την περιεκτικότητα του κλειστού χώρου σε εύφλεκτα αέρια.

(iii) Επιτρέπεται η ταυτόχρονη μεταφορά τους στον ίδιο κλειστό χώρο οχημάτων με οχήματα που περιέχουν φορτίο φιαλών υγραερίου εφόσον απέχουν 6 μέτρα τουλάχιστον μεταξύ τους (κατά διαμήκη ή εγκάρσια διάταξη) ή χωρίζονται με διάφραγμα ανθεκτικό στη φωτιά (χαλύβδινο) και στεγανό. Επιτρέπεται η ταυτόχρονη μεταφορά τους στον ίδιο ανοικτό χώρο οχημάτων με οχήματα που περιέχουν φορτίο φιαλών υγραερίου εφόσον απέχουν 6 μέτρα τουλάχιστον μεταξύ τους (κατά διαμήκη ή εγκάρσια διάταξη).

(iv) Για τις μεταφορές καυσίμων σε βυτιοφόρα οχήματα ή φορητές δεξαμενές πρέπει να εφαρμόζονται και οι διατάξεις του άρθρου 25 του Κανονισμού αυτού.

(γ) Κενά βυτιοφόρα μεταφοράς υγρών καυσίμων.

(i) Απαγορεύεται η μεταφορά τους σε κανονικά δρομολόγια Ε/Γ-Ο/Γ πλοίων, εκτός εάν οι δεξαμενές τους έχουν απαλλαγεί από επικίνδυνα αέρια. Το γεγονός αυτό πρέπει να διαπιστώνεται από αδειούχο χημικό μηχανικό ή χημικό, ο οποίος και θα εκδίδει βεβαίωση ότι οι δεξαμενές είναι απαλλαγμένες αερίων (GAS FREE).

(ii) Κενά βυτιοφόρα οχήματα μπορούν να μεταφερθούν με Ε/Γ-Ο/Γ πλοία σε κανονικά ή ειδικά δρομολόγια και Φ/Γ-Ο/Γ εφόσον οι δεξαμενές τους έχουν πληρωθεί με νερό σε σημείο που να μην υπάρχει ο ελάχιστος κενός χώρος.

(iii) Επιτρέπεται να μεταφέρονται με Ε/Γ-Ο/Γ πλοία σε ειδικά δρομολόγια ή με Φ/Γ-Ο/Γ πλοία, εφόσον στοιβαχτούν σε ανοικτό χώρο ή σε κλειστό χώρο εφόσον έχουν ελεγχθεί από αξιωματικό του πλοίου με ειδικό όργανο και διαπιστωθεί ότι οι δεξαμενές τους είναι απαλλαγμένες από επικίνδυνες ουσίες ή είναι όπως παραπάνω πλήρεις ύδατος χωρίς την εφαρμογή των απαιτήσεων (στ) και (ζ) της παραγράφου 4.3 του άρθρου 25.

2. Υγραέρια (κλάση 2.1) σε βυτιοφόρα οχήματα

(α) Είδη υγραερίων.

Οι υδρογονάνθρακες Προπάνιο, Βουτάνιο και μίγματα αυτών όπως ορίζονται στις σχετικές Εθνικές Προδιαγραφές.

(β) Προϋποθέσεις μεταφοράς.

(i) Απαγορεύεται να μεταφέρονται σε κανονικά δρομολόγια Ε/Γ-Ο/Γ πλοίων.

(ii) Επιτρέπεται να μεταφέρονται σε ειδικά δρομολόγια Ε/Γ-Ο/Γ πλοίων.

(iii) Επιτρέπεται να μεταφέρονται με Φ/Γ-Ο/Γ πλοία.

(γ) Στοιβασία.

(i) Πρέπει να στοιβάζονται μόνο σε ανοικτό χώρο οχημάτων των Ο/Γ πλοίων.

(ii) Επιτρέπεται η ταυτόχρονη μεταφορά τους με βυτιοφόρα υγρών καυσίμων αρκεί να απέχουν 6 τουλάχιστον μέτρα μεταξύ τους εφόσον στοιβάζονται με διαμήκη διάταξη ή 6 τουλάχιστον μέτρα εφόσον στοιβάζονται με εγκάρσια διάταξη.

(δ) Κενά βυτιοφόρα μεταφοράς υγραερίων.

Η μεταφορά τους επιτρέπεται με τις ίδιες προϋποθέσεις για τα γεμάτα βυτιοφόρα.

3. Υγραέρια (κλάση 2.1) σε φιάλες

(α) Είδη υγραερίων.

Οι υδρογονάνθρακες Προπάνιο, Βουτάνιο και μίγματα αυτών όπως ορίζονται στις σχετικές Εθνικές Προδιαγραφές.

(β) Προϋποθέσεις μεταφοράς και στοιβασίας.

(i) Σε ειδικά δρομολόγια Ε/Γ-Ο/Γ πλοίων ή με Φ/Γ-Ο/Γ πλοία επιτρέπεται η μεταφορά οχημάτων που μεταφέ-

ρουν φιάλες υγραερίου, ανεξάρτητα από τον αριθμό τους στους κλειστούς χώρους οχημάτων. Όταν η μεταφορά γίνεται σε ανοικτούς χώρους οι φιάλες πρέπει να είναι καλυμμένες για να προστατεύονται από τη θερμότητα των ηλιακών ακτίνων.

(ii) Όταν τα φορτηγά οχήματα που μεταφέρουν φιάλες υγραερίων στοιβάζονται σε κλειστούς χώρους το σύστημα αερισμού-εξαερισμού πρέπει να βρίσκεται σε λειτουργία σε όλη τη διάρκεια του πλοίου και να παρέχει 10 τουλάχιστον εναλλαγές αέρα ανά ώρα λογιζόμενες σε κενό χώρο φορτίου και πρέπει να εκτελούνται συχνές περιπολίες από ενημερωμένο προσωπικό, που είναι εφοδιασμένο με κατάλληλο όργανο και ελέγχει την περιεκτικότητα σε εύφλεκτα αέρια του χώρου.

(iii) Τα οχήματα πρέπει να τοποθετούνται όσο το δυνατό πιο μακριά από πιθανές πηγές ανάφλεξης και θερμότητας.

(iv) Οι κενές φιάλες υγραερίου πρέπει να μεταφέρονται με τις ίδιες προϋποθέσεις που αναφέρονται παραπάνω.

(v) Η ταυτόχρονη μεταφορά τους στον ίδιο κλειστό ή ανοικτό χώρο οχημάτων με υγρά καύσιμα, θα γίνεται σύμφωνα με τις διατάξεις της παραγράφου 1.β (iii) του άρθρου αυτού.

Άρθρο 32

Επί πλέον διατάξεις για τη μεταφορά επικινδύνων ειδών με Φ/Γ πλοία ενός κύτους

1. Κατά τη μεταφορά επικινδύνων ειδών με Φ/Γ πλοία ενός κύτους οι πλοίαρχοι αυτών θεωρούνται υπεύθυνοι για τη λήψη κάθε ενδεικνυόμενου μέτρου ασφαλείας, για την πρόληψη του κινδύνου πυρκαϊάς από το σωλήνα εξάτμισης ή άλλη αιτία.

2. Στα παραπάνω πλοία όλο το φορτίο που φορτώθηκε στο κατάρωμα, θα καλύπτεται και θα λαμβάνεται μέριμνα, ώστε ο σωλήνας της εξάτμισης να είναι καλυμμένος με πυκνό δικτυωτό και να εξέχει όσο το δυνατό περισσότερο.

3. Εφόσον πρόκειται να φορτώθούν εύφλεκτα φορτία ή εκρηκτικά στο κύτος τους τότε το διάφραγμα που τα χωρίζει από το διαμέρισμα της μηχανής με ευθύνη του πλοιάρχου και πρώτου μηχανικού του πλοίου πρέπει να έχει κατάλληλη μόνωση Α 60 ή τα φορτία να ευρίσκονται σε απόσταση τουλάχιστον τριών (3) μέτρων από αυτό.

Άρθρο 33

Μεταφορά θερμών φορτίων

1. Η μεταφορά θερμών φορτίων με κανονικά δρομολόγια Ε/Γ και Ε/Γ-Ο/Γ πλοίων επιτρέπεται μόνο όταν στοιβάζονται σε ανοικτούς χώρους με εξαίρεση την υγρή ασφαλτο όπως αναφέρεται στην παράγραφο 4 του άρθρου αυτού.

2. Η μεταφορά θερμών φορτίων επιτρέπεται και σε κλειστούς χώρους Ε/Γ και Ε/Γ-Ο/Γ πλοίων εφόσον αυτά εκτελούν έκτακτα ειδικά δρομολόγια μεταφοράς επικινδύνων ειδών.

3. Η μεταφορά θερμών φορτίων επιτρέπεται σε κλειστούς και ανοικτούς χώρους Φ/Γ και Φ/Γ-Ο/Γ πλοίων.

4. Επιτρέπεται η μεταφορά θερμών φορτίων υγρής ασφάλτου σε βυτιοφόρα οχήματα που εισέρχονται σε κλειστούς χώρους οχημάτων Ε/Γ-Ο/Γ πλοίων σε κανονικά δρομολόγια εφόσον:

(α) Δεν μεταφέρονται περισσότεροι από 80 τόνοι α-

σφάλτου συνολικά σε κάθε δρομολόγιο Ε/Γ-Ο/Γ πλοίου, ανεξάρτητα από τον αριθμό οχημάτων.

(β) Προσκομίζεται βεβαίωση από τα διύλιστήρια ότι η μεταφερόμενη ασφαλτος έχει σημείο ανάφλεξης (FLASH-POINT) 230 βαθμούς Κελσίου και άνω σε δοκιμή κλειστού δοχείου.

(γ) Τα οχήματα που μεταφέρουν την ασφαλτο είναι επαρκώς μονωμένα ώστε το περίβλημα του βυτίου να έχει τη θερμοκρασία του περιβάλλοντος και εφόσον φέρουν καυστήρα για τη θέρμανση της ασφάλτου να μη λειτουργεί κατά τη διάρκεια του ταξιδιού.

Άρθρο 34

Μεταφορά επικινδύνων ειδών σε εμπορευματοκιβώτια

1. Τα επικίνδυνα είδη που μεταφέρονται σε εμπορευματοκιβώτια πρέπει να είναι συσκευασμένα σύμφωνα με τις διατάξεις του Κανονισμού αυτού.

2. Κατ' εξαίρεση ξηρά επικίνδυνα φορτία χύμα μπορούν να μεταφέρονται σε εμπορευματοκιβώτια σύμφωνα με τον IMDG-IMO-CODE.

3. Τα εμπορευματοκιβώτια πρέπει να είναι κατασκευασμένα σύμφωνα με τις εκάστοτε ισχύουσες διατάξεις και μπορεί να είναι ενσωματωμένα σε φορτηγά οχήματα ή σιδηροδρομικά οχήματα

4. Απαγορεύεται η μεταφορά εμπορευματοκιβωτίων με επικίνδυνα είδη σε κανονικά δρομολόγια Ε/Γ ή Ε/Γ-Ο/Γ πλοίων εφόσον τα επικίνδυνα είδη που περιέχουν απαγορεύεται να μεταφέρονται στα δρομολόγια αυτά. Με τις άλλες κατηγορίες πλοίων επιτρέπεται να μεταφέρονται σύμφωνα με τις διατάξεις του Κανονισμού αυτού.

5. Απαγορεύεται η στοιβασία ασυμβίβαστων ειδών στο ίδιο εμπορευματοκιβώτιο εκτός αν τα είδη αυτά απαιτούν αριθμό διαχωρισμού «1» οπότε επιτρέπεται να στοιβάζονται μαζί, με την προϋπόθεση να απέχουν, οριζόντια, 3 τουλάχιστον μέτρα μεταξύ τους.

6. Απαγορεύεται η φόρτωση εμπορευματοκιβωτίων που παρουσιάζουν διάσπαση ή διάβρωση ή οξειδωση ή ζημία ή διαρροή ή διαφυγή φορτίου.

7. Τα εμπορευματοκιβώτια θα σημαίνονται και επιγράφονται σύμφωνα με τον Κανονισμό αυτό.

8. Τα εμπορευματοκιβώτια που περιέχουν επικίνδυνα είδη πρέπει να στοιβάζονται και διαχωρίζονται σύμφωνα με τις διατάξεις του Κανονισμού αυτού.

9. Εμπορευματοκιβώτια με επικίνδυνα είδη που επιτρέπεται να έχουν σε λειτουργία μηχανισμό ψύξης ή θέρμανσης θα στοιβάζονται πάντα στο ανοικτό κατάστρωμα.

Άρθρο 35

Μεταφορά επικινδύνων ειδών με φορτηγίδες

1. Οι φορτηγίδες που μεταφέρουν επικίνδυνα είδη πρέπει να διαθέτουν σε ισχύ Πρωτόκολλο Γενικής Επιθεώρησης.

2. Η συσκευασία, η στοιβασία, η σήμανση και ο διαχωρισμός των επικινδύνων ειδών στις μεταφορές αυτές θα γίνεται σύμφωνα με τις διατάξεις των κανονισμών που ισχύουν για τη μεταφορά τους

3. Τα εμπορευματοκιβώτια, οι δεξαμενές παντός τύπου και τα οχήματα που μεταφέρονται με φορτηγίδες και περιέχουν επικίνδυνα είδη θα εχμάζονται καλά.

4. Οι φορτηγίδες που μεταφέρουν εύφλεκτα και εκρηκτικά είδη πρέπει να έχουν και τα κατάλληλα μέσα καταπολέμησης της πυρκαϊάς.

5. Η μεταφορά επικινδύνων ειδών με φορτηγίδες επιτρέπεται μόνο στον κυρίως λιμένα και στο αγκυροβόλιο (ράδα) αυτού.

6. Οι μη αυτοκινούμενες φορτηγίδες που μεταφέρουν επικίνδυνα είδη θα δένονται καλά με ισχυρό ρυμούλκιο στο ρυμουλκό.

7. Ο πλοίαρχος της φορτηγίδας ή του ρυμουλκού της ευθύνεται για την πιστή εφαρμογή των παραπάνω διατάξεων στις μεταφορές επικινδύνων ειδών εξαιρουμένης της περίπτωσης συσκευασίας που υπεύθυνοι είναι οι αναφερόμενοι στις αντίστοιχες διατάξεις του κανονισμού αυτού.

Άρθρο 36

Μεταφορά επικινδύνων ειδών της κλάσης «1» (εκρηκτικά)

Η μεταφορά επικινδύνων ειδών της κλάσης «1» θα γίνεται μόνο με τους τύπους των πλοίων που επιτρέπεται να τη διεξάγουν εφαρμοζόμενων των διατάξεων του Παραρτήματος «Α» του Κανονισμού αυτού.

Άρθρο 37

Γενικές διατάξεις για τη μεταφορά ειδών κλάσης «2»

1. Γενική απαγόρευση

Απαγορεύεται η μεταφορά ουσιών της κλάσης αυτής που είναι δυνατό να υποστούν με τυχαίες συνθήκες πολυμερισμό, που θα προκαλέσει επικίνδυνη απελευθέρωση θερμότητας ή αερίου ή έκρηξη.

Οι ουσίες αυτές επιτρέπεται να μεταφέρονται εφόσον έχουν σταθεροποιητή που θα τους αποκλείει τον πολυμερισμό.

2. Συσκευασία ειδών κλάσης «2» (Δοχεία ή Κύλινδροι)
Επί πλέον των προϋποθέσεων του άρθρου 26 του Κανονισμού αυτού πρέπει:

(α) Οι μηχανισμοί κλεισίματος (βαλβίδες κλπ):

(i) να μην είναι κατασκευασμένοι από υλικό συμβατό με το περιεχόμενο των συσκευασιών,

(ii) να έχουν προσαρμοστεί στο δοχείο ή στον κύλινδρο με τρόπο που να εξασφαλίζει πλήρη στεγανότητα υπό την εξασκούμενη εσωτερική πίεση,

(iii) να προστατεύονται αποτελεσματικά από κρούσεις ή τινάγματα,

(β) Τα υλικά των δοχείων ή κυλινδρων και των μηχανισμών κλεισίματος να είναι κατάλληλα ώστε να μην παραβλάπεται η στεγανότητα τους κατά τη μεταφορά τους με πλοία.

(γ) Στις βαλβίδες και γενικά στους μηχανισμούς κλεισίματος των συσκευασιών ή στα σημεία σύνδεσης οποιουδήποτε φορέα που περιέχει ουσία της κλάσης 2 που αντιδρά με λιπαρές ύλες (π.χ Οξυγόνο) να μην χρησιμοποιούνται έλαια ή λιπαντικά.

(δ) Κάθε δοχείο ή κύλινδρος να υποβάλλεται σε έλεγχο σε τακτικά χρονικά διαστήματα και σύμφωνα με τις ισχύουσες προδιαγραφές.

(ε) Τα δοχεία και οι κύλινδροι να αναγράφουν το όνομα του αερίου που περιέχουν ως και την εταιρεία που εκανε την πλήρωση. Ειδικότερα, στις φιάλες υγραερίων, να φέρονται οι ενδείξεις που προβλέπονται στο άρθρο 399 του Αγορανομικού Κώδικα αριθμ. 14 (ΦΕΚ 343 Β' / 11-5-89) και στο στόμιο εξόδου τους να υπάρχει ειδικό πώμα που να αναγράφει το όνομα της εταιρείας εμφιάλωσης και να εξασφαλίζει τη στεγανότητα και την εγγύηση της εταιρείας

αυτής.

(η) Η πλήρωση των αερίων στους κυλίνδρους ή στα δοχεία να γίνεται σύμφωνα και με τις εγκεκριμένες προδιαγραφές τους.

(θ) Στα διαλυμένα αέρια (ασετυλίνη):

(I) Η πορώδης μάζα:

(1) να πληροί κατά το δυνατόν όλο τον κύλινδρο,

(2) να μην υπερβαίνει το 80%,

(3) να μην προσβάλλει το υλικό του κυλίνδρου,

(4) να μην σχηματίζει επικίνδυνες ενώσεις με το διαλύτη ή το αέριο και

(5) να μην διαβρώνεται ούτε να συστέλλεται μετά από παρατεταμένη χρήση ακόμη και σε 60°C ή μετά από κραδασμούς.

(II) Η ακετόνη ή οποιοσδήποτε άλλος χρησιμοποιούμενος διαλύτης να μην αντιδρά χημικά με το αέριο ή το μέταλλο του κυλίνδρου και η ποσότητά του να είναι τόση ώστε να μπορεί να διαλύσει όλο το προκαθοριζόμενο αέριο.

(III) Κάθε κύλινδρος να υποβάλλεται τακτικά σε υδραυλική δοκιμή υπό πίεση όχι μικρότερη του τετραπλασίου της πίεσης που θα χρησιμοποιηθεί και επί 15 λεπτά, αποκλεισμένων των κυλίνδρων που παρουσιάζουν οποιαδήποτε παραμόρφωση κατά τη δοκιμή.

(IV) Οι βαλβίδες και γενικά οι μηχανισμοί κλεισίματος δεν να μην έχουν πάνω από 70% Χαλκό.

3. Στοιβασία ειδών κλάσης «2».

(α) Οι κλειστοί χώροι στους οποίους μεταφέρονται είδη της κλάσης αυτής πρέπει να περικλείονται απαραίτητα από χαλύβδινες φρακτές ή επιμεταλλωμένα περιβλήματα και χαλύβδινα καταστρώματα. Τα παραπάνω όρια πρέπει να είναι ανθεκτικά στη φωτιά και στεγανά. Τα υποφράγματα που εκπληρούν τις παραπάνω απαιτήσεις μπορούν να χρησιμοποιηθούν για το διαχωρισμό των επικινδύνων ειδών.

(β) Τα είδη της κλάσης αυτής πρέπει να στοιβάζονται εντός καλά αεριζομένων χώρων και με τρόπο που να εμποδίζεται η μετακίνησή τους με τις τυχόν δυσμενέστερες συνθήκες θαλασσοταραχής. Εάν στοιβάζονται στο ανοικτό κατάστρωμα θα είναι επαρκώς εξασφαλισμένα και προστατευμένα από τις τυχόν δυσμενέστερες καιρικές συνθήκες. Θα προστατεύονται από την ηλιακή ακτινοβολία και κάθε είδους μεταφορά θερμότητας.

Σε όλες τις περιπτώσεις θα λαμβάνονται μέτρα για την αποφυγή επαφής των με τις πλευρές του πλοίου ή του δρυφράκτου με την παρεμβολή προφυλακτικών φορτίου ή φορτίου καταλλήλου είδους ή άλλων αποτελεσματικών μέσων και θα είναι όσο το δυνατόν μακρύτερα από πηγές θερμότητας και χώρους ενδιαίτησης.

(γ) Τα εύφλεκτα αέρια που είναι και δηλητηριώδη θα μεταφέρονται στο ανοικτό κατάστρωμα εκτός αν προβλέπεται διαφορετικά στο Παράρτημα «Β» του κανονισμού αυτού.

(δ) Κύλινδροι (ή φιάλες) αερίων που στοιβάζονται στηριζόμενοι στις πλευρές τους πρέπει να σφηνώνονται σε κατάλληλα μέσα που θα τοποθετούνται κάτω από την πρώτη σειρά για να αποφεύγεται η απευθείας επαφή των με το χαλύβδινο κατάστρωμα.

Αυτοί πρέπει να σφηνώνονται και προσδέονται ισχυρά για να εμποδιστεί κάθε μορφής κίνηση με τις τυχόν δυσμενέστερες συνθήκες θαλασσοταραχής. Οι κύλινδροι (ή φιάλες) που στοιβάζονται μ'αυτόν τον τρόπο απαγορεύεται να υπερστοιβάζονται υπερβολικά, έτσι ώστε σε

περίπτωση ανάγκης να μπορούν εύκολα ν'απομακρυνθούν.

(ε) Όταν οι κύλινδροι (ή φιάλες) στοιβάζονται σε κατάκόρυφη θέση πρέπει να τοποθετούνται σε ένα βάθρο κλεισμένοι ή εγκιβωτισμένοι με κατάλληλα μέσα χωρίς διάκενα από το χαλύβδινο κατάστρωμα. Οι κύλινδροι σ'αυτήν την περίπτωση πρέπει να στερεώνονται ασφαλώς για να εμποδιστεί κάθε μορφής κίνηση τους και με τις τυχόν δυσμενέστερες συνθήκες θαλασσοταραχής. Η κάθε μορφής προστατευτική εξωτερική επικάλυψη πρέπει να είναι ασφαλώς στερεωμένη και δεμένη για να εμποδίζεται κάθε κίνησή τους και με τις τυχόν δυσμενέστερες συνθήκες θαλασσοταραχής.

(στ) Απαγορεύεται η στοιβασία ειδών της κλάσης αυτής σε γαιανθρακαποθήκες, κύπη που περιέχουν κάρβουνο ή σε ανοικτό κατάστρωμα πάνω ακριβώς από κύπη με τέτοιο περιεχόμενο.

(ζ) Τα εύφλεκτα αέρια θα στοιβάζονται πάντα σε δροσερά μέρη, υπό συνεχή, επαρκή και κατάλληλο αερισμό όταν ευρίσκονται σε κλειστούς χώρους, μακριά από κάθε πηγή θερμότητας ή πιθανή πηγή ανάφλεξης.

Για την ασφαλή έχμαση και στοιβασία (κυλίνδρων ή δοχείων ή δεξαμενών κλπ) με επικίνδυνα αέρια φορτωμένα σε οχήματα υπεύθυνοι είναι ο οδηγός και ο φορτωτής οι οποίοι πρέπει να κάνουν τέτοια έχμαση έτσι ώστε σε συνδυασμό με τη σωστή έχμαση του οχήματος και με τις τυχόν δυσμενέστερες συνθήκες θαλασσοταραχής να μην κινηθούν προς οποιαδήποτε κατεύθυνση.

4. Μέτρα Ασφαλείας

(α) Κατά τη στοιβασία των ειδών της κλάσης αυτής πρέπει να λαμβάνεται υπόψη ότι σε περίπτωση κινδύνου εμπλοκής των σε φωτιά μπορεί να είναι αναγκαία η απόρριψή τους στη θάλασσα.

(β) Τα δηλητηριώδη αέρια πρέπει να διαχωρίζονται με αριθμό διαχωρισμού «2» από αποθήκες τροφίμων και γενικά τρόφιμα.

(γ) Ο αερισμός/εξαερισμός των κλειστών χώρων στοιβασίας των αερίων πρέπει να είναι κατάλληλος και να λειτουργεί σωστά καθ' όλη τη διάρκεια της μεταφοράς. Η καταλληλότητα και η σωστή λειτουργία του συστήματος αερισμού/εξαερισμού και η στεγανότητα των ηλεκτρικών κυκλωμάτων που τυχόν υπάρχουν στους κλειστούς χώρους μεταφοράς των αερίων αποτελεί ευθύνη του πρώτου μηχανικού του πλοίου.

(δ) Πρέπει να λαμβάνονται μέτρα για να εμποδίζονται τα τυχόν διαρρέυσαντα αέρια να διεισδύουν εντός οποιουδήποτε τμήματος του πλοίου. Αέρια βαρύτερα του αέρα μπορεί να συσσωρεύονται στα χαμηλότερα μέρη του πλοίου.

(ε) Μεγάλες ευκρινείς πινακίδες απαγόρευσης καπνίσματος πρέπει να τοποθετούνται στο χώρο στοιβασίας ευφλέκτων αερίων.

(στ) Εάν υπάρχει υπόνοια διαρροής επικινδύνου αερίου σε κλειστό χώρο θα απαγορεύεται η είσοδος εκτός αν ο πλοίαρχος ή ο υπεύθυνος αξιωματικός λάβει όλα τα απαραίτητα μέτρα ασφαλείας και είναι βέβαιος ότι υπάρχει ασφάλεια εισόδου, διαφορετικά η είσοδος θα επιχειρείται με κατάλληλα εκπαιδευμένο προσωπικό που θα φέρει ατομικές αναπνευστικές συσκευές και κατάλληλη ενδυμασία.

(ζ) Με μέριμνα του πλοίαρχου ή του υπευθύνου αξιωματικού θα μετράται από το προσωπικό με κατάλληλο όργανο σε τακτικά διαστήματα η περιεκτικότητα σε εύφλε-

κτο αέριο των κλειστών χώρων (κύτη, κλειστοί χώροι οχημάτων κλπ) που περιέχουν συσκευασμένα εύφλεκτα αέρια. Προκειμένου για αέρια που είναι ασφικτικά ή και δηλητηριώδη θα γίνονται παρόμοιες μετρήσεις με τη διαφορά ότι θα απαιτούνται οι εισερχόμενοι στους χώρους αυτούς να φέρουν ειδικές αναπνευστικές συσκευές.

(η) Κατά τη μεταφορά κυλίνδρων ή φιαλών με αέρια (κλάση 2) σε κλειστό χώρο οχημάτων Ο/Γ πλοίων, που από τον κανονισμό αυτό επιτρέπεται να κάνουν τέτοιες μεταφορές, θα λειτουργεί σωστά και πλήρως όλο το σύστημα εξαερισμού/αερισμού του χώρου οχημάτων που θα είναι 10 τουλάχιστον εναλλαγές αέρα ανά ώρα λογιζόμενες σε κενό χώρο φορτίου.

Για το σκοπό αυτό ο πλοίαρχος και ο πρώτος μηχανικός θα οργανώνουν τακτικές περιπολίες στον κλειστό χώρο οχημάτων για διαπίστωση της καλής λειτουργίας του συστήματος αερισμού.

(θ) Στα Φ/Γ πλοία κλασσικού τύπου που μεταφέρουν επικίνδυνα είδη των υποκλάσεων 2.1 και 2.3 στα κύτη τους, πρέπει να λειτουργεί συνεχώς τεχνητός εξαερισμός, από τον πυθμένα (π.χ για υγραέρια) ή την οροφή του κύτους, ανάλογα εάν τα μεταφερόμενα αέρια είναι βαρύτερα ή όχι του αέρα, με 10 τουλάχιστον εναλλαγές αέρα ανά ώρα λογιζόμενες σε κενό χώρο φορτίου. Τα πτερύγια του τεχνητού αερισμού πρέπει να είναι αντισπινθηρικού τύπου και ο κινητήρας τουλάχιστον στεγανού τύπου και να ευρίσκεται εκτός του κύτους. Ομοίως το μηχανοστάσιο των παραπάνω πλοίων, που γειτνιάζει άμεσα με το κύτος που στοιβάζονται τα παραπάνω φορτία, πρέπει να διαθέτει προσαγωγή αέρα με τεχνητό αερισμό 10 τουλάχιστον εναλλαγών αέρα ανά ώρα.

Άρθρο 38

Γενικές διατάξεις για τη μεταφορά ειδών κλάσης «3»

1. Συσκευασία

Τα είδη της κλάσης αυτής πρέπει:

(α) Να συσκευάζονται σε κατάλληλη συσκευασία.

(β) Να αφήνεται εντός του χώρου συσκευασίας επαρκής χώρος για αντιμετώπιση της θερμικής διαστολής των.

2. Στοιβασία

(α) Τα είδη της κλάσης αυτής θα τοποθετούνται αρκετά μακριά από γυμνές φλόγες, σπινθήρες, πηγές έναυσης, θερμότητας και χώρους ενδίαιτησης.

(β) Όταν μεταφέρονται σε κλειστούς χώρους Φ/Γ πλοίων κλασσικού τύπου υγρά της κλάσης 3 σε ισχυρά καλά ερμητικά κλειστά μέσα συσκευασίας θα εξασφαλίζεται επαρκής και κατάλληλος εξαερισμός με μέριμνα του πλοιάρχου και πρώτου μηχανικού του πλοίου.

(γ) Όταν μεταφέρονται σε κλειστούς χώρους οχημάτων υγρά της κλάσης 3 σε φορητές δεξαμενές και βυτιοφόρα οχήματα εφαρμόζονται οι προϋποθέσεις του άρθρου 25. Όταν μεταφέρονται σε κλειστούς χώρους οχημάτων υγρά της κλάσης 3 σε βαρέλια απαιτείται αερισμός/εξαερισμός 10 τουλάχιστον εναλλαγών αέρα ανά ώρα λογιζόμενες σε κενό χώρο φορτίου. Η τήρηση του εξαερισμού αυτού καθόλη τη διάρκεια της μεταφοράς αποτελεί ευθύνη του πλοιάρχου του πλοίου.

(δ) Σ' όλη την περιοχή που στοιβάζονται τα υγρά της κλάσης αυτής και με μέριμνα του πλοιάρχου θα υπάρχει επαρκής πυροσβεστική κάλυψη με κατάλληλο υλικό πυρόσβεσης.

(ε) Για την ασφαλή έχμαση επικινδύνων ειδών της κλά-

σης 3 σε οχήματα υπεύθυνοι είναι οι οδηγοί των.

(στ) Κατά τη διάρκεια της στοιβασίας πρέπει να λαμβάνεται υπόψη το ενδεχόμενο απόρριψης κάποιου είδους της κλάσης αυτής λόγω κινδύνου πυρκαϊάς.

(ζ) Πρέπει να λαμβάνονται όλα τα μέτρα ασφαλείας ώστε σε περίπτωση διαρροής να μην εισέλθουν οι ατμοί ή τα υγρά σε άλλο χώρο του πλοίου.

(η) Πρέπει να υπάρχουν μεγάλες ευδιάκριτες πινακίδες με την ένδειξη «ΑΠΑΓΟΡΕΥΕΤΑΙ ΤΟ ΚΑΠΝΙΣΜΑ» και να εφαρμόζεται αυστηρά το μέτρο αυτό.

(θ) Εάν υπάρχει διαρροή ειδών της κλάσης αυτής σε κλειστό χώρο, θα απαγορεύεται η είσοδος στο χώρο αυτό, έως ότου ο πλοίαρχος ή ο υπεύθυνος αξιωματικός είναι απολύτως βέβαιοι ότι δεν υπάρχει κανένας κίνδυνος. Σε περιπτώσεις έκτακτης ανάγκης η είσοδος επιτρέπεται μόνο σε ειδικά εκπαιδευμένο προσωπικό που θα φορά αναπνευστικές συσκευές.

(ι) Απαγορεύεται η στοιβασία επικινδύνων ειδών της κλάσης αυτής σε κλειστό χώρο που η συσκευασία τους είναι μη ανθεκτική ή εύθραστη σε δυσμενείς συνθήκες μεταφοράς.

(ια) Όταν μεταφέρονται σε κλειστούς χώρους οχημάτων είδη της κλάσης 3 σε συσκευασίες μεγαλύτερες των 250 λίτρων, θα γίνονται τακτικές περιπολίες και μετρήσεις από κατάλληλα εκπαιδευμένο προσωπικό για μέτρηση τυχόν ευφλέκτων εκρηκτικών ή δηλητηριωδών ατμών ή αερίων με κατάλληλα όργανα μέτρησης. (ιβ) Η καταλληλότητα και σωστή λειτουργία του αερισμού/εξαερισμού των πλοίων που μεταφέρουν εύφλεκτα υγρά της κλάσης 3 καθώς και η στεγανότητα των ηλεκτρικών κυκλωμάτων των χώρων αυτών αποτελεί ευθύνη του πρώτου μηχανικού του πλοίου.

Άρθρο 39

Γενικές διατάξεις για τη μεταφορά ειδών κλάσεων «4.1», «4.2», «4.3»

1. Η συσκευασία των ειδών της κλάσης 4.1 που γίνονται εκρηκτικά όταν ξηρανθούν ή όταν έλθουν σε επαφή με τον αέρα θα είναι ερμητική.

2. Τα είδη της κλάσης 4.2 που αυτοαναφλέγονται κατά την επαφή τους με τον αέρα πρέπει να συσκευάζονται ερμητικά σε δοχεία επαρκούς αντοχής.

3. Τα είδη της κλάσης 4.3 πρέπει να συσκευάζονται σε κατάλληλα ερμητικά δοχεία προστατευμένα από την υγρασία.

4. Τα είδη των κλάσεων 4.1, 4.2, 4.3 πρέπει να στοιβάζονται προφυλαγμένα από κάθε πηγή θερμότητας.

Άρθρο 40

Γενικές διατάξεις για τη μεταφορά ειδών κλάσεων «5.1», «5.2»

1. Η συσκευασία των ειδών των κλάσεων 5.1 και 5.2 θα περιλαμβάνει αδρανή προστατευτικά και απορροφητικά υλικά απαλλαγμένα από οργανικές ακαθαρσίες ή καύσιμα υλικά.

2. Απαγορεύεται η μεταφορά στον ίδιο χώρο των παραπάνω ειδών με εύφλεκτα φορτία ή με οξεία.

3. Η συσκευασία των ειδών της κλάσης 5.1 θα είναι καλά κλεισμένη και όπου απαιτείται θα είναι ερμητική εκτός αν απαιτείται εξαερισμός του περιεχομένου των λόγω έκλυσης ατμών που δεν είναι εύφλεκτοι και τοξικοί.

4. Τα είδη της κλάσης 5.2 θα προφυλάσσονται από κά-

θε πηγή θερμότητας και θα στοιβάζονται σε καθαρό περιβάλλον απαλλαγμένο από ίχνη οξέων, αμινών και μεταλλικών οξειδίων μακριά από χώρους ενδιαίτησης λόγω των βλαβερών φυσιολογικών ιδιοτήτων τους και μακριά από πηγές έναυσης.

Άρθρο 41

Γενικές διατάξεις για τη μεταφορά ειδών κλάσεων «6.1», «6.2»

1. Τα είδη της κλάσης 6.1 πρέπει να συσκευάζονται σε καλά κλεισμένη συσκευασία και όπου απαιτείται λόγω τοξικών ατμών σε ερμητική συσκευασία.
2. Όλα τα θέματα που σχετίζονται με τη μεταφορά ειδών κλάσης 6.2 θα ρυθμίζονται από τις Υγειονομικές Αρχές.

Άρθρο 42

Γενικές διατάξεις για τη μεταφορά ειδών κλάσης «7»

Όλα τα θέματα που σχετίζονται με τη μεταφορά ραδιενεργών ουσιών της κλάσης 7 θα ρυθμίζονται από τους φορείς ή επιστήμονες που αναφέρονται στην παρ.5 του άρθρου 10 σύμφωνα με τον IMDG-IMO CODE γνωστοποιημένων των ρυθμίσεων σε όλες τις περιπτώσεις στις Λιμενικές Αρχές, στους Οργανισμούς Λιμένα, στα Λιμενικά Ταμεία και στους Ο.Τ.Α (όπου απαιτείται).

Άρθρο 43

Γενικές διατάξεις για τη μεταφορά ειδών κλάσης «8»

1. Όλες οι συσκευασίες της κλάσης αυτής πρέπει να είναι καλά κλεισμένες.
2. Όλα τα είδη της κλάσης αυτής πρέπει να ευρίσκονται σε άλλο χώρο από νιτρικά,θειικά οξέα και τριοξείδιο του θείου.

Άρθρο 44

Μεταφορά επικινδύνων ουσιών σε περιορισμένες ποσότητες με πλοία

1. Με Φ/Γ ή Φ/Γ-Ο/Γ πλοία:
Επιτρέπεται η μεταφορά επικινδύνων ουσιών σε περιορισμένες ποσότητες με Φ/Γ ή Φ/Γ-Ο/Γ πλοία με τις ίδιες προϋποθέσεις που ισχύουν για τις μη επικίνδυνες ουσίες τηρουμένων των διατάξεων του Παραρτήματος «Γ».
2. Με Ε/Γ ή Ε/Γ-Ο/Γ πλοία:
Επιτρέπεται η μεταφορά επικινδύνων ουσιών σε περιορισμένες ποσότητες με Ε/Γ ή Ε/Γ-Ο/Γ πλοία σε κανονικά δρομολόγια ή σε ειδικά δρομολόγια επικινδύνων φορτίων με τις ίδιες προϋποθέσεις που ισχύουν για τις μη επικίνδυνες ουσίες τηρουμένων των διατάξεων του Παραρτήματος «Γ».

Άρθρο 45

Πρόληψη πυρκαϊάς και μέσα πυρασφάλειας

1. Για την πρόληψη ή την αντιμετώπιση πυρκαϊάς σε επικίνδυνα είδη πρέπει:
 - (α) Τα εύφλεκτα υλικά να μην τοποθετούνται κοντά σε πηγές θερμότητας ή/και ανάφλεξης.
 - (β) Να υπάρχουν σε ετοιμότητα μέσα για την ταχεία και ευχερή απομάκρυνση των επικινδύνων ειδών σε περίπτωση ανάγκης.
 - (γ) Σε χώρους που στοιβάζονται εύφλεκτα υλικά να μη γίνεται χρήση γυμνής φλόγας, να απαγορεύεται αυστηρά

το κάπνισμα και να τοποθετούνται για το σκοπό αυτό σχετικές πινακίδες με επιγραφές ή σύμβολα.

(δ) Τα ηλεκτρικά κυκλώματα, μηχανήματα, διακόπτες, σώματα φωτισμού κλπ των χώρων στοιβασίας επικινδύνων ειδών τα οποία εκλύουν εύφλεκτους ατμούς ή αέρια, να είναι τουλάχιστον στεγανού τύπου και να διαθέτουν κατάλληλη προστασία έναντι βραχυκυκλωμάτων.

2. Η χρήση ατμού, ως μέσο πυρόσβεσης, όταν τα πλοία μεταφέρουν εκρηκτικά, απαγορεύεται. Επίσης πρέπει να αποφεύγεται η χρήση νερού για κατάσβεση πυρκαϊών σε ηλεκτρικά κυκλώματα.

3. Ειδικά μέτρα πρόληψης πυρκαϊάς και μέσων πυρασφάλειας για πλοία που μεταφέρουν επικίνδυνα είδη της κλάσης «1» (εκρηκτικά) περιλαμβάνονται στο Παράρτημα «Α».

4. Σε περίπτωση πυρκαϊάς οι φιάλες που περιέχουν αέρια ραντίζονται με νερό για να διατηρούνται ψυχρές και εάν είναι δυνατόν τοποθετούνται σε ασφαλέστερα μέρη.

5. Εάν σε φιάλες αερίου, λόγω διαρροής εκδηλωθεί πυρκαϊά, απομονώνονται και εάν είναι δυνατόν απορρίπτονται στη θάλασσα.

6. Όταν φιάλες με εύφλεκτα αέρια μεταφέρονται στο ανοικτό κατάστρωμα του πλοίου πρέπει να τοποθετούνται κατά τέτοιο τρόπο ώστε σε συνδυασμό με τη διεύθυνση του ανέμου, σε περίπτωση διαρροής, να μη δημιουργηθούν συσσωρεύσεις ευφλέκτων αερίων στο πλοίο.

7. Σε περίπτωση πυρκαϊάς εύφλεκτου υγρού το νερό συνιστάται για την καταπολέμησή της εφόσον διαλύει πλήρως το εύφλεκτο υγρό. Σε αντίθετη περίπτωση χρησιμοποιείται αφρός, διοξείδιο του άνθρακα ή άλλο κατάλληλο μέσο.

8. Για την καταπολέμηση της πυρκαϊάς ουσιών της κλάσης 5.1 και 5.2 χρησιμοποιείται συνήθως το νερό.

Προστατευτική στολή και αναπνευστήρας απαιτούνται σε περίπτωση σχηματισμού τοξικών ή διαβρωτικών ουσιών.

9. Σε περίπτωση πυρκαϊάς ειδών της κλάσης 6.1 απαιτείται οπωσδήποτε ειδική στολή και αναπνευστικός εξοπλισμός του προσωπικού που ασχολείται με την καταπολέμησή της.

Άρθρο 46

Αναφορές ατυχημάτων

Οι πλοίαρχοι των πλοίων που πλέουν στον Ελληνικό θαλάσσιο χώρο είναι υπεύθυνοι να αναφέρουν, απευθείας στο Ενιαίο Κέντρο Συντονισμού Ερευνας και Διάσωσης του Υ.Ε.Ν.(PIRAEUS RCC) ή μέσω των Λιμενικών Αρχών στο παραπάνω κέντρο, οποιοδήποτε ατύχημα στο πλοίο που οφείλεται σε επικίνδυνο είδος ή απώλεια του είδους αυτού στη θάλασσα, σύμφωνα με τον IMDG-IMO-CODE και τις Οδηγίες της Ευρωπαϊκής Ένωσης.

Άρθρο 47

Επικίνδυνα είδη που προορίζονται για χρήση στα πλοία

1. Απαγορεύεται η μεταφορά εκρηκτικών για χρήση σε πλοία εκτός των σημάτων κινδύνου και των ορμιδοβόλων συσκευών.
2. Οι κύλινδροι ή οι φιάλες αερίων που μεταφέρονται για χρήση σε πλοία πρέπει να έχουν τη σήμανση και τη συσκευασία που προβλέπεται στον κανονισμό αυτό και να τοποθετούνται πάντα σε όρθια θέση με ισχυρή στήριξη ώστε να μη μετακινούνται και με τις πλέον δυσμενείς καιρικές συνθήκες.

Πρέπει να προστατεύονται έναντι θερμότητας.

Επιτρέπεται μόνο ένας κύλινδρος ασετυλίνης, για χρήση, σε κάθε χαλύβδινο πλοίο τοποθετημένος σε ασφαλή θέση και εφόσον χρησιμοποιείται στο μηχανοστάσιο θα ευρίσκεται στο μηχανουργείο μακριά από πηγές θερμότητας.

Για τη χρήση υγραερίου στα πλοία ανεξαρτήτως χωρητικότητας θα τηρούνται σχολαστικά οι απαιτήσεις του άρθρου 45 του Π.Δ.259/81 (Φ.Ε.Κ Α' 72/81) εκτός από τα σκάφη που υπάγονται στο Π.Δ. 917/79 (Φ.Ε.Κ Α' 257/79) για τα οποία εφαρμόζονται εναλλακτικά οι διατάξεις του άρθρου 28 του ως άνω Π.Δ.

3. Τα εύφλεκτα συσκευασμένα υγρά, για χρήση στα πλοία, πρέπει να έχουν κατάλληλη συσκευασία και σήμανση. Σε όλες τις περιπτώσεις, οι εύφλεκτες ύλες και γενικά οι επικίνδυνες ύλες απαγορεύεται να ευρίσκονται σε χώρους ενδιάμεσης επιβατών και πληρώματος ή σε χώρους αμέσως γειτνιάζοντες με χώρους ενδιαίτησης επιβατών.

Η πλήρωση των δεξαμενών καυσίμων των βοηθητικών μηχανημάτων των πλοίων με φορητά δοχεία, πρέπει να γίνεται με κάθε προφύλαξη για αποφυγή διαρροής, παρουσία πάντα κατάλληλου πυροσβεστήρα.

Για το σκοπό αυτό για την πλήρωση των δεξαμενών τα φορητά δοχεία θα διαθέτουν ειδικό στόμιο το άκρο του οποίου θα εισέρχεται στη δεξαμενή αφήνοντας περιθώριο για την έξοδο του αέρα και τον έλεγχο έναντι υπερχειλίσης.

Τα εύφλεκτα υγρά θα ευρίσκονται αποθηκευμένα στην αποθήκη ευφλέκτων των χαλύβδινων πλοίων.

Απαγορεύεται η χρήση ευφλέκτων υγρών καυσίμων για φορητές σόμπες θέρμανσης στα πλοία.

4. Είδη των κλάσεων 4.1, 4.2, 4.3, 5.1, 6.1, 8 και 9 για χρήση στο πλοίο πρέπει να ευρίσκονται σε κατάλληλη συσκευασία και να σημαίνονται σύμφωνα με τον κανονισμό αυτό.

Τα φάρμακα, αναισθητικά και συναφή θα τοποθετούνται πάντα εντός μονίμων ή φορητών φαρμακείων.

5. Απαγορεύεται η μεταφορά για χρήση στα πλοία ειδών των κλάσεων 5.2, 6.2 και 7.

6. Η αποθήκη ευφλέκτων στα χαλύβδινα πλοία πρέπει να είναι χαλύβδινη και να διαθέτει σύστημα καταπολέμησης και ανίχνευσης πυρκαϊάς που προβλέπεται για τα πλοία αυτά.

Η στοιβασία των υπολοίπων επικινδύνων ειδών που δεν είναι εύφλεκτα στα χαλύβδινα πλοία καθώς και όλων των επικινδύνων ειδών αυτής της κατηγορίας σε όλα τα χαλύβδινα πλοία γίνεται σε κατάλληλη θέση με ευθύνη του πλοίαρχου.

7. Απαγορεύεται η μεταφορά συσκευασμένων ευφλέκτων ουσιών, για χρήση τους σε υδροπτέρυγα πλοία.

ΠΑΡΑΡΤΗΜΑ «Α»

ΚΛΑΣΗ «1» ΕΚΡΗΚΤΙΚΑ

«ΦΟΡΤΩΣΗ-ΕΚΦΟΡΤΩΣΗ-ΔΙΑΚΙΝΗΣΗ ΕΚΡΗΚΤΙΚΩΝ ΣΕ ΛΙΜΕΝΕΣ ΚΑΙ ΜΕΤΑΦΟΡΑ ΑΥΤΩΝ ΜΕ ΦΟΡΤΗΓΑ ΠΛΟΙΑ ΚΑΙ ΠΛΩΤΑ ΝΑΥΠΗΓΗΜΑΤΑ»

ΜΕΡΟΣ «Α'»

ΦΟΡΤΩΣΗ-ΕΚΦΟΡΤΩΣΗ-ΔΙΑΚΙΝΗΣΗ ΕΚΡΗΚΤΙΚΩΝ ΣΕ ΛΙΜΕΝΕΣ

1. Δήλωση του φορτωτή

1.1 Κάθε επικίνδυνο είδος της κλάσης «1» που προορίζεται για μεταφορά με πλοία, πρέπει να δηλώνεται με το σωστό τεχνικό του όνομα ή με το επίσημο συντομωμένο όνομά του.

1.2 Όταν ένα επικίνδυνο είδος της κλάσης «1» πρόκειται να γίνει περισσότερο επικίνδυνο κατά τη μεταφορά εάν βραχεί, αυτό πρέπει να αναφέρεται στα έγγραφα φόρτωσης και πρέπει να ληφθούν ειδικές προφυλάξεις για να εξασφαλισθεί ότι θα διατηρηθεί στεγνό.

1.3 Τα επικίνδυνα είδη της κλάσης «1» που δεν κατατάσσονται σε κάποια καταχώρηση απαγορεύεται να μεταφέρονται με πλοίο.

1.4 Η μεταφορά εκρηκτικών ουσιών, για τις οποίες προδιαγράφεται ελάχιστο ποσοστό νερού ή αδρανοποιητικού στη συγκεκριμένη καταχώρηση, απαγορεύεται όταν περιέχουν λιγότερο νερό ή αδρανοποιητικό από το προδιαγραφόμενο ελάχιστο. Οι προϋποθέσεις αυτές πρέπει να γίνονται γραπτά γνωστές στον πλοίαρχο του πλοίου από το φορτωτή.

1.5 Κάθε θερμοκρασιακός περιορισμός φορτίου εκρηκτικών πρέπει να παρέχεται γραπτά από το φορτωτή στον πλοίαρχο και στην περίπτωση που τυχόν γίνει υπέρβαση του κατά τη διαδρομή, ο παραλήπτης πρέπει να ενημερώνεται για τις συνθήκες από τον πλοίαρχο του πλοίου πριν να αρχίσει η εκφόρτωση. Όταν από τον πλοίαρχο προτείνεται στοιβασία στο ανοικτό κατάστρωμα, ο φορτωτής πρέπει να συμφωνεί ότι τέτοια στοιβασία είναι κατάλληλη, αφού λάβει υπόψη κάθε θερμοκρασιακό περιορισμό των εκρηκτικών.

1.6 Η καθαρή ποσότητα εκρηκτικής ύλης πρέπει να περιλαμβάνεται στη δήλωση που προβλέπεται στο άρθρο 19.

2. Σήμανση

Στις εξωτερικές συσκευασίες που περιέχουν επικίνδυνα είδη της κλάσης «1», πρέπει, να αναφέρεται το σωστό τεχνικό όνομα και το διεθνώς αποδεκτό συντομωμένο όνομα (αν υπάρχει), ο αριθμός ΟΗΕ της συγκεκριμένης καταχώρησης, και να υπάρχει η σήμανση όπως προδιαγράφεται στους κανονισμούς για τη μεταφορά των επικινδύνων ειδών της κλάσης «1». Για τα εκρηκτικά των Ενόπλων Δυνάμεων η σήμανση θα είναι σύμφωνα με την παραπάνω παράγραφο ή σύμφωνη με τους στρατιωτικούς κανονισμούς και θα ελέγχεται από τον εξουσιοδοτημένο αντιπρόσωπο.

3. Συσκευασία

3.1 Οι διάφορες ιδιότητες των επικινδύνων ειδών της κλάσης «1» δεν επιτρέπουν ένα τύπο συσκευασίας που να εφαρμόζεται γενικά. Η σωστή συσκευασία αποτελεί υποχρέωση και ευθύνη του φορτωτή.

3.2 Σε μερικά αντικείμενα, για παράδειγμα σε μερικά είδη πυρομαχικών, ως συσκευασία θεωρείται μόνο το περιβλημά τους.

3.3 Τα δέματα, οι συσκευασίες, πρέπει να είναι καθαρά, να μην έχουν ξένα σώματα και το υλικό της κατασκευής τους να είναι κατάλληλο για τη φύση των περιεχομένων τους.

4. Παραμονή-αγκυροβολία-πρόσδεση-φόρτωση και εκφόρτωση πλοίων που μεταφέρουν εκρηκτικά

4.1 Με εξαίρεση τις περιπτώσεις των παραγράφων 4.2 και 4.4 όπου γίνεται ειδική αντιμετώπιση, τα πλοία μπορούν να παραμένουν, να αγκυροβολούν, να προσδένουν σε προβλήτες και να φορτώνουν ή εκφορτώνουν εκρηκτικά

κά φορτία ή άλλα φορτία με τις προϋποθέσεις των παραγ. 4.1.1, 4.1.2, 4.1.3, 4.1.4. 4.1.1 Τα πλοία που μεταφέρουν εκρηκτικά ή πρόκειται να φορτώσουν ή εκφορτώσουν εκρηκτικά επιτρέπεται να προσδένουν σε προβλήτα του λιμένα, εφόσον συντρέχει μία από τις εξής προϋποθέσεις:

(α) Ο προβλήτας να έχει κατασκευασθεί ειδικά για εκρηκτικά και αυτό να προβλέπεται από ειδικό Κανονισμό λιμένα, ή,

(β) Ο προβλήτας να μην είναι ειδικός για τα εκρηκτικά αλλά η συνολική ποσότητα της καθαρής εκρηκτικής ύλης που ευρίσκεται κάθε φορά στον προβλήτα για φόρτωση ή εκφόρτωση μαζί με την ποσότητα που τυχόν περιέχεται στο πλοίο, αθροιστικά, είναι μικρότερη από αυτή που προκύπτει από την εφαρμογή του Προσαρτήματος «Δ'».

4.1.2 Όταν η συνολική ποσότητα καθαρής εκρηκτικής ύλης που πρόκειται να διακινηθεί είναι μεγαλύτερη απ' αυτή που προκύπτει από την εφαρμογή του Προσαρτήματος «Δ'» θα εφαρμόζονται οι παρακάτω εναλλακτικές λύσεις:

(α) Μερική φορτοεκφόρτωση στον προβλήτα και μερική εκτός λιμένα.

(β) Φορτοεκφόρτωση όλης της ποσότητας εκτός λιμένα.

Στις εκτός λιμένα φορτοεκφορτώσεις το πλοίο θα πρέπει να αγκυροβολήσει και να παραμείνει σε απόσταση τέτοια από τις χερσαίες εγκαταστάσεις και άλλα αγκυροβολημένα πλοία, η οποία προκύπτει από την εφαρμογή του Προσαρτήματος «Α», λαμβάνοντας υπόψη τη συνολική ποσότητα καθαρής εκρηκτικής ύλης που θα φορτωθεί τελικά στο πλοίο.

Οι φορτηγίδες που πραγματοποιούν τη φορτοεκφόρτωση κατά τις προσεγγίσεις τους στον προβλήτα επιτρέπεται να φορτώνουν ή να εκφορτώνουν κάθε φορά ποσότητες τέτοιες που προκύπτουν από την εφαρμογή του Προσαρτήματος «Δ'».

4.1.3 Για τα πλοία που μεταφέρουν εκρηκτικά (TRANSIT) προκειμένου να διαπιστωθεί εάν μπορούν να προσεγγίσουν σε προβλήτα εφαρμόζεται ανάλογα το Προσάρτημα «Δ'».

4.1.4 Όταν στο πλοίο ή στον προβλήτα ευρίσκονται διάφορες κατηγορίες εκρηκτικών που έχουν διαχωρισθεί σύμφωνα με τις σχετικές διατάξεις των κανονισμών μεταφοράς των ειδών αυτών με πλοία, ο υπολογισμός των αποστάσεων, αφού τα εκρηκτικά καταταχθούν κατά σειρά επικινδυνότητας από το πιο επικίνδυνο 1.1, 1.5 > 1.2 > 1.3, 1.6 > 1.4 πρέπει να γίνεται ως εξής:

(α) Εάν τα επικινδυνότερα εκρηκτικά δίνουν μεγαλύτερη απόσταση, θα ισχύει η απόσταση αυτή.

(β) Εάν τα επικινδυνότερα εκρηκτικά δίνουν μικρότερη απόσταση τότε θα προστίθενται οι ποσότητες και ο υπολογισμός της απόστασης θα γίνεται με βάση το συντελεστή της κατηγορίας που δίνει μεγαλύτερη απόσταση, (μεγαλύτερη απόσταση νοείται αυτή που προκύπτει με βάση την ποσότητα σε χιλιόγραμμα της συγκεκριμένης κατηγορίας).

4.1.5 Με την έναρξη εφαρμογής του Κανονισμού αυτού το Συμβούλιο Οργανισμού Λιμένα ή η Λιμενική Επιτροπή ή ο Ο.Τ.Α υποχρεωτικά πρέπει να καθορίσουν τους προσφορότερους (απόσταση, καταλληλότητα κλπ.) προβλήτες του λιμένα στους οποίους θα επιτρέπεται να προσδεθούν πλοία που μεταφέρουν εκρηκτικά και για τους οποίους εφαρμόζεται η παρ. 4.1.

4.2 Επιτρέπεται η παραμονή, αγκυροβολία, πρόσδεση

σε προβλήτες ή αποβάθρες σε περιοχές εντός λιμένα, των πλοίων που μεταφέρουν εκρηκτικά της κατηγορίας 1.4S και επικινδύνων ειδών που έχουν δευτερεύουσα σημαση εκρηκτικού ανεξάρτητα από την ποσότητα με την προϋπόθεση της άμεσης απομάκρυνσης των ειδών αυτών από το χερσαίο λιμένα και της ετοιμότητας όλων των πυροσβεστικών μέσων των πλοίων.

4.3 Η μέγιστη ποσότητα καθαρής εκρηκτικής ύλης που επιτρέπεται να φορτώνεται σε φορτηγίδες ή να εκφορτώνεται από φορτηγίδες, σε προβλήτες λιμένα είναι αυτή που προκύπτει κάθε φορά από την εφαρμογή του τύπου του Προσαρτήματος «Δ'» σε συνδυασμό με τη μέγιστη ποσότητα που εξασφαλίζει την ευστάθειά τους.

4.4 Ειδικά οι φορτοεκφορτώσεις εκρηκτικών των Ενόπλων Δυνάμεων επιτρέπεται να εξαιρούνται των περιορισμών των αποστάσεων της παραγράφου 4.1 και του Προσαρτήματος «Δ'» εφόσον προηγηθεί σχετική αίτηση της ενδιαφερομένης Υπηρεσίας στην αρμόδια Λιμενική Αρχή. Στην περίπτωση αυτή η Λιμενική Αρχή σε συνεργασία με τον υπεύθυνο εκπρόσωπο της ενδιαφερομένης Υπηρεσίας των Ενόπλων Δυνάμεων (εξουσιοδοτημένο αντιπρόσωπο) καθορίζει τον καταλληλότερο δυνατό χώρο και τυχόν επιπρόσθετες προϋποθέσεις ασφαλείας λαμβάνοντας υπόψη τις τοπικές συνθήκες, τις ανάγκες των Ενόπλων Δυνάμεων, το χρόνο φορτοεκφόρτωσης και γενικά τους όρους που κρίνονται αναγκαίοι για τον περιορισμό των κινδύνων στο ελάχιστο δυνατό. Ο υπεύθυνος εκπρόσωπος των Ενόπλων Δυνάμεων (εξουσιοδοτημένος αντιπρόσωπος) είναι αρμόδιος για την τήρηση των παραπάνω προϋποθέσεων.

5. Γενικά μέτρα ασφαλείας κατά την παραμονή-φόρτωση-εκφόρτωση και διακίνηση εκρηκτικών στους λιμένες.

5.1 Η αποθήκευση και παραμονή εκρηκτικών στις χερσαίες περιοχές λιμένων απαγορεύεται εξαιρουμένης της περίπτωσης ύπαρξης ειδικών αποθηκών που προβλέπονται από ειδικούς Κανονισμούς.

5.2 Σε όλη τη διάρκεια φόρτωσης, εκφόρτωσης, μεταφόρτωσης και διακίνησης επικινδύνων ειδών της κλάσης «1» σε περιοχές λιμένα, όρμους και παραπλήσιες θαλάσσιες περιοχές, με μέριμνα του φορτωτή ή του παραλήπτη ορίζεται κατά περίπτωση ένας εξουσιοδοτημένος αντιπρόσωπος που θα είναι ειδικός επιστήμονας (χημικός μηχανικός ή χημικός ή μηχανολόγος μηχανικός ή ναυπηγός μηχανικός) με εμπειρία τουλάχιστον ενός έτους σε θέματα εκρηκτικών που θα αποδεικνύεται εγγράφως ή πυροτεχνουργός ή ειδικός αξιωματικός προκειμένου για εκρηκτικά των Ενόπλων Δυνάμεων που θα έχει την τεχνική ευθύνη για τις παραπάνω εργασίες.

Όπου δεν προσφέρονται άτομα με τα παραπάνω προσόντα για μεταφορές εκρηκτικών μεταξύ Ελληνικών λιμένων, ορίζεται από το φορτωτή ή τον παραλήπτη ή την ενδιαφερομένη Υπηρεσία και με ευθύνη τους κατάλληλος εξουσιοδοτημένος αντιπρόσωπος που είναι ενημερωμένος για τις παραπάνω εργασίες, τους κινδύνους και τις ενέργειες που πρέπει να γίνουν σε περίπτωση ανάγκης.

Ο παραπάνω εξουσιοδοτημένος αντιπρόσωπος πρέπει να προσυπογράψει την αίτηση-δήλωση (άρθρο 19 του Κανονισμού) προς τη Λιμενική Αρχή πριν την έναρξη των εργασιών. Είναι υποχρέωση του εξουσιοδοτημένου αντιπροσώπου να δίνει συμβουλές στον πλοίαρχο του πλοίου σχετικά με το χειρισμό και τη στοιβασία των εκρηκτικών, να επιβλέπει τη φόρτωση, εκφόρτωση, μεταφόρτωση, α-

νάρτηση και διακίνηση αυτών, να εφιστά την προσοχή στους ασχολούμενους με τη φόρτωση, εκφόρτωση και μεταφορά αυτών και να δίνει οδηγίες για τη σωστή εφαρμογή των Κανονισμών που ισχύουν.

5.3 Με ευθύνη του πλοίαρχου, του εξουσιοδοτημένου αντιπροσώπου και των άλλων υπευθύνων φόρτωσης ή εκφόρτωσης στους χώρους που φορτώνονται, εκφορτώνονται ή διακινούνται εκρηκτικά απαγορεύεται το κάπνισμα και κάθε άλλη ενέργεια που μπορεί να προκαλέσει την έκρηξη ή αναφλεξή τους.

Στους χώρους αυτούς τοποθετούνται ευανάγνωστες πινακίδες «ΑΠΑΓΟΡΕΥΕΤΑΙ ΤΟ ΚΑΠΝΙΣΜΑ». Όσοι εργάζονται σε χώρους όπου απαγορεύεται το κάπνισμα δεν πρέπει να έχουν σπύρτα, αναπτήρες ή άλλα μέσα που παράγουν φλόγα ή σπινθήρα.

5.4 Απαγορεύεται η φόρτωση, εκφόρτωση και διακίνηση επικινδύνων ειδών της κλάσης «1», όταν υπάρχουν άσχημες καιρικές συνθήκες δηλαδή βροχή, κεραυνοί.

5.5 Με ευθύνη του εξουσιοδοτημένου αντιπροσώπου απαγορεύεται το προσωπικό που απασχολείται με τις εργασίες αυτές να φορά υποδήματα με μεταλλικά καρφιά.

5.6 Ένας υπεύθυνος αξιωματικός πρέπει να ορίζεται από τον πλοίαρχο του πλοίου και να είναι συνεχώς παρών καθ' όλη τη διάρκεια που τα καλύμματα στομίων των διαμερισμάτων που περιέχουν τέτοια φορτία είναι ανοικτά. Ατομα που δεν έχουν εξουσιοδότηση δεν πρέπει ποτέ να τους επιτρέπεται η είσοδος σε χώρους όπου στοιβάζονται επικίνδυνα είδη της κλάσης «1».

Οι αποθήκες πρέπει πάντα να είναι ασφαλισμένες ώστε να μην μπορεί κανείς να εισέλθει χωρίς εξουσιοδότηση όταν σταματάει η φόρτωση ή εκφόρτωση ή ολοκληρωθεί η φόρτωση. Όλα τα επικίνδυνα είδη της κλάσης «1» πρέπει να ελέγχονται προσεκτικά όταν φορτώνονται και όταν εκφορτώνονται από το πλοίο. Δέματα που περιέχουν επικίνδυνα είδη της κλάσης «1» δεν πρέπει να ανοίγονται πάνω στο πλοίο.

5.7 Τα εκρηκτικά δεν πρέπει να φορτώνονται, να εκφορτώνονται ή να μεταφορτώνονται κατά την πετρέλευση των πλοίων. Για την πετρέλευση των πλοίων που μεταφέρουν επικίνδυνα είδη της κλάσης «1» εφαρμόζονται οι σχετικές διατάξεις για την ασφαλή πετρέλευση των πλοίων.

5.8 Ειδική μέριμνα πρέπει να λαμβάνεται από τον πλοίαρχο του πλοίου όταν προκληθεί διαρροή φωσφόρου από πυρομαχικά ώστε να εξασφαλιστεί η πλήρης απομάκρυνση όλου του φωσφόρου. Όταν μεμονωμένοι χώροι έχουν χρησιμοποιηθεί για εκρηκτικά ομάδας συνύπαρξης K, πρέπει να γίνει αμέσως με την απομάκρυνση των εκρηκτικών εξαερισμός και καθάρισμα με ασβέστη όλων των εσωτερικών επιφανειών. Όταν έχουν μεταφερθεί εκρηκτικά που απαιτούν κατηγορία στοιβασίας IV, ο πλοίαρχος ή ο πράκτορας μεριμνούν ώστε να γίνει μια πολύ προσεκτική εξέταση του χώρου στοιβασίας μετά την εκφόρτωση.

Σε περίπτωση διαρροής ένας έμπειρος χημικός ή χημικός μηχανικός πρέπει να απολυμάνει όλα τα εσωτερικά εξαρτήματα και τις εσωτερικές επιφάνειες με σχολαστικότητα. Ιδιαίτερα, τέτοιοι χώροι δεν πρέπει να χρησιμοποιηθούν για στοιβασία τροφίμων, μέχρις ότου πιστοποιηθεί από έμπειρο χημικό ή χημικό μηχανικό ότι είναι καθαροί από μόλυνση και κατάλληλοι για τέτοια στοιβασία.

5.9 Η χρήση φωτιάς πάνω στο πλοίο ή στον προβλήτα κατά τη διάρκεια της φόρτωσης ή εκφόρτωσης επικινδύνων ειδών κλάσης «1» απαγορεύεται εξαιρουμένης της

περίπτωσης που θεωρείται απαραίτητη η λειτουργία των ηλεκτρομηχανών του πλοίου, οπότε πρέπει να ληφθεί μέριμνα για τη συνεχή επιτήρησή των από ένα υπεύθυνο αξιωματικό του πλοίου.

5.10 Οποιαδήποτε διαρρέοντα, θραυσμένα ή καθ' οιονδήποτε άλλο τρόπο ελαττωματικά δέματα, περιλαμβανομένων και των δεμάτων που έχουν προσβληθεί από υγρασία, που περιέχουν επικίνδυνα είδη της κλάσης «1» δεν πρέπει να γίνουν δεκτά στο πλοίο για μεταφορά, αλλά να αποσυρθούν προς επισκευή ή αντικατάσταση.

Δεν επιτρέπεται επισκευή κατεστραμμένων ή ελαττωματικών δεμάτων.

5.11 Πρέπει να λαμβάνεται μέριμνα κατά τη φόρτωση ή εκφόρτωση επικινδύνων ειδών κλάσης «1» ώστε να μην διαβραχούν τα δέματα διότι σε ορισμένες περιπτώσεις ο κίνδυνος μπορεί να αυξηθεί όταν διαβραχεί το περιεχόμενο. Στην περίπτωση που τα δέματα προσβληθούν από υγρασία όταν είναι επάνω στο πλοίο, πρέπει να ζητηθεί αμέσως η συμβουλή των αποστολέων, εν αναμονή της οποίας η διακίνηση των δεμάτων αυτών πρέπει να αποφεύγεται.

Τα δέματα πρέπει να είναι έτοιμα αποθηκευμένα ώστε να προστατεύονται και από τις άμεσες ηλιακές ακτίνες, που μπορεί επίσης να έχουν βλαβερή επίδραση.

5.12 Κατά τη φόρτωση και εκφόρτωση εκρηκτικών για τη λειτουργία ραντάρ ή ασυρμάτου πρέπει να τηρούνται οι απόστασεις που αναφέρονται στην παρ. 7.4 με μέριμνα και ευθύνη του εξουσιοδοτημένου αντιπροσώπου.

5.13 Μεταξύ του πλοίου ή φορτηγίδας και ξηράς πρέπει να τοποθετούνται κατάλληλα παραβλήματα που δεν προκαλούν σπινθήρες από την τριβή.

ΜΕΡΟΣ «Β΄»

Μεταφορά εκρηκτικών με πλοία και πλωτά ναυπηγήματα

6. Πρόληψη πυρκαϊάς και μέσα πυρασφάλειας
Η πιστή εφαρμογή των παρακάτω διατάξεων ανατίθεται στον πλοίαρχο των πλοίων που μεταφέρουν εκρηκτικά:

(α) Τα πλοία πρέπει να έχουν σε άμεση ετοιμότητα όλα τα προβλεπόμενα μέσα πυρασφάλειας όπως π.χ. λειτουργία αντλιών πυρκαϊάς, δίκτυο υπό πίεση και εύκαμπτοι σωλήνες συνδεδεμένοι με ακροσωλήνια στις λήψεις του καταστρώματος.

(β) Το πλήρωμα πρέπει:

(i) Να ευρίσκεται σε διαρκή ετοιμότητα.

(ii) Να έχει συγκεκριμένα καθήκοντα κάθε μέλος του.

(iii) Να έχει σωστή ενημέρωση με ιδιαίτερη έμφαση στα θέματα ασφαλείας για κάθε περίπτωση εκρηκτικού.

(γ) Τα πλοία πρέπει να είναι εφοδιασμένα με κατάλληλο σύστημα ανίχνευσης πυρκαϊάς ή καπνού που να είναι σύμφωνο με τις διατάξεις του Κανονισμού Πυροσβεστικών μέσων. Το σύστημα αυτό πρέπει να καλύπτει τόσο το διαμέρισμα ή κύτος μέσα στο οποίο έχει γίνει η στοιβασία των εκρηκτικών, όσο και τα παρακείμενα διαμερίσματα ή κύτη. Εντός των κυτών ή διαμερισμάτων δεν θα χρησιμοποιείται ατμός για την κατάσβεση πυρκαϊάς. Σε Φ/Γ πλοία άνω των 2.000 κοχ απαιτείται μόνιμο σύστημα κατάσβεσης πυρκαϊάς (πλήν ατμού) στους χώρους φορτίου.

(δ) Όταν η στοιβασία των εκρηκτικών υλών γίνεται στο ανοικτό κατάστρωμα, σε κατάλληλα κιβώτια, η εγκατάσταση του παραπάνω μόνιμου συστήματος ανίχνευσης πυρκαϊάς ή καπνού δεν απαιτείται, πρέπει, όμως, ο άμεσος

υποκείμενος αυτών κλειστός χώρος να είναι κενός ή να μη περιέχει φορτίο που ανήκει στα εύφλεκτα.

(ε) Η φρακτική του μηχανοστασίου που συνορεύει άμεσα με κύτος ή διαμέρισμα που περιέχει «εκρηκτικά» πρέπει να φέρει πυρίμαχη μόνωση της κλάσης A60 ή B15 ανάλογα αν είναι χαλύβδινη ή ξύλινη αντίστοιχα. Εναλλακτικά είναι δυνατή η φόρτωση εκρηκτικών σε κύτη που δεν διαθέτουν χαλύβδινη φρακτική και δεν φέρουν την παραπάνω μόνωση εφόσον η στοιβάση του φορτίου γίνεται σε θέση που απέχει 3 τουλάχιστον μέτρα από τη φρακτική του μηχανοστασίου.

7. Γενικές απαιτήσεις για τα πλοία που μεταφέρουν επικίνδυνα είδη της κλάσης «1».

Η εφαρμογή των παρακάτω παραγράφων 7.1 έως 7.8 γίνεται με ευθύνη του πλοιάρχου, του εξουσιοδοτημένου αντιπροσώπου και του υπευθύνου φόρτωσης ή εκφόρτωσης.

7.1 Προστασία από κεραυνό

Το πλοίο πρέπει να διαθέτει ένα αλεξικέραυνο γειωμένο στη θάλασσα εκτός αν διαθέτει μια αποτελεσματική ηλεκτρική σύνδεση μεταξύ κάθε ιστού και της θάλασσας, από το άκρο του και μέσω του κυρίως σώματος της κατασκευής του σκάφους.

Θεωρούνται ότι πληρούν αυτή την απαίτηση χαλύβδινοι ιστοί σε χαλύβδινα πλοία με όλη την κατασκευή τους συγκολλητή και συγκολλημένοι στο σκάφος.

7.2 Ηλεκτρικά εξαρτήματα

7.2.1 Οι ηλεκτρικές συσκευές δεν πρέπει να είναι τοποθετημένες ή να χρησιμοποιούνται σε διαμερίσματα που χρησιμοποιούνται για στοιβάση επικινδύνων ειδών της κλάσης «1», εκτός όπως προβλέπεται στις ακόλουθες παραγράφους 7.3, 7.5 και 7.6.

7.2.2 Ασφαλή κυκλώματα

Σε διαμερίσματα στα οποία πρόκειται να μεταφερθούν επικίνδυνα είδη της κλάσης «1» χρησιμοποιούνται ασφαλή ηλεκτρικά κυκλώματα όπως περιγράφονται παρακάτω.

7.2.3 Καλώδια διερχόμενα μέσω διαμερισμάτων

7.2.3.1 Τα ηλεκτρικά καλώδια δεν πρέπει να διέρχονται μέσω ενός διαμερίσματος που χρησιμοποιείται για στοιβάση επικινδύνων ειδών της κλάσης «1».

7.2.3.2 Με εξαίρεση τις προβλέψεις της παραγράφου 7.2.3.3.1, εγκατεστημένα ηλεκτρικά καλώδια πρέπει να μπορούν να αποσυνδέονται ηλεκτρικά από την πηγή ρεύματος σε σημείο έξω από τον χώρο στοιβάσεως (όπως με την αφαίρεση βιωματικών συνδέσμων σε κατάλληλα προστατευμένο κουτί) επί πλέον από τη διακοπή από τον κύριο ηλεκτρικό πίνακα.

7.2.3.3 Εναλλακτικά ένας διακόπτης που κλειδώνει μπορεί να χρησιμοποιηθεί γι' αυτή την αποσύνδεση εάν το κλειδί είναι μοναδικό στο πλοίο και φυλάσσεται από υπεύθυνο αξιωματικό.

Στον κεντρικό πίνακα πρέπει να υπάρχει προειδοποιητική πινακίδα για την αποφυγή ενεργοποίησης των κυκλωμάτων αυτών.

7.2.3.3.1 Όπου είναι αδύνατο για λόγους εργασίας ή ασφάλειας να αποσυνδέονται καλώδια που περνούν μέσω του διαμερίσματος, πρέπει να γίνεται μία από τις παρακάτω διευθετήσεις. Τα καλώδια πρέπει είτε:

(α) να εσωκλείονται σε ένα ενισχυμένο χαλύβδινο βιδωτό σωλήνα, ή

(β) να είναι του τύπου με μεταλλικό πλέγμα με μόνωση από ορυκτό υλικό, ή

(γ) να εσωκλείονται σε όλο το διαμέρισμα σε χαλύβδινα κοιλώματα (λούκια) ή κυρτώματα τα οποία μαζί με το σκελετό του πλοίου σχηματίζουν ένα πλήρες περίβλημα. Τα κοιλώματα ή κυρτώματα πρέπει να έχουν ελάχιστο πάχος 5 MM και να είναι μόνιμα εγκατεστημένα και γειωμένα στο σκελετό του πλοίου.

Οι σύνδεσμοι των κάτω οριζοντίων επιφανειών να υπερκαλύπτονται τουλάχιστον κατά 25 MM. Το περίβλημα πρέπει να τοποθετηθεί έτσι ώστε οι περιεχόμενοι αγωγοί να προστατεύονται από εξωτερικούς παράγοντες.

7.2.3.3.2 Πρέπει να υπάρχει πρόσθετη μηχανική προστασία όπου είναι αναγκαίο να ελαχιστοποιηθεί πιθανή ζημία στο καλώδιο ή στα περιβλήματα των καλωδίων, όταν χρησιμοποιούνται οι μέθοδοι (β) και (γ).

7.2.3.3.3 Οι συνδέσεις καλωδίων μέσα στο διαμέρισμα πρέπει να αποφεύγονται. Όπου παρ' όλα αυτά η χρήση τους δεν μπορεί να αποφευχθεί, οι συνδέσεις πρέπει να εσωκλείονται σε κατάλληλα μεταλλικά επενδεδυμένα κουτιά σύνδεσης.

7.2.3.3.4 Σε όλες τις περιπτώσεις η στοιβάση των εκρηκτικών πρέπει να γίνεται σε απόσταση τουλάχιστον μισού μέτρου από τα περιβλήματα καλωδίων και κουτιά σύνδεσης.

7.2.3.3.5 Πριν αρχίσει η στοιβάση των επικινδύνων ειδών της κλάσης «1», πρέπει να επιθεωρηθούν και δοκιμαστούν από τον εξουσιοδοτημένο αντιπρόσωπο όλα τα καλώδια και τα κουτιά σύνδεσης μέσα στο διαμέρισμα για να διαπιστωθεί ότι είναι ασφαλή και ότι η γείωση, η μόνωση μεταξύ του πυρήνα του καλωδίου και της γής και η συνέχεια του πυρήνα του καλωδίου και του καλύμματός του ή του οπλισμού του είναι ικανοποιητική. Εάν η αντίσταση της μόνωσης μεταξύ του πυρήνα του καλωδίου ή της γείωσης είναι μικρότερη από 1 ΜΕΓΑΩΜ (1ΜΩ), τα καλώδια θα πρέπει να αποσυνδέονται όπως περιγράφεται στην παράγραφο 7.2.3.3.

7.2.4 Καλώδια που καταλήγουν σε διαμέρισμα

Εκτός όπως επιτρέπεται στις παραγράφους 7.3 και 7.5 παρακάτω, όλα τα ηλεκτρικά κυκλώματα που καταλήγουν σε διαμερίσματα στα οποία πρόκειται να στοιβαχθούν επικίνδυνα είδη της κλάσης «1» πρέπει να αποσυνδεθούν ηλεκτρικά από την πηγή ρεύματος όπως περιγράφεται στην παράγραφο 7.2.3.2 παραπάνω.

7.3 Τεχνητός Φωτισμός

7.3.1 Όταν χρησιμοποιείται φορητός φωτισμός κατά τη φόρτωση ή εκφόρτωση εκρηκτικών, πρέπει να χρησιμοποιούνται λυχνίες πυράκτωσης. Φωτιστικά τόξου ή αδρανών αερίων δεν πρέπει να χρησιμοποιούνται.

7.3.2 Εάν είναι διαθέσιμος κατάλληλος μόνιμος φωτισμός, θα πρέπει να χρησιμοποιείται κατά προτίμηση αντί για φορητά σώματα. Ο μόνιμος φωτισμός πρέπει να προστατεύεται καλά από μηχανικές βλάβες και πρέπει να έχει ισχυρούς προφυλακτήρες.

Τα καλώδια πρέπει να ανταποκρίνονται στις απαιτήσεις της παραγράφου 7.2.3.3.1 και τα φωτιστικά σώματα πρέπει να είναι τουλάχιστον στεγανού τύπου.

7.3.3 Εάν χρησιμοποιούνται φορητά φωτιστικά, θα πρέπει να είναι τουλάχιστον στεγανού τύπου και να έχουν ισχυρούς προφυλακτήρες για το φωτιστικό σώμα και τις λάμπες. Τα εύκαμπτα καλώδια για φορητό φωτισμό πρέπει να έχουν τουλάχιστον ένα χαλύβδινο ή χάλκινο πλέγμα θωράκισης και συνολική κάλυψη από PVC, ανθεκτικό λάστιχο, ή παρόμοιο υλικό.

Κρεμαστά φορητά φωτιστικά δεν πρέπει να αναρτώνται

από το καλώδιο, αλλά πρέπει να είναι έτσι εγκαταστημένα, ώστε το ηλεκτρικό καλώδιο να μην δέχεται καμμία καταπόνηση.

Όλα τα φωτιστικά σώματα και τα καλώδια πρέπει να είναι έτσι εγκατεστημένα, και να έχει τοποθετηθεί πρόσθετη μηχανική προστασία, όπου χρειάζεται, ώστε να προστατεύονται από επαφή με τις μεταλλικές επιφάνειες του πλοίου ή φθορά από εργαλεία και μεταφορικά μέσα. Όλα τα φορητά φωτιστικά μέσα πρέπει να εξετάζονται από υπεύθυνο αξιωματικό του πλοίου πριν να αρχίσει σε κάποιο διαμέρισμα η φόρτωση ή εκφόρτωση εκρηκτικών.

Όλοι οι διακόπτες και οι ρευματολήπτες πρέπει να είναι εγκατεστημένοι έξω από το διαμέρισμα που θα φορτωθεί και τα φωτιστικά σώματα και τα καλώδια πρέπει να είναι απομονωμένα όταν δεν χρησιμοποιούνται.

7.4 Λειτουργία ασυρμάτων και ραντάρ

7.4.1 Ορισμένα εκρηκτικά περιέχουν ηλεκτρικά μέσα έναυσης που είναι εξαιρετικά ευαίσθητα σε ηλεκτρομαγνητική ακτινοβολία από εξωτερικές πηγές ενέργειας, όπως οι πομποί ασυρμάτου ή/ και ραντάρ.

Για την ασφάλεια κατά τη φόρτωση ή εκφόρτωση των εκρηκτικών ειδών, εκτός των περιπτώσεων της παραγράφου 7.4.2., όλες οι εγκαταστάσεις όπως οι πομποί ασυρμάτου και ραντάρ, πρέπει να αποενεργοποιηθούν, ανοίγοντας τους κεντρικούς διακόπτες που ελέγχουν τις εγκαταστάσεις αυτές και τοποθετώντας εκεί κατάλληλες πινακίδες, ώστε να εξασφαλίζεται ότι τα υλικά δεν θα ενεργοποιηθούν μέχρι να σταματήσει η φόρτωση ή εκφόρτωση.

Επιπλέον τα εκρηκτικά πρέπει να αποθηκεύονται σε ασφαλή απόσταση από την καμπίνα του ασυρμάτου του πλοίου, συσκευές πομπού ή δέκτη, κεραία ασυρμάτου ή αγωγού σύνδεσης, ραντάρ, λαμβάνοντας κατάλληλα υπόψη το είδος του πλοίου και το βαθμό ηλεκτρομαγνητικής προστασίας των ειδών.

7.4.2 Για την προστασία κατά τη φόρτωση ή εκφόρτωση όλων των εκρηκτικών δεν πρέπει να χρησιμοποιείται κανένας ασύρματος ή ραντάρ σε απόσταση μικρότερη των 50 μέτρων, εκτός από τα εξής:

(α) Πομποί επικοινωνίας πλοίων που λειτουργούν κάτω από 30 MHz, υπό τον όρο ότι η ισχύς εξόδου δεν θα υπερβαίνει το 1,5 KW και δεν υπάρχει τμήμα της κεραίας σε απόσταση μικρότερη των 5 μέτρων από τα εκρηκτικά.

(β) Πομποί ραδιοηλεκτρικών πλοίων VHF/UHF συμπεριλαμβανομένων των συσκευών των εγκατεστημένων σε γεραμούς, υπό τον όρο ότι παρουσιάζουν ισχύ εξόδου μέχρι και 25 W και η κεραία τους σε κάθε τμήμα της θα απέχει από τα εκρηκτικά πάνω από 2 μέτρα.

7.4.3 Οι κατασκευαστές και οι υπεύθυνοι για τη φόρτωση ή εκφόρτωση πρέπει να εξασφαλίζουν ότι οι συσκευές ηλεκτρικής πυροδότησης ή τα εκρηκτικά τους, που περιέχουν τέτοιες συσκευές, είναι έτσι κατασκευασμένα ή συσκευασμένα, ώστε να είναι ασφαλή.

7.5 Εξαερισμός

7.5.1 Εκτός από τις πιο κάτω περιπτώσεις όλοι οι αγωγοί εξαερισμού που οδηγούν σε διαμερίσματα ή αποθήκες όπου είναι στοιβαγμένα επικίνδυνα είδη της κλάσης «1», πρέπει να προστατεύονται στο έξω άκρο τους από μονό πλέγμα τουλάχιστον 100 οπών ανά CM^2 ή διπλό πλέγμα τουλάχιστον 50 οπών ανά CM^2 .

Το πλέγμα πρέπει να είναι μόνιμα στερεωμένο. Για δακρυγόνα ή τοξικά εκρηκτικά, πρέπει να ληφθούν ειδικά μέτρα εξαερισμού που να εξασφαλίζουν την έξοδο των α-

ερίων σε ασφαλές ύψος πάνω από το κατάστρωμα.

7.5.2 Όταν στο σύστημα εξαερισμού του διαμερίσματος περιλαμβάνονται ηλεκτροκίνητοι ανεμιστήρες, τα αντίστοιχα καλώδια πρέπει να αποσυνδέονται, όπως περιγράφεται στην παράγραφο 7.2.3.2., εκτός εάν οι κινητήρες είναι κατάλληλοι και αντιαεκρηκτικού τύπου.

Τα καλώδια των κινητήρων που είναι μέσα στα διαμερίσματα πρέπει να ανταποκρίνονται στην παράγραφο 7.2.3.3.

7.5.3 Σε κάθε περίπτωση, πριν από τη φόρτωση των εκρηκτικών, οι ανεμιστήρες πρέπει να ελέγχονται από τον πλοίαρχο και τον μηχανικό του πλοίου για να βεβαιωθεί ότι δεν έχουν βλάβη ή γενικά δεν είναι ανασφαλείς και ότι δεν υπάρχει δυνατότητα πρόκλησης σπινθήρων λόγω τριβής ή πρόσκρουσης του ανεμιστήρα πάνω στο προστατευτικό πλέγμα ή στο περιβλήμα. Εάν οι ανεμιστήρες πρέπει να είναι σε λειτουργία όταν τα είδη ευρίσκονται στο διαμέρισμα, θα πρέπει να δίδεται ιδιαίτερη προσοχή ώστε να εξασφαλίζεται ότι οι τριβείς (ρουλεμάν) είναι σε καλή κατάσταση. Λόγω της εξειδικευμένης φύσης της εργασίας, οι κινητήρες λειτουργίας αντισπινθηρικού τύπου δεν πρέπει να αποσυναρμολογούνται εάν δεν υπάρχει διαθέσιμο ειδικευμένο προσωπικό που κάνει αυτή τη δουλειά ή την επίβλεψη.

7.5.4 Όταν το διαμέρισμα έχει χρησιμοποιηθεί για τη στοιβάση ειδών για τα οποία απαιτείται κατηγορία στοιβάσης II, Τύπος A., οι ανεμιστήρες πρέπει να ελεγχθούν προτού ξαναχρησιμοποιηθούν -έστω και αν δεν έχουν χρησιμοποιηθεί κατά την παρουσία των ευαίσθητων ειδών- ώστε να εξασφαλιστεί ότι δεν έχουν σκόνη, τόσο εξωτερικά, όσο και εσωτερικά.

7.6 Καπνοδόχος

Η καπνοδόχος ή η εξάτμιση των Φ/Γ-Π/Κ πλοίων που μεταφέρουν επικίνδυνα είδη της κλάσης «1» πρέπει να είναι εφοδιασμένη με κατάλληλο μόνιμο πλέγμα (σίτα) (MESH) για να εμποδίζεται η εκπομπή σπινθήρων από αυτή.

7.7 Αναπνευστικές συσκευές

Όταν μεταφέρονται εκρηκτικά κατηγορίας στοιβάσης IV κάθε μέλος του πληρώματος που πρόκειται να έλθει σε επαφή με αυτά πρέπει να είναι εφοδιασμένο με κατάλληλη αναπνευστική συσκευή.

7.8 Προστατευτικός ρουχισμός

Όταν μεταφέρεται καπνογόνος γόμωση (FM) ή δακρυγόνος γόμωση (CSAM), το πλήρωμα που πρόκειται να έλθει σε επαφή με αυτή πρέπει να είναι εφοδιασμένο με κατάλληλο προστατευτικό ρουχισμό.

8. Ασφαλής ανάρτηση πυρομαχικών

8.1 Γενικά

Τα επικίνδυνα είδη της κλάσης «1» πρέπει να αναρτώνται για φόρτωση ή εκφόρτωση ή μεταφόρτωση σε/από τα πλοία ή τις φορηγίδες σύμφωνα με τις οδηγίες του εξουσιοδοτημένου αντιπροσώπου και του πλοίαρχου. Ειδικότερα για τα πυρομαχικά πρέπει να εφαρμόζονται οι παρακάτω προϋποθέσεις:

8.2 Ανάρτηση

Το φορτίο των πυρομαχικών κατά την ανάρτησή του απαγορεύεται να παραλαμβάνεται μόνο από δίκτυα. Απαγορεύεται επίσης η κύλιση των δοχείων που περιέχουν πυρομαχικά.

8.3 Πυρομαχικά σε παλέτες

8.3.1 Επιτρέπεται να χρησιμοποιούνται μόνο παλέτες που κρίνονται κατάλληλες από τον εξουσιοδοτημένο αντιπρόσωπο.

8.3.2 Τα παλετταρισμένα πυρομαχικά βάρους πάνω από ένα (1) τόνο πρέπει να ανυψώνονται με κατάλληλη διάταξη (σαμπάνι) συρματοσχοίων. Τα συρματοσχοίνα πρέπει να διέρχονται εσωτερικά του γωνιακού τάκου της παλέττας, εξωτερικά του κεντρικού τάκου και εσωτερικά του γωνιακού τάκου από την άλλη πλευρά της παλέττας, και να τηρούνται κατά το δυνατόν πλησιέστερα στα γωνιακά στηρίγματά της. Οι κρίκοι των συρματοσχοίων πρέπει να αγκιστρώνονται στον κύριο γάντζο του γερανού.

8.3.3 Ειδικότερα για πυρομαχικά βάρους μέχρι ενός τόνου επιτρέπεται και η χρήση σχοινιών κατάλληλης αντοχής αντί των συρματοσχοίων.

8.3.4 Όλα τα πυρομαχικά σε παλέττες μπορούν να ανυψωθούν για τη φόρτωση ή εκφόρτωση τους με τη χρήση περονοφόρων ανυψωτικών μέσων μόνο όταν το πλοίο είναι προσδεδεμένο σε προβλήτα.

8.4 Πυρομαχικά σε κιβώτια

Τα πυρομαχικά που είναι συσκευασμένα σε κιβώτια, εκτός των ειδικών περιπτώσεων που αναφέρονται στις παραγράφους 8.7, 8.8 και 8.9, πρέπει να ανυψώνονται μέσα σε κατάλληλα ανοικτά κιβώτια πυρομαχικών κατασκευής ισοδύναμης με την περιγραφόμενη στην εικόνα 1, τα οποία κρίνονται κατάλληλα από τον εξουσιοδοτημένο αντιπρόσωπο ή σε σανιδόσκαλες και φέρουν κατάλληλα εξαρτήματα παρεμπόδισης διασκορπισμού.

ΕΙΚΟΝΑ 1 ΑΝΟΙΚΤΟ ΚΙΒΩΤΙΟ ΠΥΡΟΜΑΧΙΚΩΝ
(ΒΛΕΠΕ ΠΑΡΑΓΡΑΦΟ 8.4)

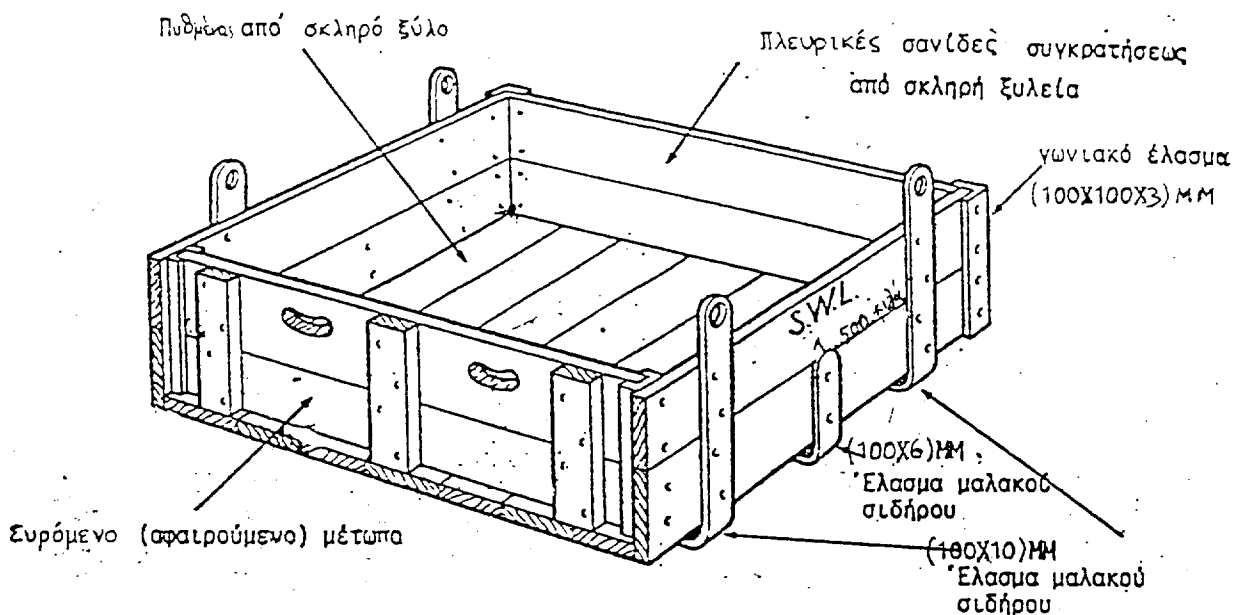

Ειδικό ανοικτό βαθύ κιβώτιο με σιδερένιες ενισχύσεις για ανύψωση 1500 κιλών πυρομαχικών. Οι εσωτερικές του διαστάσεις είναι 1200x1200x300 MM. Το ένα πλευρικό σανίδωμά του είναι φορητό και συρόμενο πάνω σε αυλακωτές σανίδες. Το κιβώτιο ανυψώνεται με σαμπάνια 4 κλάδων που συνδέονται με ελάσματα μαλακού σιδήρου. Η αφαιρέσιμη πλευρά του που χρησιμεύει στη φόρτωση και εκφόρτωση, πρέπει να είναι στη θέση της όταν το σαμπάνι φορτώνει και όταν το κιβώτιο δεν χρησιμοποιείται.

Σημειώσεις: 1. Ο πυθμένας του κιβωτίου δεν πρέπει να ξεπερνά το 1.5 τετραγωνικό μέτρο.

2. Το ύψος των πλευρικών σανίδων δεν πρέπει να είναι κατώτερο των 300MM.

8.5 «Χύδην» βλήματα

Τα «χύδην» βλήματα διαμετρήματος έως και 175 MM, πρέπει να ανυψώνονται σε κατάλληλα ανοικτά κιβώτια πυρομαχικών στη χερσαία περιοχή του λιμένα. Εκτός λιμένα μπορούν να ανυψώνονται σε σανιδόσκαλες προσαρμοσμένες με αποτελεσματικά εξαρτήματα παρεμπόδισης διασκορπισμού, ως εναλλακτικός τρόπος φόρτωσης των ανοικτών κιβωτίων πυρομαχικών. «Χύδην» βλήματα διαμετρήματος πάνω από 175 MM πρέπει να ανυψώνονται μέσα σε θηλειές ιμάντων με τη μύτη ελαφρώς προς τα κά-

τω, λαμβάνοντας πρόνοια στα βλήματα που έχουν κάλυμμα να τηρείται απόσταση από αυτό και να μη χαλαρώνει το κάλυμμα.

8.6 «Χύδην» βόμβες αεροπορίας

Οι «χύδην» βόμβες αεροπορίας έως και 1000 λιμπρών, πρέπει να ανυψώνονται είτε με κατάλληλους αναρτήρες βομβών γαντζωμένους στη λαβή στο πλευρό της βόμβας, ή εναλλακτικά σε ανοικτά κιβώτια πυρομαχικών ή σε σανιδόσκαλες που κρίνονται κατάλληλες από τον εξουσιοδοτημένο αντιπρόσωπο.

ΕΙΚΟΝΑ 2 - ΣΑΝΙΔΑΝΙΑ ΒΟΜΒΩΝ ΚΑΙ ΓΑΝΤΖΟΣ ΓΙΑ ΒΟΜΒΕΣ 250, 500 ΚΑΙ 1000 ΛΙΜΠΡΩΝ (Βλ. υποπαράγραφο. Β. 6.)

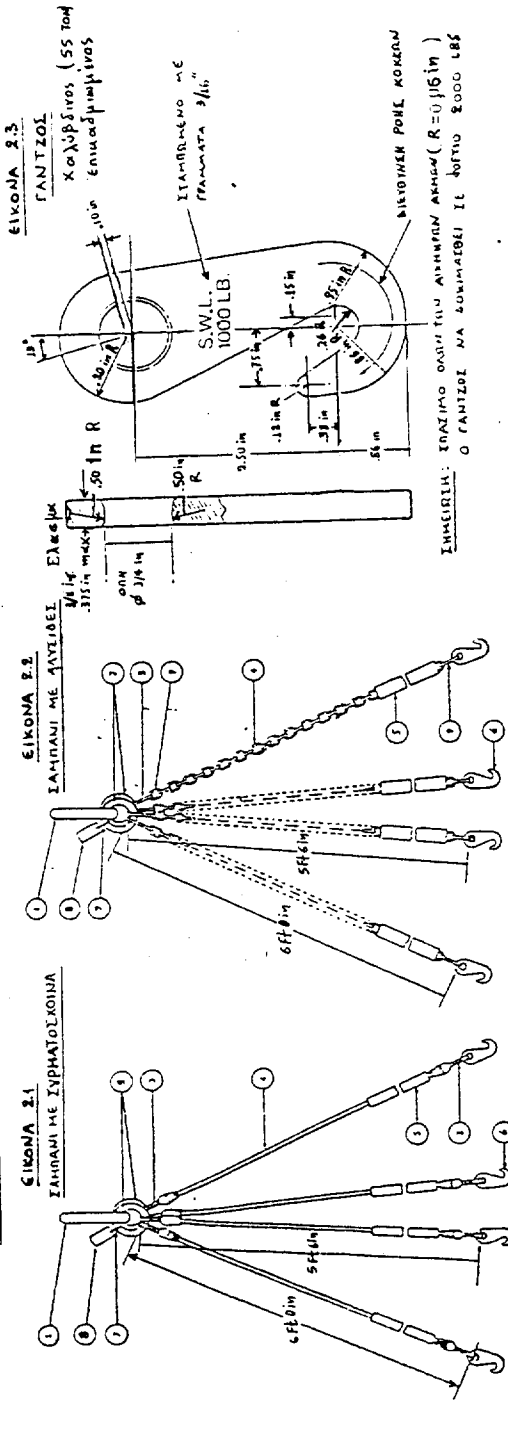

ΕΙΚΟΝΑ 2.1 ΣΑΝΙΔΑΝΙΑ ΜΕ ΣΥΡΜΑΤΟΣΙΟΝΑ
ΕΙΚΟΝΑ 2.2 ΣΑΝΙΔΑΝΙΑ ΜΕ ΑΥΤΙΔΕΣ
ΕΙΚΟΝΑ 2.3 ΓΑΝΤΖΟΣ
ΕΙΚΟΝΑ 2.4 ΠΙΝΑΚΙΔΑ

- ΣΑΝΙΔΙΑ ΜΕ ΑΥΤΙΔΕΣ - Λειτουργείες
1. ΚΥΡΙΟΣ ΔΑΚΤΥΛΙΟΣ - Όπως στο σαμπάνι με συρματόσχοινα.
 2. 2 ΕΝΔΙΑΜΕΣΟΙ ΔΑΚΤΥΛΙΟΙ - Όπως στο σαμπάνι με συρματόσχοινα.
 3. 4 ΟΥΔΕΙΔΕΣ ΚΡΙΚΟΙ. 7/16" ΜΑΚΡΟΥ ΧΑΛΥΒΟΣ
 4. ΑΥΤΙΔΑ (ΜΗΚΗ ΟΠΩΣ ΑΠΑΙΤΟΥΝΤΑΙ). Νο 2 swg (0.276")
 5. ΥΑΤΟΣΤΙΓΓΑΝΗ ΔΕΡΜΑΤΙΝΗ ΘΗΚΗ (Όπως στα συρματόσχοινα).
 6. ΓΑΝΤΖΟΣ
 7. ΣΥΡΜΑ (Όπως στα σαμπάνια με συρματόσχοινα)
 8. ΠΙΝΑΚΙΔΑ (Όπως στο σαμπάνι με συρματόσχοινα).
 9. 8 ΕΝΔΙΑΜΕΣΟΙ ΚΡΙΚΟΙ Νο 2 swg (0.276" διαμ.) ΜΑΚΡΟΥ ΧΑΛΥΒΟΣ
- Σημείωση: Τα σαμπάνια κατά την κατασκευή κάθε αέλαος να φορτίζονται με 2000 lbs (907,185 kg) και να φορτίζονται με 8000 lbs (3628,7 kg) σύμφωνα με τις προδιαγραφές. Τα κατακόρυφα φορτία ασφαλείας λειτουργίας κάθε αέλαος είναι 1000 lbs.



ΕΙΚΟΝΑ 2.4 ΠΙΝΑΚΙΔΑ

- ΤΟ ΟΝΟΜΑ ΤΟΥ ΚΑΤΑΚΕΥΑΣΤΗ
ΤΟ ΟΝΟΜΑ ΤΟΥ ΚΑΤΑΚΕΥΑΣΤΗ
ΤΟ ΟΝΟΜΑ ΤΟΥ ΚΑΤΑΚΕΥΑΣΤΗ

8.7 Υποβρύχιες νάρκες και νάρκες ξηράς χωρίς κιβώτια
Οι υποβρύχιες νάρκες, εκτός από τις νάρκες ξηράς χωρίς κιβώτια, πρέπει να ανυψώνονται με τα άγγιστρα ανύψωσης που διατίθενται από τον κατασκευαστή. Οι νάρκες ξηράς χωρίς κιβώτια πρέπει να ανυψώνονται με κατάλληλες θηλειές. Ειδική μέριμνα πρέπει να λαμβάνεται για να εμποδίζεται η καταστροφή του περιβλήματος.

8.8 Κιβώτια ναρκών και βόμβες βυθού

Τα κιβώτια ναρκών και οι βόμβες βυθού εκτός των MARK 11 πρέπει να ανυψώνονται από τους κοχλιωτούς δακτυλίους που φέρουν, από τις ανυψωτικές εξοχές ή από τα άγγιστρα ανύψωσης του σκελετοκιβωτίου που τα συγκρατεί. Οι βόμβες βυθού MARK 11 πρέπει να ανυψώνονται σε ανοιχτά κιβώτια πυρομαχικών ή σανιδόσκαλες που κρίνονται κατάλληλες από τον εξουσιοδοτημένο αντιπρόσωπο.

8.9 Φύσιγγες ναυτικού

Τα δέματα που περιέχουν φύσιγγες ναυτικού πρέπει να ανυψώνονται σύμφωνα με τις υποδείξεις του κατασκευαστή και με μέσα που κρίνονται κατάλληλα από τον εξουσιοδοτημένο αντιπρόσωπο.

9. Στοιβασία

Γενικά

Τα επικίνδυνα είδη της κλάσης 1 στοιβάζονται στα πλοία σύμφωνα με τις ειδικές διατάξεις των Προσαρτημάτων Α και Β επιπλέον των γενικών διατάξεων του Κανονισμού αυτού με μέριμνα του πλοιάρχου και του εξουσιοδοτημένου αντιπροσώπου.

10. Διαχωρισμός

Οι παρακάτω διατάξεις εφαρμόζονται με ευθύνη του πλοιάρχου του πλοίου:

10.1 Διαχωρισμός εκρηκτικών από άλλα επικίνδυνα είδη

10.1.1 Για το διαχωρισμό των εκρηκτικών από άλλα επικίνδυνα είδη εφαρμόζονται οι διατάξεις των άρθρων 27 και 28 του Κανονισμού αυτού.

10.1.2 Το νιτρικό αμμώνιο και το νιτρικό νάτριο μπορούν να στοιβαχθούν στην ίδια αποθήκη μαζί με ανατινασσόμενα εκρηκτικά εκτός αυτών που περιέχουν χλωρικά άλατα, δηλ. μερικά ανατινασσόμενα εκρηκτικά Τύπου C, αρκεί το σύνολο να θεωρείται ως ανατινασσόμενα εκρηκτικά.

10.1.3 Ορισμένες από τις χημικές ουσίες που αναφέρονται στην παράγραφο 10.5 του Παραρτήματος αυτού, όπως το καρβονύλιο του νικελίου (NICKEL CARBONYL), που είναι πολύ εύφλεκτες, δεν πρέπει να μεταφέρονται με πλοία που μεταφέρουν επικίνδυνα είδη της κλάσης 1.

10.2. Διαχωρισμός από μη επικίνδυνα είδη

10.2.1 Γενικά δεν είναι απαραίτητο να διαχωρίζονται επικίνδυνα είδη της κλάσης 1 από άλλα φορτία μη επικίνδυνα.

Κατ'εξαιρεση, τα φορτία κατηγορίας στοιβασίας II (Αποθήκη), πρέπει να διαχωρίζονται από μη επικίνδυνα φορτία, διαφορετικού είδους απ'αυτά που αναφέρονται στις παρακάτω παραγράφους, με ένα κλειστό σανιδωτό χώρο.

10.2.2 Όλα τα επικίνδυνα είδη της κλάσης 1, εκτός της κατηγορίας 1.4S, πρέπει να διαχωρίζονται από τα παρακάτω μη επικίνδυνα φορτία:

Αμμωνιούχα άλατα

Γουανιδίνη (GUANO)

Σβησμένη άσβεστος

Υπερβορικά άλατα

Υπερανθρακικά άλατα

Υπερθειικά άλατα

Θειούχα

10.2.3 Τα ταχυδρομικά δέματα, αποσκευές και προσωπικά είδη δεν πρέπει να στοιβάζονται στο ίδιο διαμέρισμα, ή σε διαμερίσματα άμεσα από πάνω ή από κάτω, με επικίνδυνα είδη της κλάσης 1 εκτός απ'αυτά της ομάδας συνύπαρξης S.

10.2.4 Όταν επικίνδυνα είδη της κλάσης 1 στοιβάζονται ακουμπώντας σε μια ενδιάμεση φρακτική, δέματα ταχυδρομείου κ.λ.π στην άλλη πλευρά της φρακτικής πρέπει να στοιβάζονται μακριά απ'αυτήν, και ο ενδιάμεσος χώρος να γεμίζεται κατά προτίμηση με άλλο μη επικίνδυνο φορτίο.

10.2.5 Για να αποφεύγεται μόλυνση φορτίων τροφίμων, τα επικίνδυνα είδη της κλάσης 1 που μπορεί να δημιουργήσουν τοξικές αναθυμιάσεις ή σκόνη πρέπει να στοιβάζονται σε διαφορετικό κύτος.

10.2.6 Εκρηκτικά των ομάδων συνύπαρξης G,H,J,K, και L πρέπει να στοιβάζονται σε διαφορετικό κύτος από φορτία τροφίμων.

10.3 Διαχωρισμός από άνθρακα

Εκρηκτικά δεν πρέπει να μεταφέρονται σε ένα διαμέρισμα που περιέχει άνθρακα, ούτε σε διαμέρισμα που βρίσκεται κάτω από άλλο διαμέρισμα που περιέχει άνθρακα ακόμα και στην περίπτωση που μεσολαβεί ενδιάμεσο διαμέρισμα που δεν περιέχει άνθρακα.

10.4. Διαχωρισμός επικινδύνων ειδών της κλάσης 1 μεταξύ τους

10.4.1 Τα διάφορα είδη εκρηκτικών πρέπει να στοιβάζονται σε ξεχωριστά κύτη ή διαμερίσματα του πλοίου. Επειδή όμως αυτός ο τρόπος στοιβασίας δεν είναι πάντοτε δυνατός, ένα είδος εκρηκτικών επιτρέπεται να τοποθετείται στον ίδιο χώρο με ένα άλλο είδος εκρηκτικών, εφόσον δεν δημιουργούνται κίνδυνοι αλληλοεπίδρασης. Επιτρέπεται η τοποθέτησή τους στον ίδιο χώρο, εφόσον υπάρχει δυνατότητα συνύπαρξής τους. Τα εκρηκτικά από άποψη συνύπαρξης υποδιαιρούνται σε δώδεκα ομάδες (A,B,C,D,E,F,G,H,J,K,L,S). Οι πλοίαρχοι οι φορτωτές και οι εξουσιοδοτημένοι αντιπρόσωποι πρέπει να γνωρίζουν σε ποια ομάδα συνύπαρξης και υποδιαίρεση ανήκει το κάθε φορτίο που πρόκειται να φορτωθεί.

ΥΠΟΔΙΑΙΡΕΣΗ ΕΚΡΗΚΤΙΚΩΝ

ΥΠΟ- ΚΛΑΣΗ	ΟΜΑΔΕΣ ΣΥΝΥΠΑΡΞΗΣ												
	A	B	C	D	E	F	G	H	J	K	L	S	
1.1	1.1A	1.1B	1.1C	1.1D	1.1E	1.1F	1.1G					1.1L	
1.2		1.2B	1.2C	1.2D	1.2E	1.2F	1.2G	1.2H				1.2K	
1.3			1.3C			1.3F	1.3G	1.3H	1.3J	1.3K	1.3L		
1.4		1.4B	1.4C	1.4D		1.4F	1.4G					1.4S	
1.5				1.5D									

10.4.2 Οι παρακάτω διατάξεις πρέπει να εφαρμόζονται για το διαχωρισμό των επικινδύνων ειδών της κλάσης 1 μεταξύ τους. Τα φορτία κλάσης 1 της ομάδας συνύπαρξης Α έως Κ μπορούν να στοιβάζονται με τις παρακάτω απαιτήσεις:

(α) Δέματα φέροντα το ίδιο γράμμα ομάδας συνύπαρξης εκτός του L και τον ίδιο αριθμό υποκλάσης μπορούν να στοιβάζονται μαζί στο ίδιο διαμέρισμα.

(β) Εμπορεύματα της ίδιας ομάδας συνύπαρξης αλλά διαφορετικής υποκλάσης μπορούν να στοιβάζονται μαζί υπό τον όρο ότι το σύνολο αυτό θα έχει την ίδια μεταχείριση σαν να ανήκει στην υποκλάση που έχει τον μικρότερο αριθμό.

Εν τούτοις όταν τα εμπορεύματα της υποκλάσης 1.5 ομάδας συνύπαρξης D στοιβάζονται μαζί με εμπορεύματα της υποκλάσης 1.2 της ομάδας συνύπαρξης D, το σύνολο των εμπορευμάτων πρέπει να έχουν την ίδια μεταχείριση σαν εμπορεύματα της υποκλάσης 1.1 για μεταφορικούς σκοπούς.

(γ) Δέματα φέροντα γράμματα διαφορετικών ομάδων συνύπαρξης εκτός του S δεν πρέπει να στοιβάζονται στο ίδιο διαμέρισμα (ασχέτως αριθμού υποκλάσης).

Εμπορεύματα της ομάδας συνύπαρξης S μπορούν να στοιβάζονται με εμπορεύματα όλων των ομάδων συνύπαρξης εκτός της A και L.

Εμπορεύματα της ομάδας συνύπαρξης L δεν πρέπει να στοιβάζονται με εμπορεύματα άλλων ομάδων συνύπαρξης.

Επίσης τα φορτία της ομάδας L πρέπει αποκλειστικά να στοιβάζονται με την ίδια υποκλάση της ομάδας L.

(δ) Για το διαχωρισμό των εκρηκτικών σε Ο/Γ πλοία βλέπε άρθρο 28 (επεξηγήσεις ενδείξεων πίνακα διαχωρισμού).

10.5 Κατάλογος επικινδύνων ουσιών που απαγορεύεται να μεταφέρονται σε πλοία που έχουν εκρηκτικά φορτία Είναι οι ύλες για τις οποίες γίνεται αναφορά στην παράγραφο 10.1.3.

ΕΠΙΚΙΝΔΥΝΗ ΧΗΜΙΚΗ ΟΥΣΙΑ	ΑΡ. (ΟΗΕ)	ΚΛΑΣΗ
Διθειούχος άνθρακας	1131	3.1
Διαιθυλικός αιθέρας	1155	3.1
Νιτρώδης αιθυλεστέρας	1194	3.1
Καρβονύλιο του νικελίου	1259	3.1
Προπυλενοξειδίο	1280	3.1
Αλουμινο-χλωριώμενα αλκύλια	2003	4.2
Αλουμινοαλκύλια	2003	4.2
Αλουμινοτριβουτύλιο	2003	4.2
Αλουμινοτριαιθύλιο	-	4.2
Αλουμινοτριμεθύλιο	-	4.2
Διαιθυλοχλωριούχο αλουμίνιο	-	4.2
Μαγνησιοδιαιθύλιο	-	4.2
Ψευδαργυροδιαιθύλιο	1366	4.2
Μαγνησιοδιμεθύλιο	-	4.2
Ψευδαργυροδιμεθύλιο	1370	4.2
Αιθύλοδιχλωροαλουμίνιο	-	4.2
Αιθύλο-σεσκιχλωροαλουμίνιο	-	4.2
Καύσιμα, αυτοαναφλεγόμενα	-	4.2
Διαμίδιο του Μαγνησίου	2004	4.2
Διφαινυλομαγνήσιο	2005	4.2
Μεθύλο-σεσκιβρωμοαλουμίνιο	-	4.2
Μεθυλο-σεσκιχλωροαλουμίνιο	-	4.2
Μεθυλοβρωμιούχο Μαγνήσιο (διαλ. σε αιθυλαιθέρα)	1928	4.2
Πενταβοράνιο	1380	4.2
Στουπιά λαδωμένα	1856	4.2
Τριτοταγές Αλουμινοβουτύλιο	-	4.2

11. Χρήση φορτηγίδων

Με ευθύνη του αρμοδίου κυβερνήτη των φορτηγίδων ή του ρυμουλκού και του εξουσιοδοτημένου αντιπροσώπου πρέπει να τηρούνται οι εξής προϋποθέσεις επιπλέον των διατάξεων του άρθρου 35 του Κανονισμού αυτού:

(α) Οι φορτηγίδες πρέπει να είναι κλειστές ή να διαθέτουν κατάλληλα αδιάβροχα σκεπάσματα εκτός από την ώρα φόρτωσης ή εκφόρτωσης.

(β) Οι φορτωμένες με εκρηκτικά φορτηγίδες που προ-

σορμίζουν ή αγκυροβολούν σε περιοχές λιμένα πρέπει να τηρούν τις διατάξεις του Προσαρτήματος Δ' του Παραρτήματος αυτού.

(γ) Εάν η φορτηγίδα πρόκειται να συμπληρωθεί με εκρηκτικά που απαιτούν ίδιο τύπο αποθήκης, δεν απαιτείται αποθήκη. Τα πλευρά και οι φράκτες της θα πρέπει να ενισχυθούν με σανίδες εάν τα εκρηκτικά είναι ταξινομημένα ως κατηγορία στοιβασίας II, (τύπος Α Αποθήκη).

(δ) Εάν μέρος μόνο της φορτηγίδας πρόκειται να χρησιμοποιηθεί για εκρηκτικά που απαιτούν κατηγορία στοιβασίας II (Τύπος Α Αποθήκη), τότε τα πλευρά και τα χωρίσματα σε αυτό το μέρος πρέπει να ενισχυθούν όπως απαιτείται για τέτοια στοιβασία αποθήκης. Εκρηκτικά που κανονικά απαιτούν στοιβασία αποθήκης πρέπει να φορτώνονται τελευταία και να ξεφορτώνονται πρώτα, για να αποφεύγεται η πιθανότητα να πέσουν πάνω τους άλλα εκρηκτικά. Εάν αυτό δεν μπορεί να γίνει στην πράξη τότε θα πρέπει να προβλεφθούν αποθήκες γι' αυτά τα εκρηκτικά.

(ε) Εάν η φορτηγίδα πρόκειται να μεταφέρει άλλα εκρηκτικά επιπρόσθετα με εκείνα για τα οποία απαιτείται κατηγορία στοιβασίας IV, τότε τα τελευταία θα πρέπει να στοιβαχθούν στο κατάστρωμα (περιλαμβανομένου και του καλύμματος του κύτους) ή εάν αυτό δεν είναι πρακτικό τότε θα πρέπει να στοιβαχθούν σε χαλύβδινες φορητές αποθήκες και δεν θα πρέπει να υπερστοιβάζονται.

(στ) Εάν εκρηκτικά ταξινομημένα για κατηγορία στοιβασίας II (τύπος C Αποθήκη) δεν φορτωθούν τελευταία και εκφορτωθούν πρώτα, σύμφωνα με την προϋπόθεση (δ), θα πρέπει να στοιβαχθούν σε μια φορητή χαλύβδινη αποθήκη, αλλά η κανονική απαίτηση να απέχει η αποθήκη περισσότερο από 2,5 μέτρα από τα πλευρά του πλοίου δεν απαιτείται να τηρείται όταν δεν είναι πρακτικά δυνατό.

(ζ) Εκρηκτικά της ομάδας συνύπαρξης G μπορούν να φορτώνονται σε μια φορτηγίδα μαζί με άλλα εκρηκτικά.

12. Μεταφορά εκρηκτικών με Φ/Γ-Π/Κ πλοία

12.1 Για τη φόρτωση, εκφόρτωση, διακίνηση και μεταφορά εκρηκτικών με Φ/Γ-Π/Κ πλοία πρέπει να εφαρμόζονται μόνο οι διατάξεις του Παραρτήματος αυτού που προβλέπονται ρητά ότι ισχύουν στη περίπτωση αυτή ως και οι άλλες διατάξεις της παραγράφου.

12.2. Ουπόλοιπες διατάξεις του Παραρτήματος αυτού δεν έχουν εφαρμογή στη περίπτωση αυτή.

12.2. Ειδικές διατάξεις για τα Φ/Γ-Π/Κ πλοία:

(α) Εφαρμόζονται οι διατάξεις των παραγράφων 4, 5, 7.1, 7.4, 7.6, 7.7, 7.8 του Παραρτήματος αυτού.

(β) Τα εκρηκτικά θα μεταφέρονται σε κατάλληλα υδατοστεγή κιβώτια με ευθύνη του φορτωτή.

(γ) Τα παραπάνω κιβώτια πρέπει να τοποθετούνται μόνο στο ανοικτό κατάστρωμα του Φ/Γ-Π/Κ πλοίου, μακριά από ηλεκτρικά κυκλώματα, και πρέπει να δένονται και να στερεώνονται καλά με ευθύνη του πλοιάρχου.

(δ) Η ποσότητα των εκρηκτικών θα είναι μέσα στα όρια εξασφάλισης επαρκούς ευστάθειας και αυτών που προκύπτουν από την εφαρμογή του Προσαρτήματος Δ του Παραρτήματος αυτού.

(ε) Απαγορεύεται η μεταφορά τοξικών πυρομαχικών αριθμού ΟΗΕ (UN No) 0020 και 0021.

(στ) Η μεταφορά πρέπει να γίνεται με καλές καιρικές συνθήκες και πάντως με ένταση ανέμου όχι μεγαλύτερη των 4 βαθμών της κλίμακας BEAUFORT. Ο περιορισμός των 4 βαθμών της κλίμακας BEAUFORT δεν ισχύει για με-

ταφορές μέσα σε κόλπο.

(ζ) Η θέση στοιβασίας των εκρηκτικών πρέπει να είναι η μακρύτερη από τη γέφυρα, το μηχανοστάσιο και τη δεξαμενή πετρελαίου του πλοίου.

(η) Θα μεταφέρεται μόνο ένα είδος εκρηκτικού. Κατ' εξαίρεση είναι δυνατή η μεταφορά οποιουδήποτε τύπου δυναμίτιδας με τα μέσα έναυσής της (καψύλια, θρυαλλίδες κλπ) εφόσον διαχωρίζονται μεταξύ τους με τη γέφυρα του πλοίου και τη μέγιστη δυνατή απόσταση.

(θ) Θα τηρούνται οι προϋποθέσεις των στηλών Α, Β, Γ, Δ και Ζ του Προσαρτήματος Β.

(ι) Με ευθύνη του εξουσιοδοτημένου αντιπροσώπου και του πλοιάρχου του πλοίου θα εξασφαλίζεται η καταλληλότητα των ανυψωτικών μέσων του πλοίου.

(ια) Προ του απόπλου θα κατατίθεται στη Λιμενική Αρχή του λιμένα φόρτωσης υπεύθυνη δήλωση του πλοιάρχου ότι έλαβε γνώση των παραπάνω όρων μεταφοράς και συμμορφώθηκε με αυτούς.

13. Μεταφορά εκρηκτικών με Οχηματογωγά πλοία

13.1 Η μεταφορά επικινδύνων ειδών της κλάσης 1 επιτρέπεται μόνο σε ανοικτούς χώρους οχημάτων Φ/Γ-Ο/Γ πλοίων και Ε/Γ-Ο/Γ πλοίων που εκτελούν ειδικά δρομολόγια με τις εξής προϋποθέσεις:

(α) Τα εκρηκτικά πρέπει να στοιβάζονται στις προβλεπόμενες νεες φορητές αποθήκες ή κιβώτια (Προσαρτήματα Α, Β) ανάλογα με την περίπτωση, και με ευθύνη του φορτωτή πρέπει να εχμάζονται καλά στα φορτηγά οχήματα.

(β) Τα φορτηγά οχήματα, με μέριμνα του πλοιάρχου του πλοίου, πρέπει να εχμάζονται καλά ανεξαρτήτως καιρικών συνθηκών.

(γ) Κάθε όχημα πρέπει να μεταφέρει μόνο μία σειρά, καθ' ύψος, αποθηκών ή κιβωτίων εκτός των φυσιγγίων ασφαλείας 1.4S.

(δ) Σε κάθε όχημα εφαρμόζονται οι προϋποθέσεις διαχωρισμού της παραγράφου 10 του Παραρτήματος αυτού. Μεταξύ οχημάτων με διαφορετικά είδη εκρηκτικών πρέπει να εφαρμόζεται αριθμός διαχωρισμού 2, σύμφωνα με τις γενικές διατάξεις του Κανονισμού.

(ε) Ο χώρος φορτίου του οχήματος πρέπει να είναι καθαρός απαλλαγμένος από ξένες ύλες, με μέριμνα και ευθύνη του φορτωτή και του εξουσιοδοτημένου αντιπροσώπου.

(στ) Πρέπει να εφαρμόζονται οι διατάξεις των παραγράφων 1, 2, 3, 4, 5, 6, 8 του Παραρτήματος αυτού. Αντί των διατάξεων της παραγράφου 7 του Παραρτήματος αυτού πρέπει να εξασφαλίζεται:

(i) η στεγανότητα του χώρου μέσα στον οποίο ευρίσκεται ο ηλεκτροκινητήρας των αντλιών χειρισμού του καταπέλτη και στην περίπτωση που υπάρχουν περσίδες εξαερισμού να χρησιμοποιείται κατάλληλο πλέγμα (σίτα) για αποφυγή σπινθήρων.

(ii) ότι η αντλία ανάγκης ευρίσκεται εντός ελασμάτινου κλειστού χώρου του οποίου τα ανοίγματα προς το χώρο οχημάτων θα προστατεύονται από αντισπινθηρικό πλέγμα.

(ζ) Κατά την προσγείαλωση ή πρόσδεση του πλοίου, με ευθύνη του πλοιάρχου του, πρέπει να λαμβάνεται μέριμνα ώστε να αποφεύγεται η δημιουργία σπινθηρών.

13.2 Κατ' εξαίρεση της προηγούμενης παραγράφου επιτρέπεται η μεταφορά εκρηκτικών και πυρομαχικών των Ενόπλων Δυνάμεων και σε κλειστούς χώρους οχημάτων Φ/Γ-Ο/Γ πλοίων και Ε/Γ-Ο/Γ πλοίων που εκτελούν ειδικά δρομολόγια μεταφοράς επικινδύνων φορτίων με τις προ-

ϋποθέσεις της παραγράφου 13.1 και επί πλέον:

(α) Τα φορτία να συνοδεύονται από υπεύθυνο αξιωματικό των Ενόπλων Δυνάμεων και να τηρούνται με ευθύνη του τα μέτρα ασφαλείας του Κανονισμού 191-8 του ΓΕΕ-ΘΑ.

(β) Εφαρμόζονται οι διατάξεις της παραγράφου 7 του παραρτήματος αυτού.

13.3 Κατ' εξαίρεση των διατάξεων των παραγράφων 13.1, 13.2 και χωρίς την εφαρμογή των υπολοίπων διατάξεων του Παραρτήματος αυτού, επιτρέπεται:

(α) Η μεταφορά φυσιγγίων ασφαλείας 1.4S (φορητού οπλισμού των Ενόπλων Δυνάμεων και Σωμάτων Ασφαλείας), ανεξαρτήτως ποσότητας σε κανονικά δρομολόγια Ε/Γ-Ο/Γ πλοίων, εφόσον:

(i) Τα οχήματα με το παραπάνω φορτίο είναι σε μία σειρά ευθύς μετά τον καταπέλτη.

(ii) Τα φυσιγγία ευρίσκονται σε κατάλληλα κιβώτια σύμφωνα με τις στρατιωτικές προδιαγραφές.

(iii) Τα φορτία συνοδεύονται από υπεύθυνο για την ασφαλή μεταφορά τους αξιωματικό.

(β) Η μεταφορά φυσιγγίων ασφαλείας 1.4S (κυνηγίου) μέχρι 10.000 σε αριθμό ανά κανονικό δρομολόγιο Ε/Γ-Ο/Γ πλοίου, εφόσον:

(i) Τα οχήματα με το παραπάνω φορτίο είναι σε μία σειρά ευθύς μετά τον καταπέλτη.

(ii) Ευρίσκονται σε κατάλληλα μεταλλικά κιβώτια.

(iii) Συνοδεύονται από υπεύθυνο πρόσωπο και δηλώνονται στον πλοίαρχο του πλοίου.

14. Μεταφορά εκρηκτικών με άλλα εμπορικά πλοία ή πλωτά ναυπηγήματα

Απαγορεύεται η μεταφορά επικινδύνων φορτίων της κλάσης 1 με εμπορικά πλοία ή πλωτά ναυπηγήματα που δεν αναφέρονται ρητά στο Παράρτημα αυτό.

15. Βεβαίωση καταλληλότητας πλοίων που μεταφέρουν επικίνδυνα είδη της κλάσης 1

15.1 Τα φορτηγά πλοία και τα οχηματογωγά πλοία για να επιτρέπεται να μεταφέρουν επικίνδυνα είδη κλάσης 1 πρέπει να έχουν βεβαίωση καταλληλότητας της ΔΕΕΠ.

15.2 Της παραπάνω υποχρέωσης εξαιρούνται οι φορτηγίδες ως και τα πλοία που μεταφέρουν φορτία της κατηγορίας 1.4S.

15.3 Για τη χορήγηση της πιά πάνω βεβαίωσης, η οποία θα είναι διετούς ισχύος και θα μπορεί να παρατείνεται για δύο μήνες, πραγματοποιούνται έλεγχοι και επιθεωρήσεις ως εξής:

(α) Στα φορτηγά πλοία κλασσικού τύπου, ελέγχεται η εφαρμογή των απαιτήσεων της παραγράφου 7 του Παραρτήματος αυτού.

(β) Στα οχηματογωγά πλοία ανοικτού τύπου επιθεωρείται ο χώρος που ευρίσκεται ο ηλεκτροκινητήρας των αντλιών χειρισμού του καταπέλτη και ελέγχεται αν η αντλία ανάγκης ευρίσκεται σύμφωνα με τις προϋποθέσεις (i) και (ii) του εδαφίου (στ) της παραγράφου 13.1.

(γ) Τα οχηματογωγά πλοία κλειστού τύπου επιθεωρούνται σύμφωνα με τα παραπάνω εδάφια (α) και (β). Εφόσον Ο/Γ πλοίο κλειστού τύπου πρόκειται να μεταφέρει εκρηκτικά μόνο στο ανοικτό του κατάστρωμα επιθεωρείται ως Ο/Γ ανοικτού τύπου.

ΜΕΡΟΣ Γ'

Επισκευές σε πλοία που περιέχουν εκρηκτικά

16. Εκτέλεση εργασιών επισκευής

16.1 Απαγορεύεται η εκτέλεση εργασιών επισκευής σε χώρους πλοίων όπου υπάρχουν εκρηκτικά με εξαίρεση τα είδη της κατηγορίας 1.4S. Σε γειτονικούς χώρους από αυτούς που περιέχουν εκρηκτικά (εκτός από τα 1.4S) απαγορεύονται οι θερμές εργασίες και επιτρέπονται οι ψυχρές εργασίες εκτός λιμένα.

Κατ'εξαίρεση των παραπάνω διατάξεων σε περιπτώσεις έκτακτης και άμεσης ανάγκης του πλοίου μπορεί να επιτραπεί από την αρμόδια Λιμενική Αρχή η εκτέλεση ψυχρών εργασιών σε χώρους που υπάρχουν εκρηκτικά και θερμών εργασιών σε γειτονικούς τους χώρους σε ασφαλή όρμο εφαρμοζομένου του Προσαρτήματος Δ και σύμφωνα με τους όρους που θα τεθούν από ειδικό επιστήμονα (εξουσιοδοτημένο αντιπρόσωπο).

16.2 Σε χώρους πλοίων που υπάρχουν εκρηκτικά 1.4S απαγορεύονται οι θερμές εργασίες επισκευής. Κατ'εξαίρεση σε περίπτωση αμέσου κινδύνου του πλοίου επιτρέπεται η εκτέλεση θερμών εργασιών επισκευής με τις προϋποθέσεις εδαφίου (γ) της παραγράφου 2 του άρθρου 21 του Κανονισμού αυτού. Η εκτέλεση θερμών εργασιών επισκευής σε γειτονικούς χώρους από το χώρο που υπάρχουν εκρηκτικά 1.4S επιτρέπεται εκτός λιμένα.

Η εκτέλεση ψυχρών εργασιών επισκευής σε χώρο που υπάρχουν εκρηκτικά 1.4S και σε γειτονικούς χώρους επιτρέπεται εντός και εκτός λιμένα.

ΠΡΟΣΑΡΤΗΜΑ Α'

ΣΤΟΙΒΑΣΙΑ ΕΚΡΗΚΤΙΚΩΝ (ΑΠΟΘΗΚΕΣ)

1. Κατηγορίες στοιβασίας

Τα διάφορα επικίνδυνα είδη της κλάσης 1, ανάλογα με τις ιδιότητές τους, απαιτούν διαφορετικές διευθετήσεις στοιβασίας, δηλαδή ορισμένες ουσίες απαιτείται να στοιβάζονται σε απομονωμένο χώρο, εξασφαλισμένο από παρεμβολές. Κάθε μέθοδος στοιβασίας σε κλειστό χώρο (κύτος) φορτηγού πλοίου αναφέρεται ως κατηγορία στοιβασίας. Οι προβλέψεις της κατηγορίας στοιβασίας I εφαρμόζονται επίσης και στις άλλες κατηγορίες στοιβασίας. Οι κατηγορίες στοιβασίας για κάθε επικίνδυνο είδος της κλάσης 1 αναφέρονται στο Προσάρτημα Β (στήλη ΣΤ).

2. Κατηγορία στοιβασίας I (Συνήθης)

Όλα τα επικίνδυνα είδη της κλάσης 1 πρέπει να στοιβάζονται σε δροσερό μέρος του πλοίου, πρέπει να διατηρούνται κατά τη μεταφορά τόσο δροσερά όσο είναι λογικά δυνατό και πρέπει να στοιβάζονται αρκετά μακριά απ'όλες τις πηγές θερμότητας συμπεριλαμβανομένων των σπινθήρων, φλογών, σωληνώσεων ατμού, θερμαντικά στοιχεία κλπ.

3. Κατηγορία στοιβασίας II (Αποθήκη)

Η κατηγορία στοιβασίας II σχετίζεται με επικίνδυνα είδη της κλάσης 1 που απαιτούν στοιβασία αποθήκης και έχει υποδιαιεθεί προσθέτοντας τα γράμματα Α, Β και C που δείχνουν απαίτηση τριών διαφορετικών τύπων αποθήκης, όπως επεξηγείται παρακάτω. Αποθήκη είναι ένας κλειστός χώρος μελετημένος για να προστατεύει τα εμπορεύματα της κλάσης 1 από ζημία προερχόμενη από άλλο φορτίο κατά τη διάρκεια φόρτωσης, εκφόρτωσης ή μεταφοράς, και στη περίπτωση εμπορευμάτων κατηγορίας στοιβασίας II τύπου Α, να προφυλάσσει ενάντια στην τριβή μεταξύ, των σκορπισμένων περιεχομένων τυχόν διαρρεόντων δεμάτων και των πλευρικών τοιχωμάτων ή φρα-

κτών του πλοίου. Μια αποθήκη μπορεί να είναι μια σταθερή κατασκευή μέσα στο πλοίο ή μια κατάλληλη φορητή κατασκευή. Όλες οι αποθήκες πρέπει να κλειδώνονται με κατάλληλα ισχυρά λουκέτα και στερεωτικά εξαρτήματα για να εμποδίζεται αναρμόδια προσπέλαση. Οι αποθήκες μπορούν να τοποθετηθούν σε κάθε μέρος του πλοίου σύμφωνα με τις γενικές απαιτήσεις στοιβασίας της παρ. 2 αλλά πρέπει να τοποθετούνται έτσι ώστε οι πόρτες τους να είναι εύκολα προσπελάσιμες από την καταπακτή. Όταν είναι απαραίτητο να κατασκευασθεί μια σταθερή αποθήκη πάνω σε εμπορεύματα, ο τόπος που έχει επιλεγεί πρέπει να ισοπεδωθεί και να κατασκευασθεί πάτωμα από καδρόνια 75 X 75 MM τοποθετημένα ανά 600 MM καλυμμένα με συνεχές σανίδωμα καρφωμένο με ασφάλεια. Ορθοστάτες 75 X 75 MM τοποθετημένοι ανά 600 MM πρέπει να τοποθετούνται από το πάτωμα μέχρι το από πάνω κατάστρωμα, ώστε να οδηγούνται και να προσαρμόζονται σφικτά, να στερεώνονται με κεφαλάρια στο κάτω μέρος και να αντιστηρίζονται καλά στην κορυφή. Η υπόλοιπη αποθήκη πρέπει να συμπληρωθεί σύμφωνα με τον τύπο της όπως περιγράφεται παρακάτω:

3.1 Κατηγορία στοιβασίας II Τύπος Α (Αποθήκη) - Γενικές απαιτήσεις

Οι αποθήκες αυτές όταν δεν σφηνώνονται στα πλευρά με άλλο φορτίο πρέπει να αντιστηρίζονται αποτελεσματικά. Όταν μια αποθήκη είναι κάτω σε εμπορεύματα και ξεπερνάει τα 12 μέτρα εγκάρσια ως προς το πλοίο, μια παράλληλη με τον άξονα του πλοίου φρακτική πρέπει να στερεώνεται στη μέση ώστε να ευκολύνει το φράξιμο των δεμάτων στην αποθήκη. Η φρακτική πρέπει να κατασκευάζεται από 75 X 75 MM ορθοστάτες ανά ένα (1) μέτρο τοποθετημένους εκτεινόμενη από κατάστρωμα σε κατάστρωμα, ασφαλισμένη πάνω και κάτω όπως και στα πλαίσια χωρίς χωρίσματα και επενδυμένη με 25 MM πάχος σανίδωμα με όχι περισσότερο από 150 MM κενό μεταξύ τους εναλλακτικά σε κάθε πλευρά των ορθοστατών. Οι μόνιμοι στύλοι του πλοίου μπορεί να χρησιμοποιηθούν αντί για προσωρινούς ορθοστάτες όταν είναι κατάλληλα τοποθετημένοι όχι μακρύτερα από 1,8 του μέτρου μεταξύ τους.

Εκτός όπου αλλού προδιαγράφεται, οι αποθήκες πρέπει να κατασκευάζονται από ξύλο χρησιμοποιώντας καθαρή μη εμποτισμένη ξυλεία.

Τα μεγέθη της ξυλείας που αναφέρθηκαν είναι ενδεικτικά, αφού δίνονται συμβουλευτικά, και ανάλογα με τα διαθέσιμα υλικά η χρήση άλλων μεγεθών δεν αποκλείεται αρκεί να διατηρείται το ισοδύναμο πρότυπο αντοχής. Για παράδειγμα, είναι αποδεκτοί ορθοστάτες 100 X 50 MM αντί των 75 X 75 MM. Τα καρφιά που χρησιμοποιούνται για το κάρφωμα της ξυλείας να είναι από γαλβανισμένο σίδερο ή από μη σιδηρούχο μέταλλο.

3.2 Κατηγορία στοιβασίας II Τύπος Α (Αποθήκη) - Απαιτήσεις κατασκευής

(α) Η αποθήκη αυτή είναι ένας χώρος του απαιτούμενου μεγέθους κανονικά στο υπόφραγμα ή στο προστατευτικό κατάστρωμα αποκλεισμένος με χωρίσματα κατασκευασμένα από συνεχόμενο σανίδωμα πάχους 25 MM στερεωμένο εσωτερικά σε ορθοστάτες 75 X 75 MM τοποθετημένους ανά 660 MM, ύψους από κατάστρωμα σε κατάστρωμα και σφικτά στερεωμένους πάνω και κάτω. Όταν το ύψος του καταστρώματος υπερβαίνει τα 2,4 μέτρα οι ορθοστάτες πρέπει να τοποθετούνται σε αποστάσεις όχι περισσότερο από 450 MM μεταξύ τους. Όταν κατασκευάζεται πάνω σε χαλύβδινα ή σιδερένια καταστρώματα τα

κάτω άκρα των ορθοστατών πρέπει να πατήσουν και να ασφαλιστούν με μια σανίδα, πάνω στο κατάστρωμα, πάχους 25 MM

(β) Το σανίδωμα αυτών των χωρισμάτων πρέπει να έχει φορά από ορθοστάτη προς ορθοστάτη, από το εσωτερικό μέρος της αποθήκης, να εκτείνεται από κατάστρωμα σε κατάστρωμα και να προσαρμόζεται σφικτά μεταξύ των δοκών και άλλων τριγύρω εμποδίων και να στερεώνεται στερεά με καρφιά 75 MM, 3 ανά σανίδα σε κάθε ορθοστάτη.

(γ) Σανίδες κατάλληλου πλάτους, πάχους 25 MM, πρέπει να καρφώνονται στερεά εξωτερικά των ορθοστατών στο πάνω και κάτω άκρο για να ασφαλιστούν οι κεφαλές των στηριγμάτων όταν απαιτείται. Ο χώρος που σχηματίζεται μεταξύ της κάτω σανίδας και των σανίδων του χωρίσματος πρέπει να γεμίζεται.

(δ) Τα πλευρικά τοιχώματα του πλοίου και οι φράκτες των αμπαριών μπορούν να χρησιμοποιηθούν ως πλευρά της αποθήκης αρκεί να ενισχυθούν με κατάλληλη ξυλεία. Οι σανίδες αυτές δεν πρέπει να είναι μικρότερης διατομής 75 X 25 MM με ενδιάμεσα κενά μικρότερα των 150 MM, να έχουν μήκος απ' άκρη σε άκρη και να εκτείνονται έως τους δοκούς. Μπορούν να χρησιμοποιηθούν σανίδες στερέωσης εμπορευμάτων, αν είναι ήδη τοποθετημένες στο πλοίο, αρκεί να είναι βιδωμένες με γαλβανισμένα χωνευτής βίδας εξαρτήματα, αλλά πρέπει να αυξηθεί ο αριθμός τους εάν τα ενδιάμεσα κενά μεταξύ τους είναι μεγαλύτερα των 150 MM ώστε να γίνουν μικρότερα.

(ε) Το πάτωμα των αποθηκών αυτών πρέπει να αποτελείται από σφικτά συναρμοσμένες σανίδες πάχους 25

MM, καρφωμένες σε καδρόνια 75 X 50 MM τοποθετημένα ανά 450 MM.

(στ) Όλοι οι στύλοι, οι δοκοί, τα ανοίγματα εξαεριστήρων και κάθε άλλη σιδηρά κατασκευή μέσα στις αποθήκες πρέπει να ενισχύεται όπως τα πλευρικά τοιχώματα του πλοίου ή οι φράκτες αμπαριών στην υποπαράγραφο (δ) παραπάνω.

(ζ) Η οροφή του καταστρώματος δεν χρειάζεται να επενδυθεί ή να ενισχυθεί αλλά οι δοκοί και το κάτω μέρος του καταστρώματος πρέπει να είναι καθαρά από σκουριά, λέπια, ξεφτισμένη μπογιά και άλλα ξένα σώματα.

(η) Μια ή δύο θύρες, ανάλογα με το μέγεθος της αποθήκης πλάτους τουλάχιστον 1,2 του μέτρου πρέπει να τοποθετούνται πλευρικά της αποθήκης αντικρουστά με το κάλυμμα στομίου κύτους, με κατώφλι 75 X 75 MM προσαρμοσμένο και καρφωμένο στο κάτω μέρος, ώστε να σχηματίζει ένα σφράγισμα για όλο το πλάτος της πόρτας, του οποίου η πάνω πλευρά να είναι 25 MM πάνω από τα κατωσανίδα.

Το πλαίσιο της θύρας πρέπει να έχει ένα αυλάκι πλάτους 40 MM προς το εσωτερικά της αποθήκης σχηματισμένο από τους ορθοστάτες και την εξωτερική επένδυση.

Ένα πρόσθετο κομμάτι, πάχους 50 MM, πρέπει να καρφώνεται στους ορθοστάτες σε κάθε πλευρά της πόρτας έως 750 MM σε τέτοιο ύψος ώστε να γλυστρά πάνω του το κάτω μέρος της θύρας.

Αυτά τα πρόσθετα κομμάτια πρέπει να θραύονται (δηλαδή να λοξοτέμνονται) από εμπρός προς τα πίσω σε απόσταση 150 MM κάτω από την κορυφή. (Βλέπε Εικόνα 3).

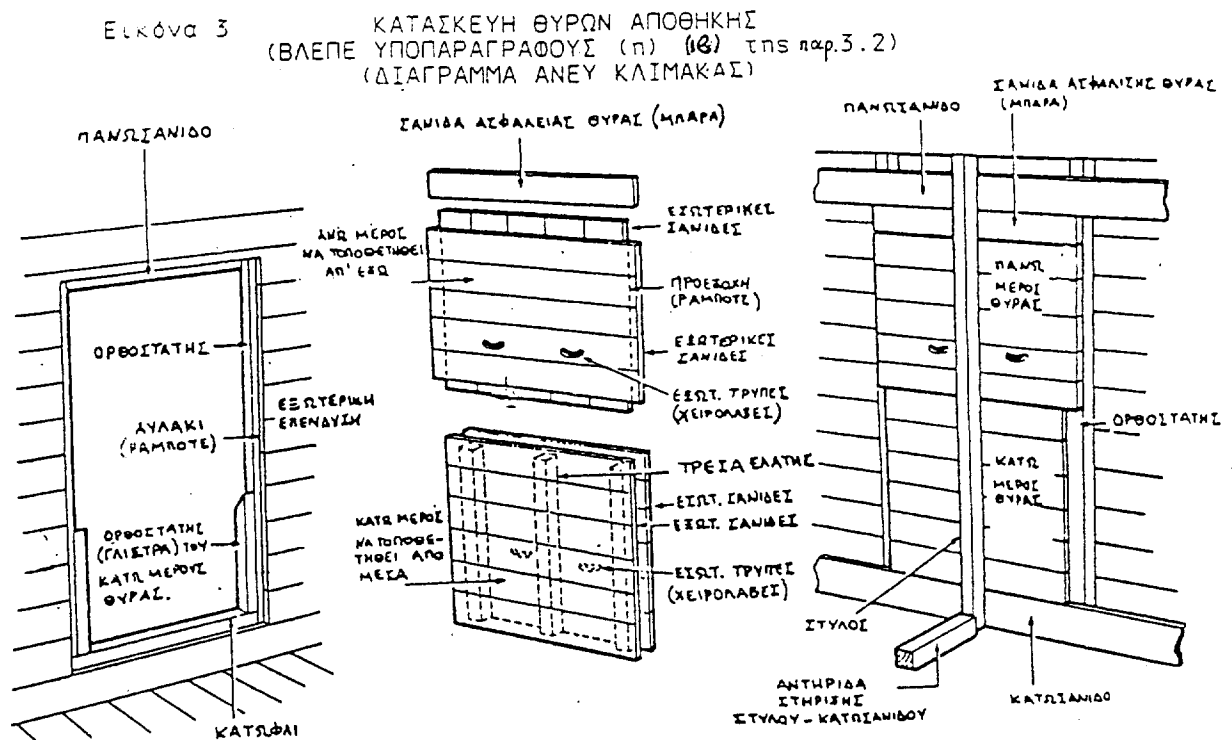

ΟΨΗ ΑΝΟΙΚΤΗΣ ΘΥΡΑΣ
ΑΠΟ ΜΕΣΑ

ΑΠΑΡΤΙΑ ΘΥΡΑΣ

ΟΨΗ ΚΛΕΙΣΤΗΣ ΔΙΜΕΡΟΥΣ
ΘΥΡΑΣ ΑΠ' ΕΞΩ

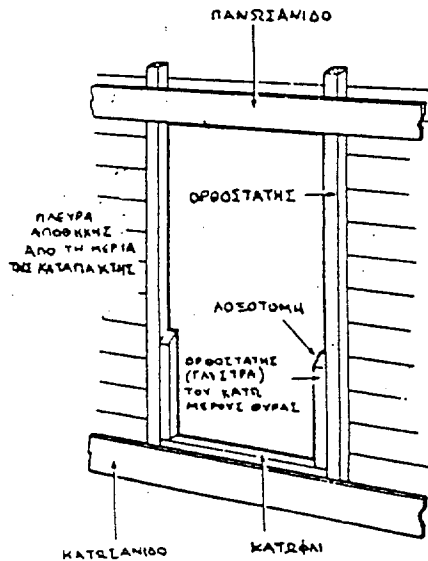

ΟΨΗ ΑΝΟΙΚΤΗΣ ΘΥΡΑΣ
ΑΠ' ΕΞΩ

(θ) Η πόρτα μπορεί να γίνει από ένα ή από δύο μέρη. Εάν γίνει από δύο μέρη, θα πρέπει να σχηματισθεί με δύο πάχη σανίδων των 25 MM, το κάτω μέρος να έχει ένα (1) μέτρο ύψος και να τοποθετείται από μέσα, και το πάνω μέρος να έχει τέτοιο ύψος όσο είναι απαραίτητο και να τοποθετείται από έξω. Οι σανίδες που σχηματίζουν το πάνω μέρος της πόρτας πρέπει να είναι καλά καρφωμένες μεταξύ τους σταυρωτά με καρφιά που έχουν τη μύτη τους προς τα μέσα και γυρισμένη. Οι εσωτερικές σανίδες πρέπει να ταιριάζουν με το πλάτος της πόρτας και να εκτείνονται 125 MM πέρα από το πάνω άκρο των εξωτερικών σανίδων και 50 MM πέρα από το κάτω άκρο. Και τα δύο άκρα των εξωτερικών σανίδων πρέπει να εκτείνονται 75 MM πέρα από τα άκρα των εσωτερικών σανίδων σχηματίζοντας τις αντίστροφες προεξοχές (ραμποτέ).

(ι) Οι σανίδες που σχηματίζουν το κάτω μέρος πρέπει να καρφώνονται και να στερεώνονται σε απόσταση 75 MM μεταξύ τους με τρέσες (μαδέρια) 75 X 75 MM που εκτείνονται από 25 MM πάνω από το κάτω μέρος, έως 50 MM από την κορυφή και τοποθετημένες 60MM μέσα από κάθε άκρο των εξωτερικών σανίδων. Το μήκος των εξωτερικών σανίδων να είναι όσο το πλάτος της πόρτας και οι εσωτερικές σανίδες να εκτείνονται 40MM πέρα από τις εξωτερικές σανίδες σε κάθε άκρο.

(ια) Στις εσωτερικές σανίδες του κάτω μέρους και στις εξωτερικές σανίδες του κάτω μέρους πρέπει να κοπούν δύο χειρολαβές για λόγους ανύψωσης. Όταν και τα δύο μέρη της πόρτας είναι στη θέση τους, ο χώρος μεταξύ της κορυφής του πάνω μέρους και της κάτω πλευράς του πάνω σανίδου πρέπει να γεμίζεται με σανίδα (μπάρα) πάχους 25MM καρφωμένη στερεά στους ορθοστάτες.

(ιβ) Ένας στύλος 75 X 75 MM πρέπει να σφηνωθεί στερεά μεταξύ του καταστρώματος και του μέσου της πόρτας και να γυριστεί ώστε να εμποδιστεί μετακίνησή του. Η διατομή αυτού του στύλου πρέπει να αυξηθεί όσο είναι απαραίτητο εάν στοιβαχθούν βαρεία δέματα στην αποθήκη.

(ιγ) Εάν τοποθετηθεί μονοκόμματα θύρα, θα πρέπει να

είναι παρόμοιας κατασκευής και τοποθέτησης με το πάνω μέρος της θύρας που αναφέρθηκε πιο πάνω.

(ιδ) Όταν χρησιμοποιούνται ως αποθήκες μονωμένοι χώροι, πρέπει να χρησιμοποιούνται στρεφόμενες μονωμένες θύρες.

(ιε) Αντί για τα οριζόμενα στις παραπάνω υποπαραγράφους (η) έως (ιβ) μπορεί να κατασκευάζεται μια στρεφόμενη θύρα πλάτους όχι μεγαλύτερου από 1,2 του μέτρου ή μια διμερής στρεφόμενη θύρα για άνοιγμα πλάτους όχι μεγαλύτερου από 1,8 του μέτρου στο πλευρό της αποθήκης αντικρουστά με το κάλυμμα του στομίου κύτους.

Οι ορθοστάτες σε κάθε πλευρά της θύρας ή των θυρών πρέπει να είναι διατομής 100 X 50 MM με στερεωμένο στη μπροστινή πλευρά τους έναν άλλο ορθοστάτη διατομής 75 X 50 MM ώστε να σχηματίζεται ένα αυλάκι (κενό) 25MM. Κάθε ορθοστάτης πρέπει να βιδώνεται με μεταλλικές λαβές (γωνίες) που είναι βιδωμένες ή συγκολλημένες στο κατάστρωμα, και να αντιστηρίζεται σταθερά στη δοκό της οροφής του καταστρώματος.

Ένα κινητό κομμάτι κατωφλίου ύψους τουλάχιστον 250MM, πρέπει να κατασκευάζεται εσωτερικά και εξωτερικά της αποθήκης από σανίδες πάχους 25 MM οριζόντια μπροστά ή πίσω πάνω σε σανίδες οδηγούς 75 X 50 MM (3 τεμάχια για ανοίγματα 1,2 M και 4 για μεγαλύτερα ανοίγματα). Στην περίπτωση αυτή δεν απαιτείται κατασκευή μονίμου κατωφλίου.

Οι σανίδες πρέπει να επεκτείνονται πέρα από τις σανίδες οδηγούς των 75 X 50 MM για να σχηματίσουν την επικάλυψη των 50MM. Το κατώφλι αυτό πρέπει να συναρμολογείται πάνω σε γλίστρες 75 X 50 MM που πρέπει να στερεωθούν στο εσωτερικό των ορθοστατών. Μια τρέσα 75 X 50 MM πρέπει να στερεωθεί στο πάνω πίσω μέρος του κατωφλίου για να αποτελέσει μια δοκό αντιστήριξης για το κάτω μέρος της θύρας ή των θυρών. Μια παρόμοια δοκός αντιστήριξης 75 X 50 MM πρέπει να συναρμολογείται στην κορυφή του ανοίγματος για να κοντράρονται επάνω της η πόρτα ή οι πόρτες όταν είναι κλειστές. Οι θύρες πρέπει να είναι γερά (στιβαρά) κατασκευασμένες με διπλού πάχους

σανίδες των 25 MM καρφωμένες μαζί (στρωμένες οριζόντια εξωτερικά και κατακόρυφα εσωτερικά) ώστε να υπάρχει μια επικάλυψη 25 MM που να ταιριάζει μέσα στο αυλάκι των ορθοστατών από κάθε πλευρά. Όταν συναρμολογούνται διπλές πόρτες πρέπει κάθε μια να έχει ένα αυλάκι στο κέντρο για να εξασφαλίσει ότι κάθε πόρτα θα επικαλύπτεται όταν είναι σε κλειστή θέση. Κάθε θύρα πρέπει να έχει τουλάχιστον δύο (2) γαλβανισμένους μεντεσέδες ικανοποιητικής αντοχής και ασφάλειας ώστε η θύρα να μπορεί να ανοίγει προς τα έξω.

Οι μονές πόρτες πρέπει να έχουν ένα μεντεσέ και λου-

κέτο πάνω και κάτω και οι διπλές θύρες πρέπει να κατασκευάζονται έτσι ώστε η μια πόρτα να ασφαρίζεται με εσωτερικά μάντλα κατάλληλα τοποθετημένα πάνω και κάτω και η άλλη με μεντεσέ και λουκέτο κάτω και πάνω. (Βλέπε εικόνα 4).

Πρέπει να τοποθετούνται οριζόντια δύο δοκοί υποστήριξης (ένας στο 1/3 του ύψους και ο άλλος στα 2/3 του ύψους) κατά μήκος του έξω μέρους της θύρας (ή των θυρών) και των ορθοστατών μετά τη φόρτωση των εκρηκτικών.

Εικόνα 4 ΕΝΑΛΛΑΚΤΙΚΗ ΚΑΤΑΣΚΕΥΗ ΘΥΡΩΝ ΑΠΟΘΗΚΗΣ (ΒΛΕΠΕ ΥΠΟΠΑΡΑΓΡΑΦΟ (1Ε) ΤΗΣ ΠΑΡ.3.2)

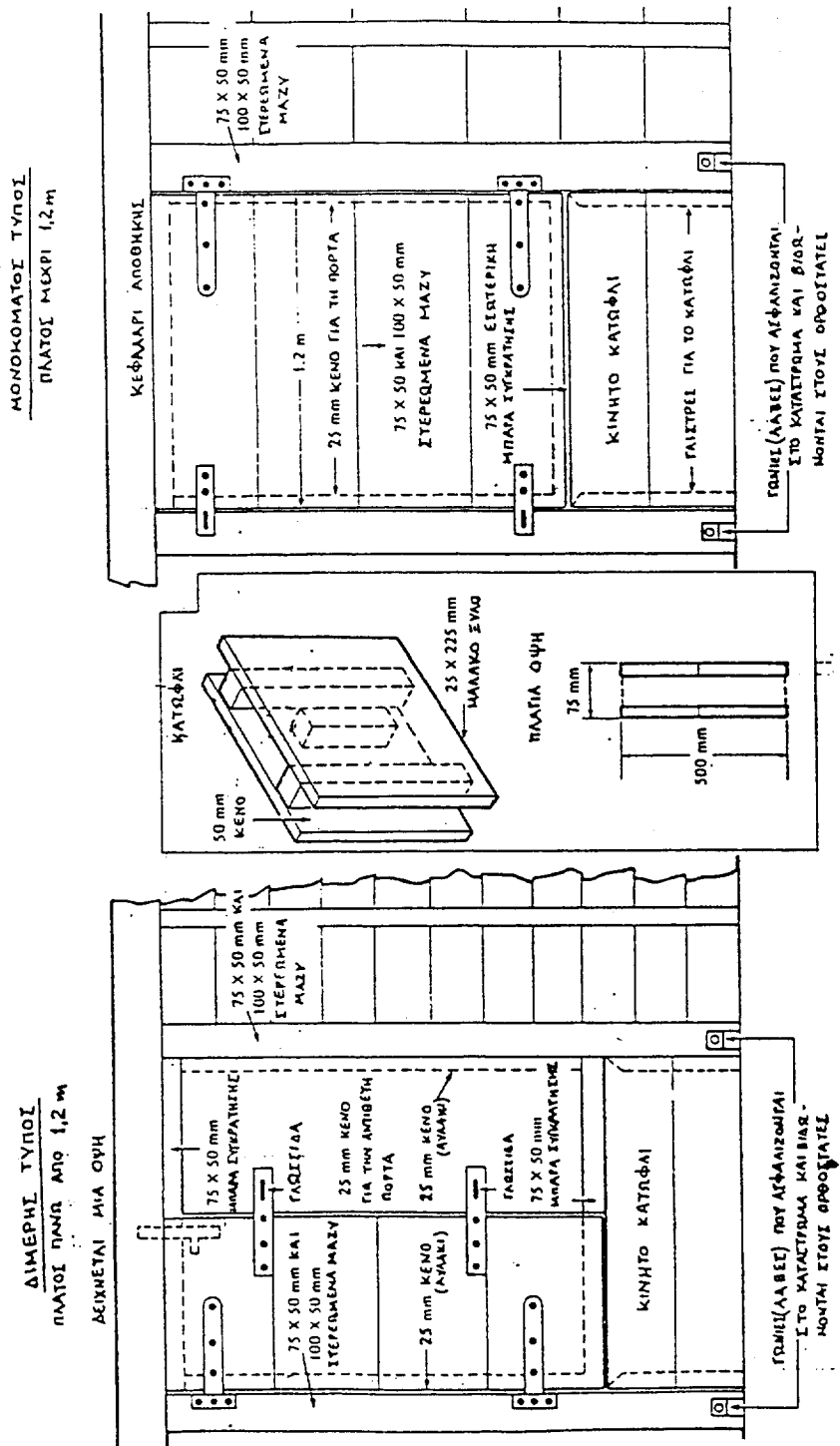

3.3 Κατηγορία στοιβασίας II Τύπος Β (Αποθήκη)

Η αποθήκη πρέπει να είναι όμοια στην κατασκευή με τον τύπο Α εκτός από τις ενισχύσεις των πλευρών του πλοίου ή των φρακτών του κύτους που δεν απαιτείται όταν χρησιμοποιούνται ως πλευρές της αποθήκης. Επίσης δεν απαιτούνται οι πρόσθετες μεταλλικές ενισχύσεις που καθορίζονται για τον τύπο Α. Το δάπεδο της αποθήκης αυτής της κατηγορίας πρέπει να αποτελείται από σχάρα κατασκευασμένη από δοκούς 75 X 25 MM σε απόσταση 75 MM μεταξύ τους καρφωμένες σε εγκάρσιες δοκούς 75 X 25 MM σε απόσταση 300 MM. Αυτές οι σχάρες πρέπει να είναι φορητές για να επιτρέπουν προσπέλαση για καθαρισμό και κατασκευασμένες σε τμήματα κατάλληλου μεγέθους για να περνούν από την είσοδο. Οπου πρέπει να χρησιμοποιούνται εγκεκριμένες παλέτες ή διπλοί τάκοι (ντουνάτσες) δεν χρειάζεται να τοποθετούνται σχάρες. Επιτρέπεται η στοιβασία επικινδύνων ειδών της κλάσης 1 για τα οποία απαιτείται στοιβασία κατηγορίας II, τύπου Β, στο ανώτατο υπόφραγμα, χωρίς κατασκευή αποθήκης, με τις ακόλουθες προϋποθέσεις:

(α) Τα επικίνδυνα είδη αυτού του τύπου να στοιβάζονται πάνω σε σχάρες, σε ξύλινες παλέτες, ή σε διπλούς τάκους, απ'ευθείας πάνω στο κατάστρωμα και όχι πάνω σε άλλο φορτίο.

(β) Να μη στοιβάζεται άλλο φορτίο μη συμβιβαστό στο ίδιο διαμέρισμα.

(γ) Η θέση στοιβασίας να είναι τέτοια, ώστε να υπάρχει άμεση προσπέλαση από στόμιο κύτους.

(δ) Τα παραπάνω επικίνδυνα είδη φορτώνονται τελευταία, εκφορτώνονται πρώτα και κατά τη διάρκεια της φορτοεκφόρτωσης να μην εκτελούνται άλλες εργασίες στοιβασίας ή διευθέτησης φορτίων σε παρακείμενους ή υποκείμενους χώρους.

(ε) Τα παραπάνω επικίνδυνα είδη καθώς και τα λοιπά φορτία στο ίδιο διαμέρισμα να ασφαρίζονται για να αποκλείεται κάθε πιθανότητα μετακίνησής τους.

3.4 Κατηγορία στοιβασίας II Τύπος C (Αποθήκη)

Η αποθήκη αυτής της κατηγορίας πρέπει να κατασκευάζεται με παρόμοιο τρόπο με αυτόν που περιγράφηκε στην παράγραφο 3.3.

Επιπρόσθετα τα τοιχώματά της πρέπει να απέχουν τουλάχιστον 2,5 μέτρα από τα πλευρικά τοιχώματα του πλοίου.

Ορισμένες εκρηκτικές ουσίες (π.χ. πικρικό οξύ, στουφνικό οξύ), λόγω του κινδύνου σχηματισμού ενώσεων μολύβδου μεγάλης ευαισθησίας, πρέπει να τοποθετούνται σε χώρους που δεν υπάρχει μολύβδος. Οι ουσίες αυτές είναι δυνατό να στοιβαχθούν μαζί με άλλα συμβιβαστά επικίνδυνα είδη κλάσης 1 σε αποθήκες των τύπων που περιγράφηκαν παραπάνω, αρκεί τα δέματα που τις περιέχουν να καλύπτονται με ένα φύλλο υφάσματος πυκνής ύφανσης ή άλλο κατάλληλο υλικό.

3.5 Κατηγορία στοιβασίας II (Φορητές αποθήκες)

Όταν πρόκειται να μεταφερθούν εκρηκτικά κατηγορίας στοιβασίας II, επιτρέπεται η χρήση φορητών αποθηκών (βλ. εικόνα 5).

Η χωρητικότητα των φορητών αποθηκών δεν πρέπει να υπερβαίνει τα 3 κυβικά μέτρα. Οι αποθήκες αυτές δεν πρέπει να συγχέονται με απλά εμπορευματοκιβώτια παρ'όλο που μερικά απ'αυτά μπορούν να χρησιμοποιηθούν ως μονάδες διπλής χρήσης. Οι φορητές αποθήκες πρέπει να κατασκευάζονται στο απαιτούμενο μέγεθος σύμφωνα με τις διαστάσεις των δεμάτων που πρόκειται να στοιβαχθούν σε αυτές.

Κάθε φορητή αποθήκη αποτελείται από ένα πλαίσιο κατασκευασμένο από σκελετό 75 X 50 MM με πάτωμα και εσωτερική επένδυση από σανίδες 25 MM, με παρόμοιο πάνω μέρος και καπάκι εφοδιασμένο εσωτερικά με τρέσες για να το κρατούν στη θέση του κατά τη φόρτωση.

Μια εναλλακτική κατασκευή με αποχωριζόμενο το πάνω μισό του μπροστινού μέρους μπορεί να χρησιμοποιηθεί αρκεί να είναι σύμφωνη με τα κανονικά πρότυπα κατασκευής (Βλέπε παράδειγμα εικόνας 6).

Επίσης μπορούν να γίνουν αποδεκτές από τη ΔΕΕΠ ανάλογες ισοδύναμες κατασκευές.

Συναρμολογούμενα χαλύβδινα εμπορευματοκιβώτια μπορούν επίσης να χρησιμοποιηθούν ως φορητές αποθήκες.

Όταν χρησιμοποιούνται ως αποθήκες τύπου Α, πρέπει να ενισχύονται με νευρώσεις εσωτερικά και να κατασκευάζεται πάτωμα σύμφωνα με τις υποπαραγράφους 3.2 (δ) και (ε). Οι φορητές αποθήκες πρέπει να εχμάζονται ασφαλώς και όταν περιέχουν πυροκροτητές να απέχουν τουλάχιστον 2,5 μέτρα από τα πλευρικά τοιχώματα του πλοίου.

Εικόνα Β ΠΑΡΑΔΕΙΓΜΑ ΦΟΡΗΤΗΣ ΑΠΟΘΗΚΗΣ ΜΕ ΑΠΟΧΩΡΙΖΟΜΕΝΟ ΜΠΡΟΣΤΙΝΟ ΤΜΗΜΑ (ΒΛΕΠΕ ΠΑΡ.3.5)

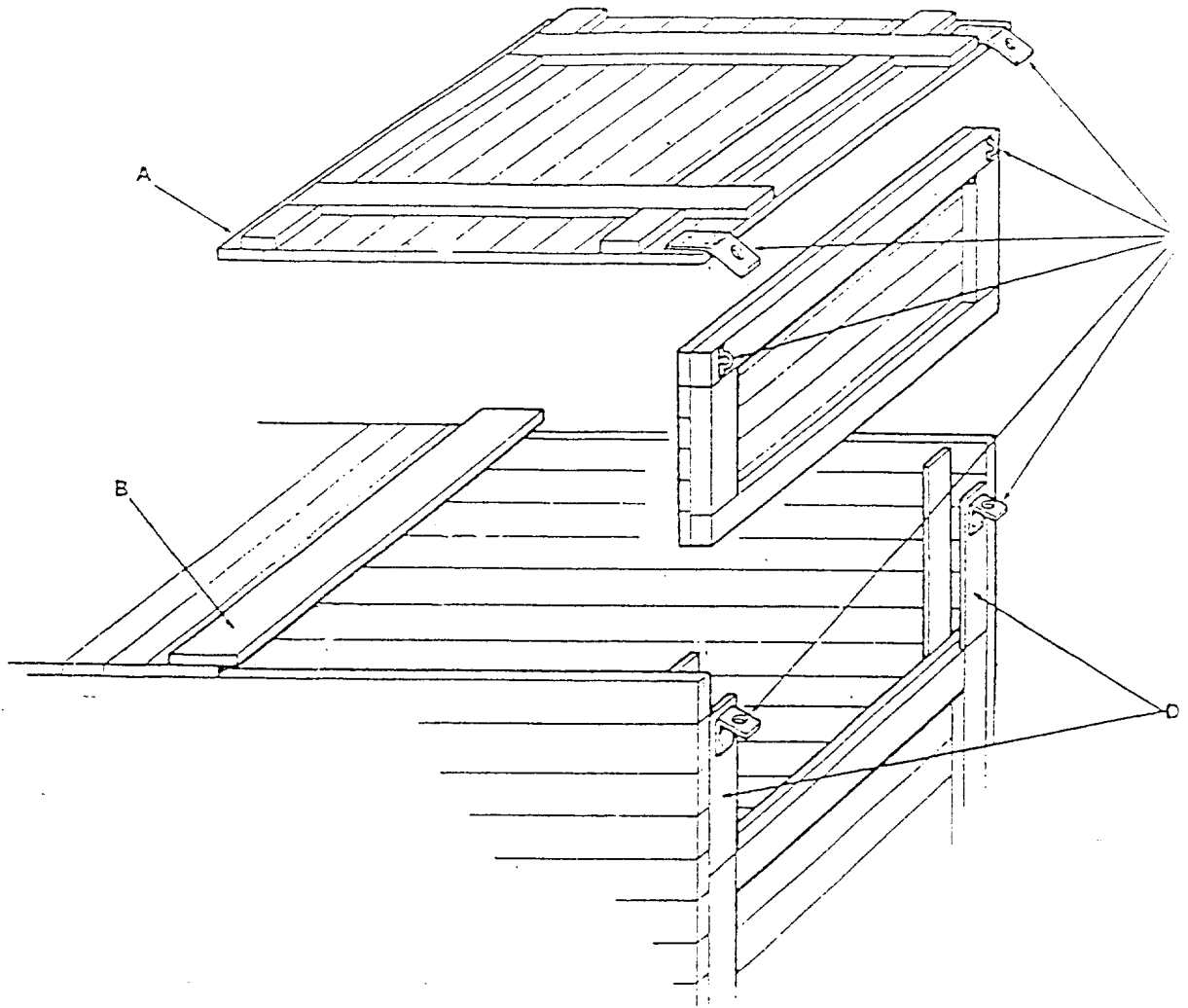

ΚΑΤΑΣΚΕΥΗ

- Όλη η κατασκευή γίνεται ενιαία εκτός από το μπροστινό τμήμα.
- Το μπροστινό τμήμα κατασκευάζεται έτσι ώστε να μπορεί να σηκωθεί το πάνω μισό κομμάτι. Στα πλευρά βιδώνονται οι οδηγί απόστασης "D".
- Το καπάκι τοποθετείται ώστε η πλευρά "A" να γλιστράει κάτω από το "B".
- Το καπάκι και το αποχωριζόμενο μπροστινό τμήμα συγκρατείται και ασφαλίζεται με λουκέτα χρησιμοποιώντας μεντεσέδες και γλωσσίδες "C" ή άλλη κατάλληλη μέθοδο.

Εικόνα 6

ΕΝΑΛΛΑΚΤΙΚΟ ΠΑΡΑΔΕΙΓΜΑ ΦΟΡΗΤΗΣ ΑΠΟΘΗΚΗΣ
(ΒΛΕΠΕ ΠΑΡΑΓΡΑΦΟ 3.5)

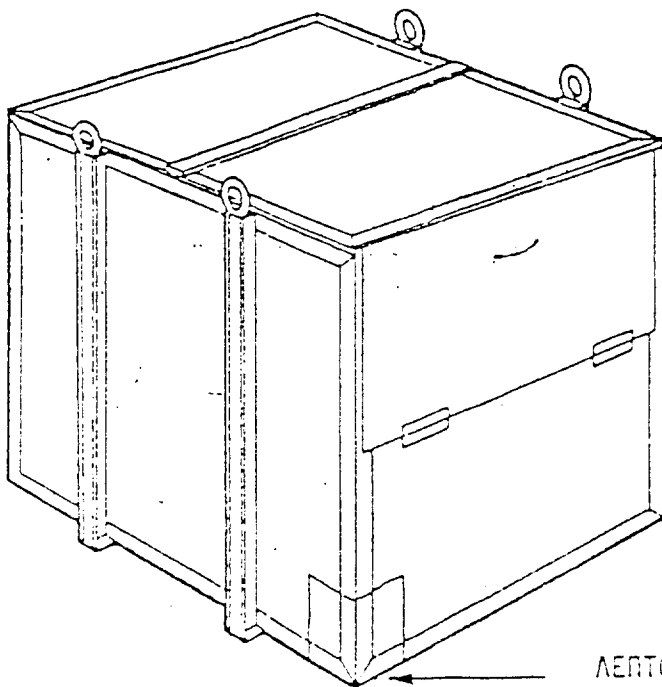

ΔΙΑΣΤΑΣΕΙΣ
(ΕΣΩΤΕΡΙΚΑ)

ΜΗΚΟΣ = 1,5 m
ΠΛΑΤΟΣ = 1,25 m
ΥΨΟΣ = 1,35 m

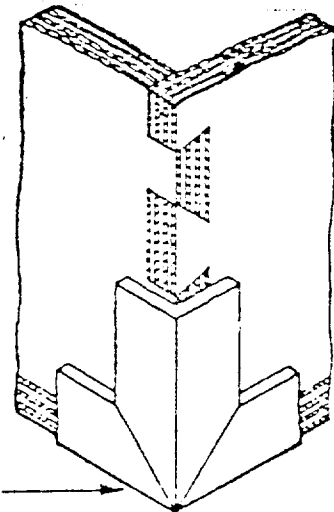

ΚΑΤΑΣΚΕΥΗ

- Το πλαίσιο, τα όκρα, το καπάκι και ο πυθμένας είναι από πολυφυλλο κόντρα-πλακέ 20MM κατάλληλα συναρμολογημένο.
- Οι ακμές και οι γωνίες είναι ενισχυμένες με προστατευτικές γωνίες από ντουραλουμίνιο στερεωμένες με βίδες.
- Οι ενισχυτικές τρέσες στο πλαίσιο και στον πυθμένα είναι τοποθετημένες ώστε να ταιριάζουν στις περόνες του περοναφόρου οχήματος.
- Ανοξείδωτοι δακτύλιοι ανύψωσης είναι συγκολλημένοι στα όκρα των τρεσών.
- Το μπροστινό μέρος του καπακιού βρίσκεται κάτω από το προφίλ "T" ντουραλουμίνιο.
- Το πάνω μέρος του μπροστινού άκρου είναι αποχωριζόμενο ή αφερτώ συνδεόμενο.
- Το καπάκι και το μπροστινό όκρα ασφαρίζεται με κατάλληλο συνδετήρα. Πρέπει να γίνεται αποτελεσματική ασφάλιση με χρήση εγκάρσιας σανίδας πάνω στο κινητό μέρος του καπακιού που να ασφαρίζεται με ένα κατάλληλο λουκέτο και άλλα μέσα στερέωσης.

4. Κατηγορία στοιβασίας III (Πυροτεχνουργικά)

Στην περίπτωση αυτή ισχύει η κατηγορία στοιβασίας I, εκτός του ότι, λόγω της επιδεκτικότητας σε ζημιές κατά τη μεταφορά, τα δέματα δεν πρέπει να έχουν άλλο φορτίο απ'ευθείας πάνω τους. Αυτό δεν ισχύει για εκρηκτικά και πυρομαχικά των Ενόπλων Δυνάμεων σε ξύλινα ή μεταλλικά κιβώτια, που έχουν συσκευασθεί σύμφωνα με διατάξεις των Ενόπλων Δυνάμεων. Εκρηκτικά κατηγορίας στοιβασίας III συσκευασμένα σε κιβώτια από μορισσανίδες μπορούν να υπερστοιβαχθούν μόνον όταν είναι τοποθετημένα σε φορητές αποθήκες.

Τα εμπορεύματα κατηγορίας στοιβασίας III δεν πρέπει να φορτώνονται στο ίδιο διαμέρισμα με οποιαδήποτε άλλα εμπορεύματα κλάσης 1, εκτός από αυτά της υποκλάσης 1.4 ομάδα συνύπαρξης S

5. Κατηγορία στοιβασίας IV

Τα εμπορεύματα αυτής της κατηγορίας περιλαμβάνονται στις ομάδες συνύπαρξης G, H, K και L. Οι βασικοί κίνδυνοι που σχετίζονται με αυτήν την κατηγορία είναι της διαρροής, που καταλήγουν σε πυρκαϊά ή αυτανάφλεξη και συνοδεύονται από την εκπομπή πυκνού καπνού ή δακρυγόνων ή τοξικών αναθυμιάσεων.

Δεν επιτρέπεται να υπερστοιβάζονται εκρηκτικά για τα οποία ο κίνδυνος διαρροής και το πρόβλημα αντιμετώπισης της είναι μεγάλο, λόγω της ελαφράς κατασκευής τους. Στρατιωτικά βλήματα και πυρομαχικά ισχυρής κατασκευής μπορούν να υπερστοιβάζονται.

5.1 Η στοιβασία στο ανοικτό κατάστρωμα των περισσότερων εκρηκτικών της κατηγορίας στοιβασίας IV είναι επιτρεπτή και προτιμητέα. Όταν στοιβάζονται στο ανοικτό κατάστρωμα αυτά τα επικίνδυνα είδη πρέπει να μεταφέρονται σε χαλύβδινες φορητές αποθήκες όπως περιγράφεται στην παράγραφο 5.7 (γ). Κατ' εξαίρεση μικρές ποσότητες δακρυγόνων μπορούν να στοιβαχθούν στο ανοικτό κατάστρωμα σε φορητές αποθήκες από επενδυμένη ξυλεία του τύπου που περιγράφεται στην παράγραφο 5.7 (β).

Οι φορητές αποθήκες πρέπει να έχουν τέτοια απόσταση και διάταξη ώστε σε περίπτωση έκτακτης ανάγκης να είναι καθεμιά εύκολα προσπελάσιμη. Πρέπει να στοιβάζονται σε μία μόνο σειρά σε ύψος και να μην υπερστοιβάζονται.

5.2 Όταν στοιβάζονται κάτω από το κατάστρωμα εκρηκτικά αυτής της κατηγορίας στοιβασίας, δεν πρέπει να τοποθετούνται στο ίδιο διαμέρισμα οποιαδήποτε άλλα εκρηκτικά. Για στοιβασία κάτω από το κατάστρωμα είναι προτιμητέα η χρήση δεξαμενής κύτους ή κατωτέρου κύτους.

Όταν είναι αναγκαίο να χρησιμοποιηθεί υπόφραγμα γι' αυτά τα εκρηκτικά, πρέπει αυτό να βρίσκεται όσο το δυνατό σε πρωραία θέση, να είναι το πιο μικρό από τα διαθέσιμα διαμερίσματα και να απέχει το μακρύτερο δυνατόν από τους χώρους ενδιάθεσης, τους χώρους μηχανοστασίου και τις δεξαμενές καυσίμων.

Σε προστατευμένα καταστρώματα τα εκρηκτικά πρέπει να χωρίζονται από άλλα επικίνδυνα εμπορεύματα με ένα ασφαλές πυρίμαχο χώρισμα.

5.3 Αποθήκες ή φορητές αποθήκες απαιτούνται για όλα τα είδη εκρηκτικών αυτής της κατηγορίας στοιβασίας όταν στοιβάζονται στο υπόφραγμα. Επίσης απαιτούνται για εκρηκτικά ομάδων συνύπαρξης K και L όταν στοιβάζονται σε κάτω κύτος. Βλήματα και πυρομαχικά ισχυράς κατασκευής δεν χρειάζεται συνήθως να στοιβάζονται σε

αποθήκες ή φορητές αποθήκες. Οι μόνιμες αποθήκες και φορητές αποθήκες πρέπει να τοποθετούνται όχι λιγότερο από 2,5 μέτρα από την πλευρά του πλοίου για να ελαχιστοποιηθεί η πιθανότητα ζημιάς στα εκρηκτικά από το ενδεχόμενο σύγκρουσης. Όταν κατασκευάζεται μια σταθερή (μόνιμη) αποθήκη, όλοι οι ανεμιστήρες, αγωγοί εξαερισμού, ηλεκτρικά καλώδια, στόμιο ζυγοστάθμισης και σωλήνες ευδαιών πρέπει να μην περνούν από τον εσωτερικό χώρο της αποθήκης.

5.4 Οι μόνιμες και φορητές αποθήκες πρέπει να μην περιέχουν εκρηκτικά περισσότερων της μιάς ομάδας συνύπαρξης και δεν πρέπει να στοιβάξεται περισσότερο από μία ομάδα σε κάθε διαμέρισμα, μπορούν όμως κατ'εξαίρεση να στοιβαχθούν στο ίδιο διαμέρισμα εκρηκτικά δύο διαφορετικών ομάδων συνύπαρξης σε χωριστές αποθήκες με μεταξύ τους απόσταση τουλάχιστον 3 μέτρα.

5.5 (α) Ειδικές αποθήκες για εκρηκτικά κατηγορίας στοιβασίας IV ομάδων συνύπαρξης G ή K πρέπει να κατασκευάζονται σύμφωνα με τις προδιαγραφές των επόμενων υποπαραγράφων (β) έως και (ε) ή ισοδύναμες.

(β) Κάθε αποθήκη πρέπει να αποτελεί ένα κλειστό χώρο του αναγκαίου μεγέθους, κατασκευασμένο από ορθοστάτες 75 X 50 MM τοποθετημένους ανά 600MM, εκτεινόμενους από κατάστρωμα σε κατάστρωμα και επενδυμένο εσωτερικά με δύο στρώματα σανίδων των 15MM με αναμεσά τους ένα στρώμα από κατάλληλο ύφασμα. Το στρώσιμο του σανιδώματος των 15 MM πρέπει να γίνει οριζόντια, με σφιχτή συναρμογή και με ένωση του σπασίματος των ακμών όπως φαίνεται στην εικόνα 7.

Η οροφή πρέπει να επενδύεται παρόμοια, με το σανίδωμα προσαρμοσμένο στο κάτω μέρος των δοκών. Το κατάστρωμα πρέπει να είναι επιβραδυντικό της φωτιάς και μη απορροφητικό και γι' αυτό δεν πρέπει να χρησιμοποιείται ξύλινο κατάστρωμα, ούτε αν μπορούμε να το αποφύγουμε, κατάστρωμα με ξύλινη επένδυση.

(γ) Οι ορθοστάτες πρέπει να εδράζονται σε σανίδωμα 25MM με καλά σφραγισμένη την έδρα τους με στόκο τζαμιού, και με καλά στερεωμένη κορυφή και βάση, με το εξωτερικό μέρος τους στερεά καρφωμένο με σανίδες 250 X 25 MM στα πάνω και κάτω άκρα, για να ασφαλιζονται οι κεφαλές των στηριγμάτων όταν αυτό απαιτείται. Αρμολύψη από τσιμέντο, τουλάχιστον 150 MM ύψους, πρέπει να κατασκευάζεται περιμετρικά σε όλο το εσωτερικό της αποθήκης, όπου οι πλευρές ακουμπούν στο κατάστρωμα. Το τσιμέντο πρέπει κατά προτίμηση να υφίσταται κατεργασία με Πυριτικό Νάτριο (υδρύαλο), όταν δεν έχει ακόμα στεγνώσει, ή να χρησιμοποιείται εναλλακτικά υδατοστεγανός τύπος τσιμέντου.

(δ) Είσοδος πλάτους 1,2 μέτρου περίπου και ύψους 1,5 μέτρου, πρέπει να διαμορφώνεται στην πλευρά της αποθήκης απέναντι από το κάλυμμα στομίου κύτους με τον πυθμένα της εισόδου τουλάχιστον 300MM πάνω από το επίπεδο του καταστρώματος.

Η θύρα πρέπει να είναι στρεφόμενη, να ανοίγει προς τα έξω και να κατασκευάζεται από γερό πλαίσιο με επένδυση όμοια με αυτή που χρησιμοποιήθηκε για τα τοιχώματα της αποθήκης. Οι ακμές της θύρας και του πλαισίου της εισόδου πρέπει να κατασκευάζονται έτσι που να σχηματίζουν θηλύκωμα και να καλύπτονται με καλής ποιότητας κετσέ. Η διάταξη ασφαλείας πρέπει να αποτελείται από τρεις (3) πεταλούδες προσαρμοσμένες στο πλαίσιο της εισόδου που να δέχονται κατάλληλα εξαρτήματα στην κορυφή, στο κάτω μέρος και στην πλευρά της θύρας. (Βλέ-

πε λεπτομέρειες στην εικόνα 7). Πρέπει επίσης να προβλέπονται εξαρτήματα για την τοποθέτηση λουκέτων ασφαλείας.

(ε) Για τα εκρηκτικά της ομάδας συνύπαρξης Κ όλα τα καπάκια ανοιγμάτων, εξαεριστήρες, αναρροφητήρες αντλιών και άλλα ανοίγματα στα διαμερίσματα πρέπει να σφραγίζονται αποτελεσματικά και ένας σωλήνας εξαερι-

σμού 75 MM πρέπει να διέρχεται από την οροφή μέσα από την επένδυση και να καταλήγει στην αποθήκη.

Ο σωλήνας αυτός πρέπει να εκτείνεται (π.χ. κατά μήκος ενός ιστού ή άλλου κατάλληλου υποστυλώματος) ώστε να καταλήγει πάνω από το ανώτατο τμήμα της υπερκατασκευής του πλοίου.

Εικόνα 7

ΕΙΔΙΚΗ ΑΠΟΘΗΚΗ ΓΙΑ ΕΚΡΗΚΤΙΚΑ ΚΑΤΗΓΟΡΙΑΣ ΣΤΟΙΒΑΣΙΑΣ IV (ΣΤΟΙΒΑΣΙΑ ΣΕ ΥΠΟΦΡΑΓΜΑ) (ΒΛΕΠΕ ΠΑΡΑΓΡΑΦΟ 5.5)

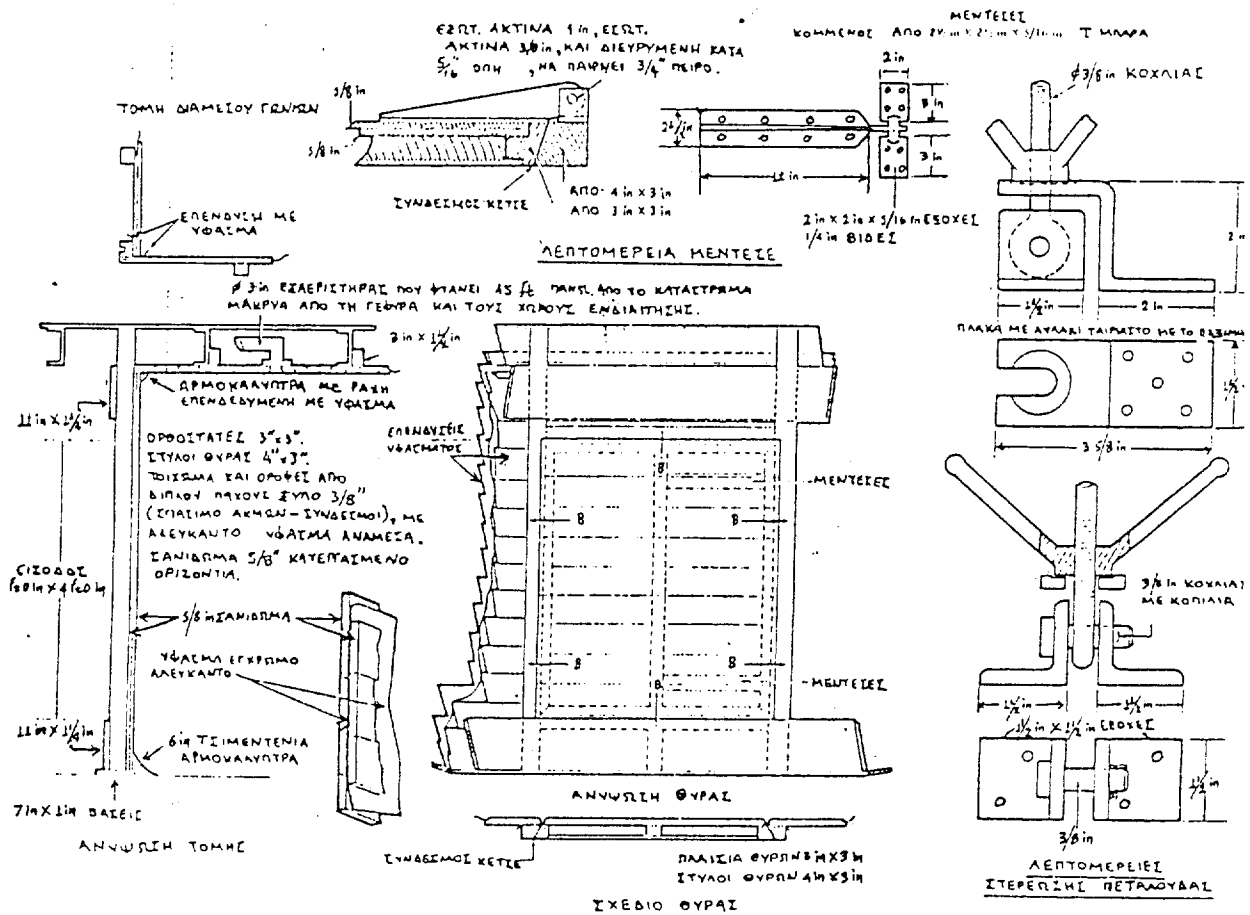

5.6 (α) Ειδικές αποθήκες για εκρηκτικά κατηγορίας στοιβασίας IV ομάδας συνύπαρξης Η ή είδη περιέχοντα φωσφίδια στην ομάδα συνύπαρξης L, πρέπει να κατασκευάζονται σύμφωνα με τις προδιαγραφές των επομένων εδαφίων (β) έως και (στ) ή ισοδύναμες.

(β) Η αποθήκη πρέπει να αποτελείται από ένα δοκιδωτό χώρισμα εκτεινόμενο από κατάστρωμα σε κατάστρωμα που πρέπει να μην κατασκευάζεται πάνω σε ξύλινο κατάστρωμα ή κατάστρωμα με ξύλινη επένδυση. Το χώρισμα πρέπει να κατασκευάζεται από οριζόντιες δοκούς 150 X 50 MM σε αποστάσεις 150MM (από ακμή σε ακμή) στερεωμένες εσωτερικά σε ορθοστάτες 75 X 75MM τοποθετημένους ανά 450 MM και να είναι σταθερά στερεωμένο στη κορυφή και στο κάτω μέρος.

(γ) Μία ή περισσότερες είσοδοι πλάτους η καθεμία τουλάχιστον 1,2 μέτρου, πρέπει να κατασκευάζονται απέναντι στο κάλυμμα ή στο στόμιο κύτους. Η θύρα ή οι θύρες πρέπει να κατασκευάζονται από κάθετες δοκίδες 150 X 150 MM και κατάλληλα εγκάρσια κομμάτια, και να είναι στρεφόμενες, ανοίγοντας προς τα έξω. Ξύλινες εγκάρσιες ράβδοι (μπάρες) ακουμπισμένες σε υποστηρίγματα και προσαρμοσμένες στο εξωτερικό μέρος των παρακείμενων ορθοστατών πρέπει να κατασκευάζονται για να ασφαλίζουν τη θύρα όταν είναι κλειστή.

(δ) Το σύνολο του εσωτερικού της αποθήκης πλήν του καταστρώματος πρέπει να επενδύεται με πλάκες αμιάντου σφικτά συναρμοσμένες ή με άλλο κατάλληλο υλικό (π.χ. φαίμπεργκλάς) στερεά καρφωμένο στο πλαίσιο της αποθήκης και με κατάλληλες δοκίδες στερεωμένο στην οροφή, με αρμούς καλυμμένους με καλύπτρες πλάτους 50MM.

Παρόμοιες καλύπτρες πρέπει να τοποθετούνται γύρω από το άνοιγμα της θύρας. Μια πλάκα κατάλληλου πυρίμαχου υλικού κατάλληλου μεγέθους πρέπει να στερεώνεται στο εσωτερικό κάθε θύρας για να σφραγίζεται το άνοιγμα της εισόδου όταν η θύρα είναι κλειστή.

Όλες οι συνδέσεις, ρωγμές και τρύπες καρφιών πρέπει να καλύπτονται με στόκο τζαμιών και οι κάτω ακμές πάνω στο κατάστρωμα της αποθήκης πρέπει να σφραγίζονται με στρώσιμο τσιμέντου καλής ποιότητας ύψους τουλάχιστον 150 MM. Εφ' όσον είναι δυνατόν, πρέπει να γίνεται επεξεργασία του τσιμέντου με Πυριτικό Νάτριο (υδρύαλο), όταν δεν έχει ακόμη στεγνώσει, ή μπορεί να χρησιμοποιείται εναλλακτικά υδατοστεγανός τύπος τσιμέντου.

(ε) Το εσωτερικό της επένδυσης πρέπει να επιχρίεται με δύο καλές στρώσεις πυροεπιβραδυντικού χρώματος ή βερνικιού.

(στ) Σκόρπιες δοκίδες 75 X 75 MM που υπέστησαν καταργασία με πυροεπιβραδυντικό χρώμα πρέπει να χρησιμοποιούνται για προστασία της επένδυσης της αποθήκης και του δαπέδου της από προστριβές δεμάτων που ακουμπούν στην επένδυση και στο δάπεδο.

(ζ) Μια κατάλληλη διάταξη από αμμόσακκους μπορεί να χρησιμοποιηθεί γι' αυτή την κατηγορία εκρηκτικών αντί της αποθήκης που περιγράφεται στα εδάφια (β) έως (στ).

5.7 (α) Σαν εναλλακτικές προς τις αποθήκες που περιγράφονται στις παραγράφους 5.5 και 5.6, μπορούν να χρησιμοποιηθούν φορητές αποθήκες του τύπου που φαίνεται στην εικόνα 8 (Τύποι Α και Β) ή αναλόγων διαστάσεων και αντοχής αποδεκτές από τον εξουσιοδοτημένο αντιπρόσωπο.

(β) Ξύλινες φορητές αποθήκες, όπως ορίζονται στην παράγραφο 3.5, πλήρως επενδυμένες με αμίαντο πάχους

5MM ή ισοδύναμο υλικό, μπορούν να χρησιμοποιούνται για τη μεταφορά μικρών ποσοτήτων δακρυγόνων τύπων εμπορευμάτων για στοιβασία στο ανοικτό κατάστρωμα ή σε κλειστό χώρο. Εάν η στοιβασία γίνεται στο ανοικτό κατάστρωμα, η φορητή αποθήκη θα πρέπει να προστατεύεται ικανοποιητικά από τις καιρικές συνθήκες.

(γ) Η φορητή αποθήκη τύπου Α πρέπει να κατασκευάζεται από ελαφρές χαλύβδινες πρεσσαριστές πλάκες 1,2 X 1,2 M κατάλληλες για συναρμολόγηση επί τόπου. Οι πλάκες δεν πρέπει να έχουν πάχος μικρότερο από 5MM, με συνεχόμενες φλάντζες για εξωτερική κοχλίωση. Το καπάκι πρέπει να αποτελείται από δύο ακρινές πλάκες 1,2M X 600MM και μεσαίες πλάκες 1,2 X 1,2M όσες απαιτούνται σε αριθμό. Οι αποθήκες αυτές πρέπει να αποτελούνται από χαλύβδινες πλάκες των 5MM με κατάλληλες νευρώσεις ακριψίας. Οι ακρινές πλάκες πρέπει να βιδώνονται στη θέση τους πριν από τη φόρτωση για αποτροπή στρέβλωσης. Οι μεσαίες πλάκες πρέπει να βιδώνονται καλά κατά μήκος των πλευρών και συνδέσμων μετά τη φόρτωση. Οι ελαφρές χαλύβδινες πρεσσαριστές πλάκες επιτρέπεται να συγκολληθούν αντί να βιδωθούν.

(δ) Η μονάδα μπορεί να συναρμολογηθεί σε μήκη 2,5, 3,7 ή 4,9 μέτρων (8, 12 ή 16 πόδια) ανάλογα με την ποσότητα των προς αποθήκευση εκρηκτικών και πρέπει να είναι αεροστεγής.

Κατάλληλο συνθετικό υλικό μπορεί να χρησιμοποιηθεί γενικά για τη δημιουργία σφραγίσματος. Εάν είναι συμβατό επιτρέπεται να χρησιμοποιηθεί σφράγισμα από ελαστικό.

(ε) Οι ακρινές πλάκες των 600MM του καπακιού πρέπει να εφοδιάζονται με μία υποδοχή 50MM και ένα πώμα. Όταν η αποθήκη χρησιμοποιείται για τη μεταφορά τοξικών ή δακρυγόνων εκρηκτικών, η υποδοχή των 50MM πρέπει να είναι κατάλληλη για να δέχεται μια συσκευή δοκιμής πίεσης, για τον προσδιορισμό της αεροστεγανότητας της αποθήκης, και με έναν αγωγό εξαερισμού.

Κάθε ακρινή πλάκα του σώματος πρέπει να εφοδιάζεται με μία οπή αποστράγγισης διαμέτρου (Φ) 25MM με πώμα χαμηλά κάτω κοντά στο κέντρο.

(στ) Όταν πρόκειται να στοιβαχθούν πολύ μικρές ποσότητες εκρηκτικών, μπορεί να χρησιμοποιηθεί από τον κατασκευαστή μια φορητή αποθήκη τύπου Β όπως παρουσιάζεται στην εικόνα 8.

(ζ) Η αποθήκη τύπου Β μπορεί να είναι κατά προσέγγιση 1,5MX800MMX600MM. Πρέπει να κατασκευάζεται από πλάκα πάχους όχι μικρότερου από 5MM, κατάλληλα συγκολλημένη ή καρφωμένη (πριτσινωμένη). Αν γίνει καρφωτή, τα καρφιά θα πρέπει να είναι σε αποστάσεις υδατοστεγανότητας.

(η) Μια συνεχής ακρινή μπάρα από γωνιά των 50MM πρέπει να προσαρμόζεται περιμετρικά στο εξωτερικό, 35MM κάτω από την κορυφή και αποτελεσματικά στερεωμένη στις πλάκες. Τέσσερις μπάρες νευρώσης από γωνιές των 50MM πρέπει να προσαρμόζονται γύρω από την αποθήκη, μία σε κάθε άκρο, και οι άλλες ισαπέχουσες όπως φαίνεται.

Αυτές οι νευρώσεις πρέπει να ασφαλίζονται κατάλληλα στη θέση τους και να συγκολλούνται στα πάνω άκρα τους με την περιμετρική μπάρα, με λοξότμηση των πάνω σταθερών φλαντζών.

(θ) Το καπάκι πρέπει να αποτελείται από πλάκα πάχους 6MM και να εκτείνεται 35MM πέρα από τα πλευρά της αποθήκης. Μια λωρίδα ελαστικού πλάτους 35MM και πά-

χους 6MM ή παρόμοιο υλικό σύνδεσης πρέπει να στερεώνεται στο κάτω μέρος του καπακιού με χαλυβδοταινίες πάχους 12MM για να καλύπτει την πάνω άκρη του σώματος και να σχηματίζει έναν αεροστεγή σύνδεσμο. Το καπάκι πρέπει να εφοδιάζεται με κατάλληλους μεντεσέδες και να ασφαρίζεται με 20 πεταλούδες και κοχλιωτούς πείρους, δηλαδή ανά 6 κατά μήκος κάθε πλευράς και 4 σε κάθε άκρο.

(ι) Μία υποδοχή 50MM με πώμα, πρέπει να προβλέπεται στο καπάκι και μία οπή αποστράγγισης διαμέτρου (Φ)

25MM με πώμα πρέπει να προσαρμόζεται στον πυθμένα της αποθήκης (Βλέπε εικόνα 8). Όταν η αποθήκη χρησιμοποιείται για τη μεταφορά τοξικών ή δακρυγόνων εκρηκτικών, η υποδοχή των 50MM, πρέπει να είναι κατάλληλη για να δέχεται μια συσκευή δοκιμής πίεσης, για τον προσδιορισμό της αεροστεγανότητας της αποθήκης και αγωγή εξαερισμού. Τουλάχιστον 4 σημεία ανάρτησης με κατάλληλες λαβές (άγγιστρα) πρέπει να προσαρμόζονται στις φλάντζες των νευρώσεων.

ΕΙΚΟΝΑ 8

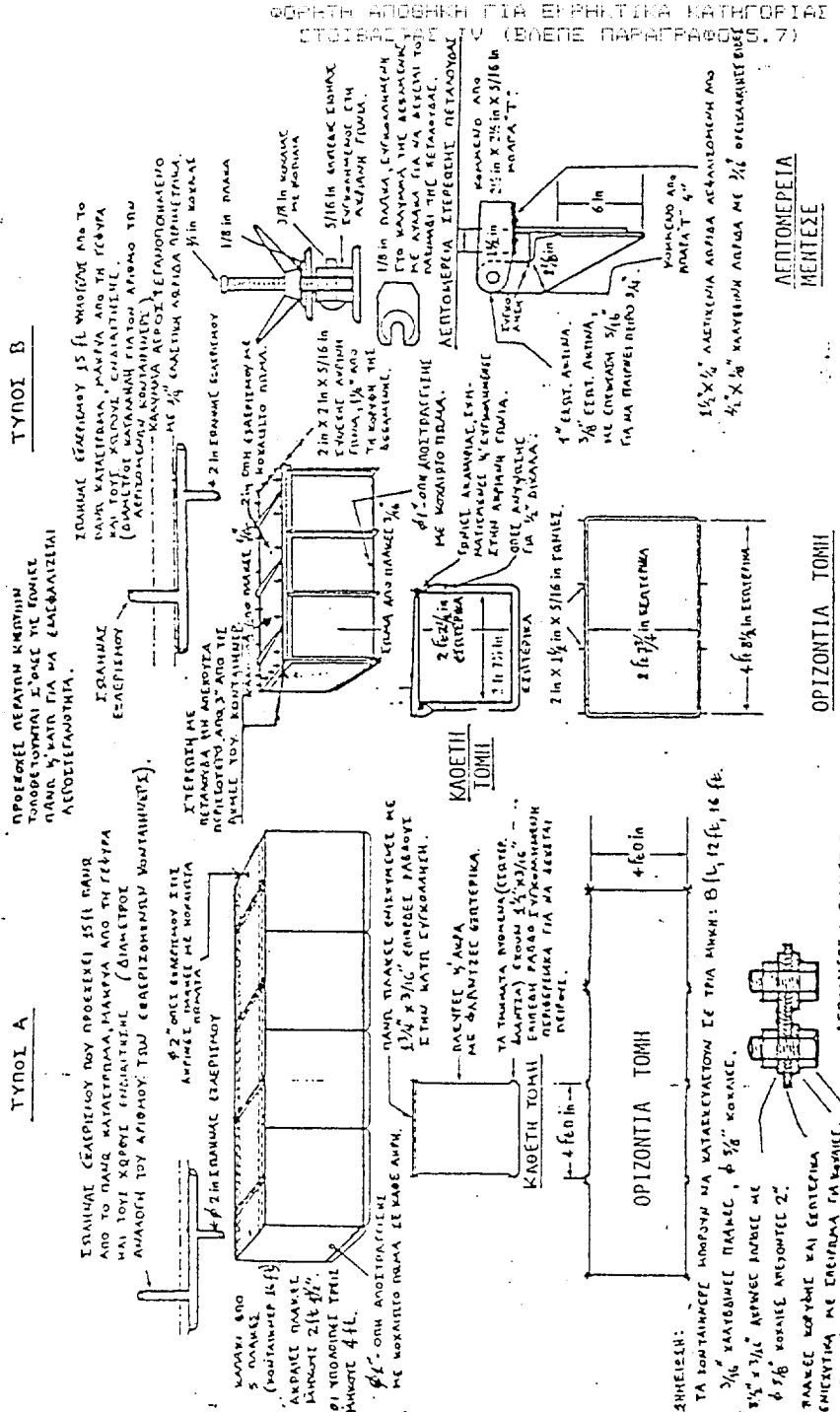

6. Στοιβάσια ανοικτού καταστρώματος

6.1 Όπου ορίζεται ότι επικίνδυνα είδη της κλάσης 1 μπορούν να στοιβάζονται πάνω στο κατάστρωμα, αυτό σημαίνει στοιβάσια στο ανοικτό κατάστρωμα. Τα κιβώτια που φορτώνονται στο ανοικτό κατάστρωμα του πλοίου και περιέχουν επικίνδυνα είδη της κλάσης 1 πρέπει να είναι κατάλληλα με ευθύνη του φορτωτή και του εξουσιοδοτημένου αντιπροσώπου.

6.2 Τα εκρηκτικά δεν πρέπει να στοιβάζονται σε απόσταση μικρότερη των έξη (6) μέτρων από οποιαδήποτε εστία φωτιάς, εστία θερμότητας ή χώρο χρησιμοποιούμενο για αποθήκη καυσίμων ή πετρελαιοειδών καταλοίπων πλοίου. Επίσης πρέπει να είναι μακριά από διαδρόμους εργασίας φόρτωσης, κρουούς υδροσωλήνων πυρκαϊάς, σωλήνες ατμού και μέσα προπέλασης, και να ευρίσκονται όχι λιγότερο από οκτώ (8) μέτρα από τη γέφυρα, τους χώρους ενδιάθεσης και τα μέσα διάσωσης.

6.3 Τα εκρηκτικά πρέπει να προστατεύονται από τις καιρικές συνθήκες και τα σταγονίδια της θάλασσας με υδατοστεγανά καλύμματα, και από τον ήλιο με τέντα, εκτός αν ένα κιβώτιο παρέχει τα δικά του μέσα προστασίας και μόνωσης.

6.4 Ο όρος κιβώτιο που χρησιμοποιείται σε συνάρτηση με τη στοιβάσια καταστρώματος γι' αυτή την κλάση και περιλαμβάνει και τον όρο εμπορευματοκιβώτιο, σημαίνει

κάθε καθαρή, προστατευμένη από καιρικές συνθήκες κιβωτιοειδή κατασκευή κατάλληλα επενδυμένη και περιλαμβάνει μια φορητή χαλύβδινη αποθήκη των τύπων που περιγράφονται στην παράγραφο 5.7.

Τέτοια κιβώτια πρέπει να ασφαλιζονται κατάλληλα πάνω στο κατάστρωμα με ευθύνη του πλοιάρχου του πλοίου και τα περιεχόμενα πρέπει να στοιβάζονται έτσι ώστε να εμποδίζεται μετακίνηση στο εσωτερικό τους με ευθύνη του φορτωτή και του εξουσιοδοτημένου αντιπροσώπου. Τα κιβώτια πρέπει να σημαίνονται εμφανώς με τη λέξη «ΕΚΡΗΚΤΙΚΑ» και με σχετική εικόνα. Οι θύρες ή τα ανοίγματά τους πρέπει να ασφαλιζονται κατάλληλα.

6.5 Σε πλοία γενικού φορτίου, τα κιβώτια πρέπει να στοιβάζονται μόνο σε μία σειρά ύψους. Σε κυβελοειδή πλοία τα κιβώτια επιτρέπεται να υπερστοιβάζονται με έως άλλο ένα κιβώτιο συμβιβαστών εκρηκτικών ή άλλου φορτίου βάρους κατά μέγιστο 15 τόννους.

6.6 Η μέγιστη ποσότητα που επιτρέπεται στο κατάστρωμα περιορίζεται από την ευστάθεια του πλοίου από τις διατάξεις του Προσαρτήματος Δ.

6.7 Σε κάθε περίπτωση που απαιτείται η φορητή αποθήκη να στοιβάζεται σε ανοικτό κατάστρωμα σκεπασμένο ή προστατευμένο λαμβάνονται υπόψη οι περιορισμοί της εικόνας 9.

Εικόνα 9

ΕΚΡΗΚΤΙΚΑ (ΚΛΑΣΗ 1) ΣΤΟΙΒΑΣΙΑ ΚΑΤΑΣΤΡΩΜΑΤΟΣ
(βλέπε επίσης τις προβλεψεις της παραγράφου 6
(στοιβάσια ανοικτού καταστρώματος))

X Δεν επιτρέπεται
Υδατοστεγανό
Σταγονιδιοστεγανό

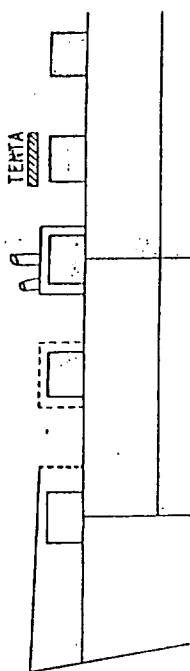

1 ΜΟΝΟ ΠΑΝΩ ΣΤΟ ΚΑΤΑΣΤΡΩΜΑ

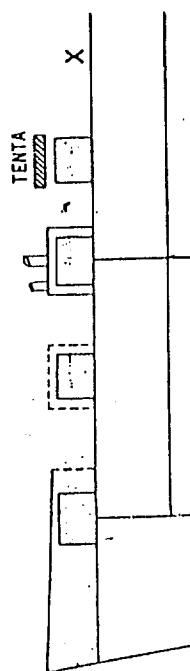

2 ΠΑΝΩ ΣΕ ΙΚΙΣΜΕΝΟ ΚΑΤΑΣΤΡΩΜΑ

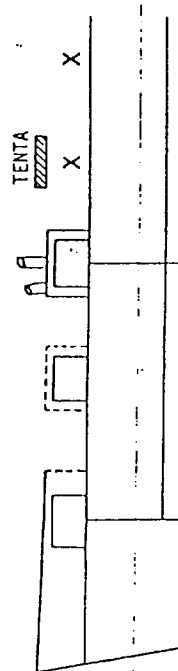

3 ΠΑΝΩ ΣΕ ΠΡΟΣΤΑΤΕΥΜΕΝΟ ΚΑΤΑΣΤΡΩΜΑ

7. Στοιβασία χύδην βλημάτων, ναρκών καθώς και συσκευασμένων πυρομαχικών μέσα στο πλοίο.

Οι διατάξεις αυτές εφαρμόζονται με ευθύνη του πλοιάρχου και του εξουσιοδοτημένου αντιπροσώπου.

7.1. ΕΙΔΟΣ

Χύδην βλήματα έως 175MM (μη συμπεριλαμβανομένων)

7.1.1 ΣΩΡΕΥΣΗ

(α) Η κάτω σειρά πρέπει να τοποθετείται σε δύο φαρδιά στηρίγματα εγκάρσια ως προς το πλοίο τοποθετημένα, ικανού πάχους ώστε οι προφυλακτήρες των ζωνών σφήνωσης των βλημάτων να μην αγγίζουν το κατάστρωμα. Τα στηρίγματα πρέπει να τοποθετούνται στα σημεία που έχουν τη μεγαλύτερη αντοχή. Οι προφυλακτήρες πρέπει να τοποθετούνται αντικρουστά μεταξύ τους και να προσδένονται τα άκρα ώστε να γίνονται οι άξονες των βλημάτων παράλληλοι. Τα άκρα της σειράς πρέπει να σφηνώνονται ή να ασφαλιζονται με κατάλληλη ξυλεία.

(β) Οι πρόσθετες σειρές πρέπει να τοποθετούνται σε σχέση με την προηγούμενη σειρά ενφλακτικά «μύτη με βάση» και οι προφυλακτήρες να ακουμπούν σφικτά. Όταν δεν γεμίζουν οι σειρές πρέπει να χρησιμοποιούνται σανίδες συγκράτησης.

(γ) Μονής σειράς στοιβασίες πρέπει να τοποθετούνται πάνω σε δύο φαρδιά στηρίγματα, εγκάρσια ως προς το πλοίο τοποθετημένα και ικανού πάχους ώστε να εμποδίζουν τους προφυλακτήρες των βλημάτων να αγγίζουν το κατάστρωμα. Τα στηρίγματα πρέπει να τοποθετούνται εναλλακτικά «μύτη με βάση» με τους προφυλακτήρες σφικτά πάνω στις παρειές των βλημάτων και τα άκρα της στοιβασίας να προσδένονται ή να ασφαλιζονται με κατάλληλη ξυλεία. Όταν δεν γεμίζουν οι σειρές πρέπει να χρησιμοποιούνται σανίδες συγκράτησης.

(δ) Γειτονικές στοιβασίες να είναι τοποθετημένες «μύτη με μύτη» ή «βάση με βάση».

7.1.2 ΥΨΟΣ

Κάτω των 140MM - 15 σειρές

Κάτω των 175MM και έως 140MM - 11 σειρές

7.2. ΕΙΔΟΣ

Χύδην βλήματα άνω των 175MM

7.2.1 ΣΩΡΕΥΣΗ

(α) Κάτω σειρά: Όπως στην παράγραφο 7.1.1 (γ).

(β) Πρόσθετες σειρές: Πρέπει να τοποθετούνται δύο φαρδιά στηρίγματα μεταξύ κάθε σειράς στα σημεία της μέγιστης αντοχής, ικανού πάχους ώστε να εμποδίζουν τους προφυλακτήρες των βλημάτων να αγγίζουν τα πάνω ή τα κάτω βλήματα. Κάθε βλήμα πρέπει να είναι «μύτη με βάση» με τα παραπλεύρως, τα πάνω και κάτω βλήματα. Τα άκρα της στοιβασίας πρέπει να προσδένονται ή να ασφαλιζονται με κατάλληλη ξυλεία. Όταν δεν γεμίζουν οι σειρές, πρέπει να χρησιμοποιούνται οριζόντιες σανίδες συγκράτησης.

(γ) Μονής σειράς στοιβασίες: Όπως στην παράγραφο 7.1.1 (δ).

(δ) Γειτονικές στοιβασίες να είναι τοποθετημένες «μύτη με μύτη» ή «βάση με βάση».

7.2.2 ΥΨΟΣ

Από 175MM και έως 300MM - 8 σειρές

300MM και πάνω - 5 σειρές

7.3. ΕΙΔΟΣ

Βόμβες αεροσκαφών

7.3.1 ΣΩΡΕΥΣΗ

(α) Πρέπει να λαμβάνονται υπόψη οι παραπάνω αρχές

στις παραγρ. 7.1, 7.2 σε σχέση με τη διάμετρο της βόμβας.

(β) Πρέπει να λαμβάνεται πρόνοια ώστε να εξασφαλίζεται ότι οι λαβές δεν σπάνε ούτε καταστρέφονται.

(γ) Τα στηρίγματα που χρησιμοποιούνται για βόμβες HE υψηλής γόμωσης πρέπει να είναι πλάτους τουλάχιστον 100MM.

7.3.2 ΥΨΟΣ

Βόμβες αεροσκαφών

- AP

- HE μικρής γόμωσης

- HE μέτριας γόμωσης όχι πάνω από 1.000 lb

} 6 μέτρα

- HE μέτριας γόμωσης πάνω από 1.000 lb

- Καπνογόνες (SMOKE)

- T1

- Βομβιδοφόρες HE (όχι σε αποθήκες A805)

- Βομβιδοφόρες εμπρηστικές

} 3 μέτρα

- HE υψηλής γόμωσης

3 σειρές

- Χημικές

2 σειρές

- Βομβιδοφόρες HE σε αποθήκες A805

4 σειρές

7.4. ΕΙΔΟΣ

Βόμβες βυθού-Κιβώτια ναρκών

7.4.1 ΣΩΡΕΥΣΗ

(α) Πρέπει να λαμβάνονται υπόψη οι παραπάνω αρχές στις παραγρ. 7.1, 7.2, 7.3.

(β) Πρέπει να στοιβάζονται κατά μήκος του πλοίου.

(γ) Πρέπει να προσδένονται στα πλευρά τους.

7.4.2 ΥΨΟΣ

Έξη (6) σειρές

7.5. ΕΙΔΟΣ

Υποβρύχιες νάρκες

7.5.1 ΣΩΡΕΥΣΗ

Όπως στην παράγραφο 7.4.

7.5.2 ΥΨΟΣ

Τρεις (3) σειρές

7.6. ΕΙΔΟΣ

Συσκευασμένα πυρομαχικά

7.6.1 ΣΩΡΕΥΣΗ

Τα κιβώτια στοιβάζονται με το μακρύ άξονα οριζόντια, εκτός αν προδιαγράφεται διαφορετικά.

7.6.2 ΥΨΟΣ

Τέσσερα (4) μέτρα ύψος, με την προϋπόθεση ότι αφήνεται ελάχιστο διάκενο 100MM κάτω από τα δοκάρια του πάνω καταστρώματος.

7.7. ΕΙΔΟΣ

Πυρομαχικά σε παλέτες

7.7.1 ΣΩΡΕΥΣΗ

Όλες οι παλέτες στοιβάζονται έτσι ώστε να εξασφαλίζεται ότι δεν θα καταστραφούν κατά τη διάρκεια του ταξιδιού, σαν αποτέλεσμα κανονικής κίνησης του πλοίου, και να εξασφαλίζεται επίσης ότι μπορούν να ξεφορτωθούν άθικτες.

7.7.2 ΥΨΟΣ

Ο εξουσιοδοτημένος αντιπρόσωπος πρέπει να βεβαιώνει ότι όταν παλεταρισμένα πυρομαχικά στοιβάζονται σε ύψος πάνω από μία παλέτα, δεν υπάρχει κίνδυνος καταστροφής είτε της παλέτας είτε των περιεχομένων πυρομαχικών.

8. Χρήση μηχανικών μέσων για τη στοιβασία

Οι διατάξεις της παραγράφου αυτής εφαρμόζονται με ευθύνη κατ'αρμοδιότητα των ιδιοκτητών των μηχανικών

μέσων στοιβασίας, των χειριστών τους και του εξουσιοδοτημένου αντιπροσώπου.

8.1 Οι περιορισμοί που αναφέρονται στις παρακάτω παραγράφους για τη χρήση μηχανικών μεσών στη στοιβασία ισχύουν εξ ίσου για εμπορευματοκιβώτια, αποθήκες ή διαμερίσματα, πάνω ή κάτω από το κατάστρωμα.

8.2 Τα περονοφόρα οχήματα που κινούνται με συσσωρευτές και ανταποκρίνονται στις απαιτήσεις της παραγράφου αυτής θα συντηρούνται σύμφωνα με το πρόγραμμα συντήρησης του κατασκευαστή. Για τα άλλα μηχανικά βοηθητικά μέσα πρέπει να βεβαιώνεται πριν από τη χρήση τους για επικίνδυνα είδη της κλάσης 1 ότι είναι σε καλή κατάσταση και συντηρούνται κανονικά.

8.3 Δεν πρέπει να χρησιμοποιούνται περονοφόρα οχήματα ή άλλα μηχανικά βοηθητικά μέσα οιαδήποτε τύπου για τη διακίνηση επικινδύνων ειδών της κλάσης 1 που κάτω από το κατάστρωμα, απαιτούν κατηγορία στοιβασίας II, τύπου A, ούτε πρέπει να χρησιμοποιούνται για άλλα φορτία στο ίδιο διαμέρισμα, εκτός εάν η αποθήκη είναι ασφαλώς κλεισμένη.

8.4. Ανυψωτικά μέσα χωρίς κινητήρα (χειροκίνητα)

8.4.1 Ανυψωτικά μέσα χωρίς κινητήρα μπορούν να χρησιμοποιούνται για τη διακίνηση επικινδύνων ειδών της κλάσης 1 ομάδων συνύπαρξης J και L, υπό τον όρο ότι είναι ειδικά κατασκευασμένα ώστε να αποφεύγεται η δυνατότητα έναυσης από σπινθήρες λόγω τριβής.

Οι περόνες και οι άλλες επιφάνειες που μπορεί να δημιουργήσουν σπινθήρες λόγω τριβής πρέπει να κατασκευάζονται από υλικό που να μην προκαλεί σπινθήρες ή να είναι επεξεργασμένα με μια αντισπινθηρική μέθοδο.

8.4.2 Κανονικά βιομηχανικά ανυψωτικά μέσα χωρίς κινητήρα μπορούν να χρησιμοποιούνται για τη διακίνηση των υπολοίπων επικινδύνων ειδών της κλάσης 1 εκτός από αυτά που αναφέρονται στις παραπάνω παραγράφους 8.3 και 8.4.1.

8.5 Περονοφόρα οχήματα με συσσωρευτές

8.5.1 Περονοφόρα οχήματα που λειτουργούν με συσσωρευτές μπορούν να χρησιμοποιούνται για τη διακίνηση ειδών της κλάσης 1 ομάδας συνύπαρξης J και L, υπό τον όρο ότι ανταποκρίνονται σε προδιαγραφές που είναι αποδεκτές από χώρες της Ευρωπαϊκής Ένωσης.

8.5.2 Εκτός από όσα προβλέπονται στην παράγραφο 8.3, τα περονοφόρα οχήματα που λειτουργούν με συσσωρευτές μπορούν να χρησιμοποιούνται για τη διακίνηση επικινδύνων ειδών της κλάσης 1 όλων των ομάδων συνύπαρξης εκτός των J και L, υπό τον όρο ότι ανταποκρίνονται στις απαιτήσεις της προδιαγραφής που αναγράφεται στο Προσάρτημα Γ.

8.6 Φόρτιση συσσωρευτών

Η φόρτιση των συσσωρευτών μέσα στα διαμερίσματα απαγορεύεται.

9. Ισοδύναμες ρυθμίσεις

Η Διεύθυνση Ελέγχου Εμπορικών Πλοίων μπορεί να εγκρίνει ισοδύναμες ρυθμίσεις στοιβασίας (προδιαγραφές αποθηκών) με αυτές που περιγράφονται στο Προσάρτημα.

10. Εκρηκτικά, πυρομαχικά των Ενόπλων Δυνάμεων και Σωμάτων Ασφαλείας.

Τα εκρηκτικά και πυρομαχικά που προορίζονται για ανάγκη των Ενόπλων Δυνάμεων και Σωμάτων Ασφαλείας κατ'εξαίρεση των ρυθμίσεων του Κανονισμού αυτού επιτρέπεται να μεταφέρονται και με συνθήκες στοιβασίας (αποθήκες) αποδεκτές από τους παραπάνω φορείς με μέ-

ριμα και ευθύνη του εξουσιοδοτημένου αντιπροσώπου.

ΠΡΟΣΑΡΤΗΜΑ Β'

ΓΕΝΙΚΗ ΚΑΤΑΤΑΞΗ ΚΑΙ ΣΤΟΙΒΑΣΙΑ ΕΚΡΗΚΤΙΚΩΝ ΣΕ ΠΛΟΙΑ

ΕΠΕΞΗΓΗΣΗ ΣΥΜΒΟΛΩΝ ΠΡΟΣΑΡΤΗΜΑΤΟΣ Β

1. Τα γράμματα A, B, Γ, Δ, E, ΣΤ, και Z έχουν την εξής έννοια:

A = Αριθμός σελίδας Διεθνούς Ναυτιλιακού Κώδικα Επικινδύνων Ειδών του Διεθνούς Ναυτιλιακού Οργανισμού (όπως είχε στην έκδοση 1994)

B = Όνομα κάθε είδους

Γ = Αριθμός Οργανισμού Ηνωμένων Εθνών (U.N.)

Δ = Υποκλάση και ομάδα συνύπαρξης

E = Στοιβασία στο ανοικτό κατάστρωμα πλοίου

ΣΤ = Στριβασία σε κλειστό χώρο (κύτος) ή υπόφραγμα πλοίου

Z = Ειδικές προϋποθέσεις στοιβασίας για κάθε είδος

2. Στη στήλη E τα γράμματα α, β, γ, δ, ε, στ, ζ έχουν την έννοια ότι επιτρέπεται η στοιβασία σε ανοικτό κατάστρωμα με τις εξής για κάθε γράμμα προϋποθέσεις:

(α) = Στοιβασία σε κιβώτια

(β) = Στοιβασία σε φορητές αποθήκες

(γ) = Στοιβασία σε στεγανά κιβώτια χωρίς υπερστοιβασία

(δ) = Στοιβασία σε κιβώτια όχι περισσότερο των 2,5 τόνων μικτού βάρους εκάστου ή ομάδας. Θα πρέπει να χωρίζονται με την παρεμβολή της γέφυρας μεταξύ των άλλα εκρηκτικά ή επικίνδυνα εμπορεύματα και να απέχουν τουλάχιστον 9 μέτρα από τη γέφυρα ή από κατάλυμα

(ε) = Επαρκώς ασφαλισμένα

(στ) = Όπως στην περίπτωση (δ) με τη διαφορά ότι εκτός από κιβώτια θα επιτρέπεται και η μεταφορά σε κλυμένους κατάλληλα σωρούς

(ζ) = Σε υδατοστεγή κιβώτια.

Η ένδειξη «ΑΠ» στην ίδια στήλη σημαίνει ότι ΑΠΑΓΟΡΕΥΕΤΑΙ η στοιβασία σε ανοικτό κατάστρωμα.

Ο αστερίσκος (*) σημαίνει ότι η στοιβασία θα γίνεται ανάλογα με τη φύση του εκρηκτικού και μετά από υπεύθυνη μελέτη ενός έμπειρου Χημικού Μηχανικού ή Μηχανολόγου Μηχανικού ή Πυροτεχνουργού που θα αποδεικνύει και θα δηλώνει υπεύθυνα την καταλληλότητα της προτεινόμενης στοιβασίας.

3. Στη στήλη ΣΤ οι ενδείξεις I, I*, II-A, II-B, II-C, III και IV έχουν την έννοια ότι επιτρέπεται η στοιβασία σε κλειστό χώρο με τις εξής για κάθε ένδειξη προϋποθέσεις:

I = Κατηγορία στοιβασίας τύπου I

I* = Κατηγορία στοιβασίας τύπου I

(Διαχωρισμένο από άλλα εκρηκτικά ή εύφλεκτα υγρά)

II-A = Κατηγορία στοιβασίας τύπου II-A

II-B = Κατηγορία στοιβασίας τύπου II-B

II-C = Κατηγορία στοιβασίας τύπου II-C

III = Κατηγορία στοιβασίας τύπου III

IV = Κατηγορία στοιβασίας τύπου IV

Ο μεμονωμένος αστερίσκος (*) στην ίδια στήλη σημαίνει ότι η στοιβασία θα γίνεται ανάλογα με τη φύση του εκρηκτικού και μετά από υπεύθυνη μελέτη ενός έμπειρου Χημικού Μηχανικού ή Μηχανολόγου Μηχανικού ή Πυροτεχνουργού που θα αποδεικνύει και θα δηλώνει υπεύθυνα την καταλληλότητα της προτεινόμενης στοιβασίας.

4. Στη στήλη Z οι αριθμοί 1 έως 12 έχουν την έννοια ότι

θα τηρούνται επί πλέον των άλλων προϋποθέσεων και αυτές που αντιστοιχούν σε κάθε αριθμό που είναι οι εξής:

(1) = Διαχωρισμός αριθμού «2» από εκρηκτικές ενώσεις του μολύβδου

(2) = Πρέπει να συσκευάζεται σε υδατοστεγή συσκευασία

(3) = Απαιτείται και σήμανση δηλητηρίου

(4) = Προφυλαγμένα από φλόγα, θερμότητα και σπινθήρες

(5) = Όταν μεταφέρεται με ειδικές προϋποθέσεις σε μικρή συσκευασία και όταν ένα ελάχιστο ποσοστό νερού καθορίζεται, ένας κατάλληλος διαλύτης, όπως η αλκοόλη, πρέπει να προστίθεται για να ελαττώνει το σημείο πήξης του νερού

(6) = Απαγορεύεται η στοιβασία στον ίδιο χώρο με εκρηκτικά που έχουν Νιτρικό Αμμώνιο ή νιτρικά άλατα

(7) = Απαγορεύεται η εκρηκτική ύλη να περιέχει και Νιτρογλυκερίνη ή παρόμοιες υγρές οργανικές νιτρικές ενώσεις και χλωρικά άλατα

(8) = Απαγορεύεται η εκρηκτική ύλη να περιέχει Νιτρογλυκερίνη ή παρόμοιες υγρές οργανικές νιτρικές ενώσεις

(9) = Απαιτείται σήμανση διαβρωτικού (κλάση 8) σε όσα περιέχουν διαβρωτικές ουσίες

(10) = Δεν θα υπερστοιβάζεται

(11) = Απαιτείται και σήμανση επικινδύνων ουσιών όταν υγρανθούν (κλάση 4.3)

(12) = Διαχωρισμός αριθμού «2» από εκρηκτικές ουσίες αριθ. ΟΗΕ 0083.

ΜΕΡΟΣ «Α'»

«ΕΚΡΗΚΤΙΚΕΣ ΟΥΣΙΕΣ»

A	B	Γ	Δ	E	ΣΤ	Z
1102	ΝΙΤΡΙΚΟ ΑΜΜΩΝΙΟ (Με περισσότερο από 0.2% κ.β. καύσιμες ουσίες περιλαμβανομένων και των οργανικών ουσιών μετρουμένων σε άνθρακα και χωρίς τις επιπρόσθετες ουσίες).	0222	1.1 D	α	II-B	12
1102	ΝΙΤΡΙΚΟ ΑΜΜΩΝΙΟ (ΛΙΓΑΣΜΑΤΑ) ίδιας σύνθεσης με την ίδια ουσία όπως παραπάνω.	0223	1.1 D	α	II-B	12
1103	ΥΠΕΡΧΛΩΡΙΚΟ ΑΜΜΩΝΙΟ (Μέγεθος σωματιδίων μικρότερο των μικρών)	0402	1.1 D	α	II-B	1,2,12
1104	ΠΙΚΡΙΚΟ ΑΜΜΩΝΙΟ (Με λιγότερο του 10% νερό κ.β.)	0004	1.1 D	α	II-B	1,2,12
1104	ΤΡΙΝΙΤΡΟΑΝΙΛΙΝΗ (ΠΙΚΡΑΜΙΔΙΟ)	0153	1.1 D	α	II-B	2,12
1104	ΤΡΙΝΙΤΡΟΑΝΙΣΟΛΗ	0213	1.1 D	α	II-B	2,12
1104	ΤΡΙΝΙΤΡΟΧΛΩΡΟΒΕΝΖΟΛΙΟ (ΠΙΚΡΥΛΟΧΛΩΡΙΔΙΟ)	0155	1.1 D	α	II-B	2,12
1104	ΤΕΤΡΑΝΙΤΡΟΑΝΙΛΙΝΗ	0207	1.1 D	α	II-B	2,12

A	B	Γ	Δ	E	ΣΤ	Z
1104	ΤΡΙΝΙΤΡΟΒΕΝΖΟΛΙΟ (Με λιγότερο του 30% νερό κ.β.)	0214	1.1 D	α	II-B	2,12
1104	ΤΡΙΝΙΤΡΟΝΑΦΘΑΛΕΝΙΟ	0217	1.1 D	α	II-B	2,12
1104	ΤΡΙΝΙΤΡΟΦΕΝΕΤΟΛΗ	0218	1.1 D	α	II-B	2,12
1104	5-ΝΙΤΡΟΒΕΝΖΟΤΡΙ-ΑΖΟΛΗ	0385	1.1 D	α	II-B	2,12
1104	ΤΡΙΝΙΤΡΟΒΕΝΖΟΛΟΣΟΥΛΦΟΝΙΚΟ	0386	1.1 D	α	II-B	1,12
1104	ΤΡΙΝΙΤΡΟΦΘΟΡΕΝΟΝΗ	0387	1.1 D	α	II-B	2,12
1104	TNT+ΜΙΓΜΑΤΑ ΤΡΙΝΙΤΡΟΒΕΝΖΟΛΙΟΥ Η ΕΞΑΝΙΤΡΟΣΤΙΛΒΕΝΙΟΥ	0388	1.1 D	α	II-B	2,12
1104	TNT+ΜΙΓΜΑΤΑ ΤΡΙΝΙΤΡΟΒΕΝΖΟΛΙΟΥ ΚΑΙ ΕΞΑΝΙΤΡΟΣΤΙΛΒΕΝΙΟΥ	0389	1.1 D	α	II-B	2,12
1104	ΤΡΙΤΟΝΕΣ (TNT+ΑΛΟΥΜΙΝΙΟ)	0390	1.1 D	α	II-B	2,12
1104	ΔΙΠΙΚΡΥΛΟΣΟΥΛΦΙΔΙΟ	0401	1.1 D	α	II-B	2,12
1104	ΔΙΝΙΤΡΟΓΛΥΚΟΛΟΥΡΙΔΙΟ (DNGU)	0489	1.1 D	α	II-B	2,12
1104	ΝΙΤΡΟΤΡΙΑΖΟΛΟΝΗ	0490	1.1 D	α	II-B	2,12
1105	ΑΖΙΔΙΟ ΤΟΥ ΒΑΡΙΟΥ (Με έως 50% κ.β. νερό ή αλκοόλη)	0224	1.1 A	β	II-C	3,4,5
1105	ΔΙΑΖΟΝΙΤΡΟΦΑΙΝΟΛΗ (Με τουλάχιστον 40% νερό κ.β.)	0074	1.1 A	β	II-C	4,5
1105	ΓΟΥΑΝΥΛΟ-ΝΙΤΡΟΣΑΜΙΝΟ-ΓΟΥΑΝΥΛΙΔΕΝΟ-ΥΔΡΑΖΙΝΗ (Με τουλάχιστον 30% νερό κ.β.)	0113	1.1 A	β	II-C	4,5
1105	ΓΟΥΑΝΥΛΟ-ΝΙΤΡΟΣΑΜΙΝΟ-ΓΟΥΑΝΥΛΟ-ΤΕΤΡΑΖΙΝΗ (ΤΕΤΡΑΖΙΝΗ) (Με τουλάχιστον 30% νερό ή νερό και αλκοόλη κ.β.)	0114	1.1 A	β	II-C	4,5
1105	ΑΖΙΔΙΟ ΤΟΥ ΜΟΛΥΒΔΟΥ (Με τουλάχιστον 20% νερό ή μίγμα νερό και αλκοόλη κ.β.)	0129	1.1 A	β	II-C	4,5
1105	ΣΤΥΦΝΙΚΟΣ-ΜΟΛΥΒΔΟΣ (Με τουλάχιστον 20% νερό ή μίγμα νερό και αλκοόλη κ.β.)	0130	1.1 A	β	II-C	4,5
1105	ΒΡΟΝΤΩΔΗΣ-ΥΔΡΑΡΓΥΡΟΣ (Με τουλάχιστον 20% κ.β. νερό ή μίγμα νερό και αλκοόλη)	0135	1.1 A	β	II-C	4,5
1106	ΤΕΤΡΑΝΙΤΡΙΚΟΣ-ΠΕΝΤΑΕΡΥΘΡΙΤΗΣ (P.E.T.N.) (ΤΕΤΡΑΝΙΤΡΙΚΗ	0150	1.1 D	α	II-B	

A	B	Γ	Δ	Ε	ΣΤ	Z	A	B	Γ	Δ	Ε	ΣΤ	Z
	ΠΕΝΤΑΕΡΥΘΡΙΤΟΛΗ) (διαβρεγμένη με τουλάχιστον 25% κ.β. νερό ή με τουλάχιστον 15% κ.β. κατάλληλο σταθεροποιητή)						1108	ΝΙΤΡΟΓΛΥΚΕΡΙΝΗ (Με τουλάχιστον 40% κ.β. μη πτη- τικό υδατοδιαλυτό κατάλληλο σταθε- ροποιητή)	0143	1.1	α	II-A	3
1106	ΚΥΚΛΟΤΕΤΡΑΜΕΘΥ- ΛΕΝΟ ΤΕΤΡΑΝΙΤΡΑ- ΜΙΝΗ (H.M.X.) (ΟΚΤΟΓΕΝΙΟ) (δια- βρεγμένα με του- λάχιστον 15% κ.β. νερό ή τουλάχι- στον 10% κατάλ- ηλο σταθεροποι- ητή)	0226	1.1 D	α	II-B		1109	ΔΙΝΙΤΡΟΦΑΙΝΟΛΗ (Με έως 15% κ.β. νερό)	0076	1.1 D	α	II-B	1,2,3
1106	ΚΥΚΛΟΤΡΙΜΕΘΥΛΕΝΟ- ΤΡΙΝΙΤΡΑΜΙΝΗ (ΚΥΚΛΩΝΙΤΗΣ) (R.D.X.) ΚΥΚΛΟ- ΤΕΤΡΑΜΕΘΥΛΕΝΟ- ΤΕΤΡΑΝΙΤΡΑΜΙΝΗ (H.M.X.) (ΟΚΤΟ- ΓΕΝΙΟ) ΜΙΓΜΑΤΑ (διαβρεγμένα με τουλάχιστον 15% κ.β. νερό ή 10% κατάλληλο σταθε- ροποιητή)	0391	1.1 D	α	II-B		1109	ΔΙΝΙΤΡΟΡΕΖΟΡΚΙΝΟΛΗ (Με έως 15% κ.β. νερό)	0078	1.1 D	α	II-B	1,2
1106	R.D.X. (DS)	0483	1.1 D	α	II-B		1109	ΤΡΙΝΙΤΡΟ-ΜΕΤΑ- ΚΡΕΖΩΛΗ	0216	1.1 D	α	II-B	1,2
1106	H.M.X. (DS)	0484	1.1 D	α	II-B		1109	ΤΡΙΝΙΤΡΟΦΑΙΝΟΛΗ (ΠΙΚΡΙΚΟ ΟΞΥ) (Με έως 30% κ.β. νερό)	0154	1.1 D	α	II-B	1,2
1106	ΚΥΚΛΟΤΡΙΜΕΘΥΛΕΝΟ- ΤΡΙΝΙΤΡΑΜΙΝΗ (ΚΥΚΛΩΝΙΤΗΣ) (ΕΞΩΓΕΝΙΟ) (R D X) (Περιέχον τουλά- χιστον 15% κ.β. νερό ή τουλάχι- στον 10% κατάλ- ηλο σταθεροποι- ητή)	0072	1.1 D	α	II-B		1109	ΤΡΙΝΙΤΡΟΡΕΖΟΡ- ΚΙΝΟΛΗ (ΣΤΥΦΝΙΚΟ ΟΞΥ) (Με έως 20% κ.β. νερό ή μίγμα νερού και αλκοόλης)	0219	1.1 D	α	II-B	1,2
							1110	ΕΞΟΛΙΤΗΣ (Με έως 15% κ.β. νερό)	0118	1.1 D	α	II-B	
							1110	ΟΚΤΑΛΙΤΗΣ (Με έως 15% κ.β. νερό)	0266	1.1 D	α	II-B	
							1110	ΠΕΝΤΑΛΙΤΗΣ (Με έως 15% κ.β. νερό)	0151	1.1 D	α	II-B	
							1111	ΑΝΑΦΛΕΞΙΜΑ ΜΕΤΑΛ- ΛΙΚΑ ΑΛΑΤΑ ΑΡΩΜΑ- ΤΙΚΩΝ ΝΙΤΡΟΠΑΡΑ- ΓΩΓΩΝ (Μ.Κ.Δ.)					
								ΑΛΑΤΑ ΚΑΛΙΟΥ ΑΡΩΜΑΤΙΚΩΝ ΝΙΤΡΟΠΑΡΑΓΩΓΩΝ (εκρηκτικά)	0158	1.3 C	α	II-B	1
								ΑΛΑΤΑ ΝΑΤΡΙΟΥ ΑΡΩΜΑΤΙΚΩΝ ΝΙΤΡΟΠΑΡΑΓΩΓΩΝ (Μ.Κ.Δ.)	0203	1.3 C	α	II-B	1
							1112	ΤΡΙΝΙΤΡΟΦΑΙΝΥΛΟ- ΜΕΘΥΛΟΝΙΤΡΑΜΙΝΑΙ (ΤΕΤΡΥΛΙΟ)	0208	1.1 D	α	II-B	
								ΕΞΑΝΙΤΡΟΣΤΙΛΒΕΝΙΟ	0392	1.1 D	α	II-B	
1107	ΔΙΝΙΤΡΟΦΑΙΝΟΛΙΚΑ ΜΕΤΑΛΛΑ ΑΛΚΑΛΙΩΝ (Με έως 15% κ.β. νερό)	0077	1.3 C	α	II-B	1,2,3	1113	ΜΕΛΑΝΗ ΠΥΡΙΤΙΔΑ (ΠΥΡΙΤΙΔΑ ΟΠΛΩΝ) (κοκώδης ή σε μορ- φή πούδρας)	0027	1.1 D	α	II-A	
1107	ΔΙΝΙΤΡΟ-ΟΡΘΟ- ΚΡΕΖΩΛΙΚΟ ΝΑΤΡΙΟ (Με έως 15% κ.β. νερό)	0234	1.3 C	α	II-B	1,2	1114	ΜΕΛΑΝΗ ΠΥΡΙΤΙΔΑ, ΠΕΠΙΕΣΜΕΝΗ (ΣΒΟΛΟΙ ΠΥΡΙΤΙΔΑΣ ΟΠΛΩΝ) (ΣΒΟΛΟΙ ΜΕΛΑΝΗΣ ΠΥΡΙΤΙΔΑΣ) (ΠΥΡΙΤΙΔΑ ΟΠΛΩΝ ΠΕΠΙΕΣΜΕΝΗ)	0028	1.1 D	α	II-B	
1107	ΠΙΚΡΑΜΙΚΟ ΖΙΡΚΟ- ΝΙΟ (Με έως 20% κ.β. νερό)	0235	1.3 C	α	II-B	1,2	1115	ΔΙΝΙΤΡΟΒΕΝΖΟΛΙΟ	0406	1.3 C	α	II-B	
1107	ΠΙΚΡΑΜΙΚΟ ΖΙΡΚΟ- ΝΙΟ (Με έως 20% κ.β. νερό)	0236	1.3 C	α	II-B	1,2	1116	ΕΚΡΗΚΤΙΚΑ ΡΗΚΤΙΚΑ ΤΥΠΟΥ Α	0081	1.1 D	α	II-B	
1107	ΑΝΑΦΛΕΞΙΜΑ ΑΛΑΤΑ ΜΕΤΑΛΛΩΝ ΑΡΩΜΑΤΙ- ΚΩΝ ΝΙΤΡΟΠΑΡΑΓΩ- ΓΩΝ Μ.Κ.Δ.	0132	1.3 C	α	II-B	1,2	1117	ΕΚΡΗΚΤΙΚΑ ΡΗΚΤΙΚΑ ΤΥΠΟΥ Β	0082	1.1 D	α	II-B	7
1108	ΔΙΝΙΤΡΙΚΗ- ΔΙΑΙΘΥΛΕΝΟ ΓΛΥΚΟΛΗ (Με έως 25% κ.β. μη πτητικό υδατο- διαλυτό κατάλληλο σταθεροποιητή)	0075	1.1 D	α	II-A		1117	ΕΚΡΗΚΤΙΚΑ ΡΗΚΤΙΚΑ ΤΥΠΟΥ Β (ΜΕΣΑ ΡΗ- ΚΤΙΚΑ ΤΥΠΟΥ Β)	0331	1.5 D	α	II-B	7
							1118	ΕΚΡΗΚΤΙΚΑ ΡΗΚΤΙΚΑ ΤΥΠΟΥ C	0083	1.1 D	α	II-B	6,8
							1119	ΕΚΡΗΚΤΙΚΑ ΡΗΚΤΙΚΑ	0084	1.1	α	II-B	7

A	B	Γ	Δ	E	ΣΤ	Z	A	B	Γ	Δ	E	ΣΤ	Z
	ΤΥΠΟΥ D		D						0495	1.1	α	II-B	
1120	ΕΚΡΗΚΤΙΚΑ ΡΗΚΤΙΚΑ ΤΥΠΟΥ E	0241	1.1	α	II-B				C				
1120	ΜΕΣΑ ΡΗΚΤΙΚΑ ΤΥΠΟΥ E	0332	1.5	α	II-B		1133-2	ΣΤΕΡΕΑ ΠΡΟΩΘΗΤΙΚΑ	0498	1.1	α	II-B	
1121	ΦΩΤΟ-ΦΛΑΣ πούδρες (σε μονάδες)	0094	1.1	α	II-B				0499	1.3	α	II-B	
			D						C				
		0305	1.3	α	II-B		1134	ΔΕΙΓΜΑΤΑ ΕΚΡΗΚΤΙΚΗΣ ΥΛΗΣ (που δεν προκαλούν έναυση έκρηξης)	0190	*	*	*	
1122	ΕΞΑΝΙΤΡΟ-ΔΙΦΑΙΝΥΛΑΜΙΝΗ (ΔΙΠΙΚΡΥΛΑΜΙΝΗ) (ΕΞΥΛΙΟ)	0079	1.1	α	II-B								
			D				1135	ΕΚΡΗΚΤΙΚΕΣ ΟΥΣΙΕΣ (Μ.Κ.Δ.)	0473	1.1	β	II-C	
1123	ΕΞΑΝΙΤΡΙΚΗ ΜΑΝΙΤΟΛΗ (Με τουλάχιστον 40% κ.β. νερό ή μίγμα νερού και αλκοόλης)	0133	1.1	α	II-B				0474	1.1	α	II-B	
			D						C				
									0477	1.3	α	II-B	
									C				
									0479	1.4	α	II-B	
									C				
1124	ΝΙΤΡΟΚΥΤΤΑΡΙΝΗ (διαβρεγμένη τουλάχιστον 25% κ.β. με αλκοόλη)	0342	1.3	α	II-B		1137	ΕΚΡΗΚΤΙΚΕΣ ΟΥΣΙΕΣ (Μ.Κ.Δ.)	0475	1.1	α	II-B	
			D						D				
									0480	1.4	α	II-B	
									D				
		0343	1.3	α	II-B				0482	1.5	α	II-B	
			D						D				
1125	ΝΙΤΡΟΚΥΤΤΑΡΙΝΗ (με έως 25% κ.β. νερό)	0340	1.1	α	II-A		1138	ΕΚΡΗΚΤΙΚΕΣ ΟΥΣΙΕΣ (Μ.Κ.Δ.)	0476	1.1	α	*	
			D						G				
									0478	1.3	α	*	
									G				
									0485	1.4	α	*	
									G				
		0340	1.1	α	II-A		1139	ΕΚΡΗΚΤΙΚΕΣ ΟΥΣΙΕΣ (Μ.Κ.Δ.)	0357	1.1	*	*	
			D						L				
									0358	1.2	*	*	
		0341	1.1	α	II-A				L				
			D						0359	1.3	*	*	
									L				
1126	ΝΙΤΡΟΓΛΥΚΕΡΙΝΗ (διάλυμα νιτρογλυκερίνης σε αλκοόλη από 1% έως 10% κ.β.)	0144	1.1	α	II-B		1140	ΕΚΡΗΚΤΙΚΕΣ ΟΥΣΙΕΣ	0481	1.4	α	I	
			D						S				
1127	ΝΙΤΡΟΓΟΥΑΝΙΔΙΝΗ (ΠΙΚΡΙΤΗΣ) (Με έως 20 κ.β. νερό)	0282	1.1	α	II-B		1141	ΤΕΤΡΑΖΩΛΟ-Ι-ΟΞΙΚΟ ΟΞΥ	0407	1.4	α	II-B	
			D						C				
1128	ΝΙΤΡΟΑΜΥΛΟ (με έως 20% κ.β. νερό)	0146	1.1	α	II-B				0448	1.4	α	II-B	
			D						-1-ΟΞΙΚΟ ΟΞΥ				
1129	ΝΙΤΡΟΟΥΡΙΑ	0147	1.1	α	II-B		1142	ΤΡΙΝΙΤΡΟΒΕΝΖΟΙΚΟ ΟΞΥ (Με έως 30% κ.β. νερό)	0215	1.1	α	II-B	
			D						D				
1130	ΤΕΤΡΑΝΙΤΡΙΚΟΣ-ΠΕΝΤΑΕΡΥΘΡΙΤΗΣ (ΤΕΤΡΑΝΙΤΡΙΚΗ-ΠΕΝΤΑΕΡΥΘΡΙΤΟΛΗΣ) (Με τουλάχιστον 7% κ.β. κερί)	0411	1.1	α	II-B		1143	ΤΡΙΝΙΤΡΟΡΕΖΟΡΚΙ-ΝΟΛΗ (ΣΤΙΦΝΙΚΟ ΟΞΥ)	0394	1.1	α	II-B	1
			D						D				
1131	ΠΛΑΚΑ ΠΥΡΙΤΙΔΑΣ (ΠΑΣΤΑ ΠΥΡΙΤΙΔΑΣ) (με τουλάχιστον 25% κ.β. νερό)	0159	1.3	α	II-B		1144	T.N.T. (Με λιγότερο του 30% κ.β. νερό)	0209	1.1	α	II-B	
			C						D				
1132	ΠΛΑΚΑ ΠΥΡΙΤΙΔΑΣ (ΠΑΣΤΑ ΠΥΡΙΤΙΔΑΣ) (με τουλάχιστον 17% κ.β. αλκοόλη)	0433	1.1	α	II-B		1145	ΝΙΤΡΙΚΗ ΟΥΡΙΑ (Με έως 20% κ.β. νερό)	0220	1.1	α	II-B	
			C						D				
1133	ΑΚΑΠΝΕΣ ΠΥΡΙΤΙΔΕΣ	0160	1.1	α	II-B		1146	-	-	-	-	-	-
			C				1200	-	-	-	-	-	-
		0161	1.3	α	II-B								
			C										
1133-1	ΥΓΡΑ ΠΡΟΩΘΗΤΙΚΑ	0497	1.1	α	II-B								
			C										

ΜΕΡΟΣ Β΄
ΠΥΡΟΜΑΧΙΚΑ

A	B	Γ	Δ	E	ΣΤ	Z
1202	ΠΥΡΟΜΑΧΙΚΑ-ΦΩΤΙΣΤΙΚΑ (με ή χωρίς διαρρηκτήρα, εκσφραδονιστική ή προωθητική γόμωση)	0171	1.2	G	α	I
		0254	1.3	G	α	I
		0297	1.4	G	α	I

A	B	Γ	Δ	Ε	ΣΤ	Z	A	B	Γ	Δ	Ε	ΣΤ	Z
1203	ΠΥΡΟΜΑΧΙΚΑ ΕΜΠΡΗ- ΣΤΙΚΑ (εκτός των υδατοενεργών πυρομαχικών) χωρίς λευκό φωσφόρο ή φωσφίδια, με ή χωρίς διαρρηκτήρα, εκσφενδονιστική ή προωθητική γόμωση)	0009 0010 0300	1.2 G 1.3 G 1.4 G	a	I				0467 0352 0464 0468 0471	1.2 D 1.4 D 1.1 E 1.2 E 1.4 E	a	I	
1204	ΠΥΡΟΜΑΧΙΚΑ ΕΜΠΡΗ- ΣΤΙΚΑ, (υγρά ή ζελα- τινώδη, με διαρρη- κτήρα, εκσφενδوني- στική ή προωθητική γόμωση)	0247	1.3 J	δ	I*		1214	ΕΚΡΗΚΤΙΚΑ ΑΝΤΙΚΕΙ- ΜΕΝΑ (Μ.Κ.Δ.)	0465 0469 0472	1.1 F 1.4 F	a	I	
1205	ΠΥΡΟΜΑΧΙΚΑ ΕΜΠΡΗ- ΣΤΙΚΑ ΛΕΥΚΟΥ ΦΩ- ΣΦΟΡΟΥ (με διαρρη- κτήρα, εκσφενδوني- στική ή προωθητική γόμωση)	0243 0244	1.2 H 1.3 H	*	*		1215	ΕΚΡΗΚΤΙΚΑ ΑΝΤΙΚΕΙ- ΜΕΝΑ (Μ.Κ.Δ.)	0353 0354 0355 0356	1.4 G 1.1 L 1.2 L 1.3 L	a	I	
1206	ΠΥΡΟΜΑΧΙΚΑ ΑΣΚΗΣΗΣ ΠΥΡΟΜΑΧΙΚΑ ΔΟΚΙΜΗΣ	0488 0362 0363	1.3 G 1.4 G 1.4 G	a	I		1216	ΕΚΡΗΚΤΙΚΑ ΑΝΤΙΚΕΙ- ΜΕΝΑ (Μ.Κ.Δ.)	0353 0354 0355 0356	1.4 G 1.1 L 1.2 L 1.3 L	a	I	
1207	ΠΥΡΟΜΑΧΙΚΑ ΚΑΠΝΟ- ΓΟΝΑ (με ή χωρίς διαρ- ρηκτήρα, εκσφενδο- νιστική ή προωθη- τική γόμωση)	0015 0016 0303	1.2 G 1.3 G 1.4 G	a	IV	9	1217	ΕΚΡΗΚΤΙΚΑ ΑΝΤΙΚΕΙ- ΜΕΝΑ (Μ.Κ.Δ.)	0354 0355 0356 0356	1.1 L 1.2 L 1.3 L 1.4 S	*	*	11
1208	ΠΥΡΟΜΑΧΙΚΑ ΚΑΠΝΟ- ΓΟΝΑ ΛΕΥΚΟΥ ΦΩ- ΣΦΟΡΟΥ (εκτός των ενεργοποιημένων με νερό) με διαρρη- κτήρα, εκσφενδوني- στική ή προωθητική γόμωση)	0245 0246 H	1.2 H 1.3 H	*	*		1218	ΕΚΡΗΚΤΙΚΑ ΑΝΤΙΚΕΙ- ΜΕΝΑ (Μ.Κ.Δ.)	0349	1.4 S	a	I	
1209	ΠΥΡΟΜΑΧΙΚΑ ΔΑΚΡΥ- ΓΟΝΑ (με διαρρηκτή- ρα, εκσφενδονιστική ή προωθητική γόμω- ση)	0018 0019 0301	1.2 G 1.3 G 1.4 G	*	*	3,9	1219	ΠΥΡΟΦΟΡΙΚΑ ΑΝΤΙ- ΚΕΙΜΕΝΑ	0380	1.2 L	*	*	
1210	ΠΥΡΟΜΑΧΙΚΑ ΤΟΞΙΚΑ (με διαρρηκτήρα, εκσφενδονιστική ή προωθητική γόμωση)	0020 0021	1.2 K 1.2 K	*	*	3	1220	ΠΥΡΟΤΕΧΝΙΚΑ ΑΝΤΙ- ΚΕΙΜΕΝΑ (Για ειδι- κούς σκοπούς)	0428 0429 0430 0434 0432	1.1 G 1.2 G 1.3 G 1.4 G 1.4 S	a	III	
1210-1	ΕΚΡΗΚΤΙΚΑ ΑΝΤΙΚΕΙ- ΜΕΝΑ ΠΟΛΥ ΜΗ ΕΥΑΙ- ΣΘΗΤΑ	0486	1.6 N	a	I		1221	ΒΟΜΒΕΣ (με εκρηκτική γόμωση)	0034 0035	1.1 D 1.2 D	ε	I	
1211	ΕΚΡΗΚΤΙΚΑ ΑΝΤΙΚΕΙ- ΜΕΝΑ (Μ.Κ.Δ.)	0350	1.4 B	a	I		1222	ΒΟΜΒΕΣ (με εκρηκτική γόμωση)	0033 0291	1.1 F 1.2 F	a	I	
1212	ΕΚΡΗΚΤΙΚΑ ΑΝΤΙΚΕΙ- ΜΕΝΑ (Μ.Κ.Δ.)	0462 0466 0470 0351	1.1 C 1.2 C 1.3 C 1.4 C	a	I		1223	ΒΟΜΒΕΣ ΦΩΤΙΣΤΙΚΕΣ	0038	1.1 D	a	I	
1213	ΕΚΡΗΚΤΙΚΑ ΑΝΤΙΚΕΙ- ΜΕΝΑ (Μ.Κ.Δ.)	0463	1.1 D	a	I		1224	ΒΟΜΒΕΣ ΦΩΤΙΣΤΙΚΕΣ	0037	1.1 F	a	I	
							1225	ΒΟΜΒΕΣ ΦΩΤΙΣΤΙΚΕΣ	0039 0299	1.2 G 1.3 G	a	I	
							1226	ΒΟΜΒΕΣ ΠΟΥ ΠΕΡΙΕ- ΧΟΥΝ ΕΥΦΛΕΚΤΑ ΥΓΡΑ (με διαρρηκτική γόμωση)	0399 0400	1.1 J 1.2 J	στ	I*	
							1227	ΕΝΙΣΧΥΤΕΣ (χωρίς πυροκροτη- τή)	0042 0283	1.1 D 1.2 D	a	I	
							1228	ΕΝΙΣΧΥΤΕΣ (με πυροκροτητή)	0225 0268	1.1 B 1.2 B	β	II-C	
							1229	ΔΙΑΡΡΗΚΤΗΡΕΣ (εκρηκτικοί)	0043	1.1 D	a	I	
							1230	ΦΥΣΙΓΓΕΣ	0049	1.1	a	I	

A	B	Γ	Δ	Ε	ΣΤ	Ζ	A	B	Γ	Δ	Ε	ΣΤ	Ζ	
	ΦΩΤΟΒΟΛΙΔΕΣ		G				1242	ΒΟΜΒΕΣ ΒΥΘΟΥ	0056	1.1	ε	I		
		0050	1.3	α	I					D				
1231	ΦΥΣΙΓΓΕΣ ΠΥΡΟΒΟΛΩΝ (με εκρηκτική γόμωση)	0006	G				1243	ΕΚΡΗΚΤΙΚΑ ΕΜΠΟΡΙΚΑ ΓΕΜΙΣΜΑΤΑ (χωρίς πυροκροτητή)	0442	1.1	α	I		
		0321	1.1	α	I				0443	D	1.2	α	I	
		0412	E						0444	D	1.4	α	I	
			E						0445	D	1.4	α	I	
1232	ΦΥΣΙΓΓΕΣ ΠΥΡΟΒΟΛΩΝ (με εκρηκτική γόμωση)	0005	F				1244	ΠΡΟΩΘΗΤΙΚΑ ΓΕΜΙΣΜΑΤΑ ΠΥΡΟΒΟΛΩΝ	0279	1.1	α	II-B		
		0007	F						0414	C	1.2	α	II-B	
		0348	F						0242	C	1.3	α	II-B	
1233	ΦΥΣΙΓΓΙΑ (ΑΣΦΑΙΡΑ) ΠΥΡΟΒΟΛΩΝ	0326	C				1245	ΠΡΟΩΘΗΤΙΚΑ ΓΕΜΙΣΜΑΤΑ	0271	1.1	α	I		
		0413	C						0415	C	1.2	α	I	
		0327	C						0272	C	1.3	α	I	
		0338	C						0491	C	1.4	α	I	
		0014	S				1246	ΚΟΙΛΑ ΓΕΜΙΣΜΑΤΑ (χωρίς πυροκροτητή)	0059	1.1	α	I		
1234	ΦΥΣΙΓΓΕΣ ΠΥΡΟΒΟΛΩΝ (με αδρανές βλήμα)	0328	C						0439	D	1.2	α	I	
		0417	C						0440	D	1.4	α	I	
		0339	C						0441	S	1.4	α	I	
		0012	S				1247	ΚΟΙΛΑ ΓΕΜΙΣΜΑΤΑ ΕΥΚΑΜΠΤΑ ΓΡΑΜΜΙΚΑ (μεταλλικά ενδεδυμένα)	0288	1.1	α	I		
1236	ΦΥΣΙΓΓΕΣ (πετρελαιοπηγών)	0277	C						0237	D	1.4	α	I	
		0278	C				1248	ΣΥΜΠΛΗΡΩΜΑΤΙΚΑ ΓΕΜΙΣΜΑΤΑ	0060	1.1	α	II-B		
1237	ΦΥΣΙΓΓΕΣ (μηχανικής ισχύος)	0381	C				1249	ΣΤΟΙΧΕΙΑ ΕΚΡΗΚΤΙΚΗΣ ΑΛΥΣΙΔΑΣ (Μ.Κ.Δ.)	0382	1.2	α	II-C		
		0275	C						0383	B	1.4	α	I	
		0276	C						0384	B	1.4	α	I	
		0323	S						0461	S	1.1	α	II-C	
1237	ΦΥΣΙΓΓΕΣ ΣΗΜΑΤΟΔΟΣΙΑΣ	0405	S				1250	ΔΙΑΤΑΞΕΙΣ ΕΝΕΡΓΟΠΟΙΟΥΜΕΝΕΣ ΜΕ ΝΕΡΟ, ΜΕ ΔΙΑΡΡΗΚΤΗΡΑ, ΕΚΣΦΕΝΔΟΝΙΣΤΙΚΗ Η ΠΡΟΩΘΗΤΙΚΗ ΓΟΜΩΣΗ	0248	1.2	*	*	11	
		0054	G						0249	L	1.3	*	*	11
		0312	G				1251	ΑΚΑΡΙΑΙΟ ΠΥΡΑΓΩΓΟ ΣΧΟΙΝΙΟ (ΕΥΚΑΜΠΤΟ)	0065	1.1	α	I		
1238	ΚΑΛΥΚΕΣ ΚΕΝΟΙ, ΜΕ ΕΜΠΥΡΕΥΜΑΤΑ	0379	C						0289	D	1.4	α	I	
		0055	S				1252	ΑΚΑΡΙΑΙΟ ΠΥΡΑΓΩΓΟ ΣΧΟΙΝΙΟ (μεταλλικής ένδυσης)	0290	1.1	α	I		
1239	ΚΑΛΥΚΕΣ ΚΕΝΟΙ ΧΩΡΙΣ ΕΜΠΥΡΕΥΜΑΤΑ	0447	C						0102	D	1.2	α	I	
		0446	C				1253	ΑΚΑΡΙΑΙΟ ΠΥΡΑΓΩΓΟ ΣΧΟΙΝΙΟ ΕΛΑΦΡΑΣ ΕΠΙΔΡΑΣΗΣ (μεταλλικής ένδυσης)	0104	1.4	α	I		
1240	ΕΚΡΗΚΤΙΚΑ ΠΛΑΣΤΙΚΑ ΓΕΜΙΣΜΑΤΑ	0457	D						0066	D	1.4	α	I	
		0458	D				1254	ΦΥΤΙΛΙΑ, ΕΝΑΥΣΤΗΡΕΣ	0070	G	1.4	α	I	
		0459	D						0070	S	1.4	α	I	
		0460	S				1255	ΚΟΠΤΗΡΕΣ ΕΚΡΗΚΤΙΚΟΙ	0360	1.1	β	II-C		
1241	ΓΕΜΙΣΜΑΤΑ ΚΑΤΑΣΤΡΟΦΩΝ	0048	D				1256	ΚΟΙΝΟΙ ΠΥΡΟΚΡΟΤΗΤΕΣ ΜΗ ΗΛΕΚΤΡΙΚΟΙ		B				

A	B	Γ	Δ	Ε	ΣΤ	Z	A	B	Γ	Δ	Ε	ΣΤ	Z
	(για εκρήξεις)	0361	1.4	α	I		1269	ΠΥΡΟΣΩΛΗΝΕΣ ΕΚΡΗΚΤΙΚΟΙ (με προστατευτικές διατάξεις)	0408	1.1	α	I	
1257	ΗΛΕΚΤΡΙΚΟΙ ΠΥΡΟΚΡΟΤΗΤΕΣ (για εκρήξεις)	0030	1.1	β	II-C				0409	1.2	α	I	
		0255	1.4	α	I				D	1.4	α	I	
		0456	1.4	α	I		1270	ΠΥΡΟΣΩΛΗΝΕΣ ΑΝΑΦΛΕΚΤΙΚΟΙ	0316	1.3	α	I	
1258	ΠΥΡΟΚΡΟΤΗΤΕΣ ΓΙΑ ΠΥΡΟΜΑΧΙΚΑ	0073	1.1	β	II-C				0317	1.4	α	I	
		0364	1.2	β	II-C				0368	1.4	α	I	
		0365	1.4	α	I		1271	ΧΕΙΡΟΒΟΜΒΙΔΕΣ-ΟΠΛΟΒΟΜΒΙΔΕΣ (με εκρηκτική γόμωση)	0284	1.1	α	I	
		0366	1.4	α	I				0285	1.2	α	I	
1259	ΜΗ ΗΛΕΚΤΡΙΚΟΙ ΠΥΡΟΚΡΟΤΗΤΕΣ (για εκρήξεις)	0029	1.1	β	II-C		1272	ΧΕΙΡΟΒΟΜΒΙΔΕΣ-ΟΠΛΟΒΟΜΒΙΔΕΣ (με εκρηκτική γόμωση)	0292	1.1	α	I	
		0267	1.4	α	I				0293	1.2	α	I	
		0455	1.4	α	I		1273	ΧΕΙΡΟΒΟΜΒΙΔΕΣ-ΟΠΛΟΒΟΜΒΙΔΕΣ ΑΣΚΗΣΕΩΝ	0372	1.2	α	I	
1260	ΠΥΡΟΤΕΧΝΗΜΑΤΑ	0333	1.1	α	III				0318	1.3	α	I	
		0334	1.2	α	III				0452	1.4	α	I	
		0335	1.3	α	III				0110	1.4	α	I	
		0336	1.4	α	III		1274	ΕΝΑΥΣΤΗΡΕΣ	0121	1.1	α	I	
1261	ΠΥΡΟΤΕΧΝΗΜΑΤΑ	0337	1.4	α	III				0314	1.2	α	I	
1262	ΦΩΤΟΒΟΛΙΔΕΣ ΑΕΡΟΠΛΑΝΩΝ	0420	1.1	α	III				0315	1.3	α	I	
		0421	1.2	α	III				0325	1.4	α	I	
		0093	1.3	α	III				0454	1.4	α	I	
		0403	1.4	α	III		1275	ΟΠΛΑ ΓΙΑ ΕΚΤΕΛΕΣΗ ΕΚΡΟΗΣ, ΓΟΜΩΜΕΝΑ, (χωρίς πυροκροτητή) για εξόρυξη πετρελαίου.	0124	1.1	α	I	
		0404	1.4	α	III								
1263	ΦΩΤΟΒΟΛΙΔΕΣ ΕΠΙΦΑΝΕΙΑΣ	0418	1.1	α	I		1276	ΕΝΑΥΣΤΗΡΕΣ ΒΡΑΔΥΚΑΥΣΤΟΥ	0131	1.4	α	I	
		0419	1.2	α	I								
		0092	1.3	α	I		1277	ΝΑΡΚΕΣ, (με εκρηκτική γόμωση)	0137	1.1	ε	I	
1264	ΘΡΑΥΣΤΙΚΟΙ ΜΗΧΑΝΙΣΜΟΙ (για εξόρυξη πετρελαίου, χωρίς πυροκροτητή)	0099	1.1	α	I				0138	1.2	ε	I	
			D				1278	ΝΑΡΚΕΣ (με εκρηκτική γόμωση)	0136	1.1	α	I	
									0294	1.2	α	I	
1265	ΠΥΡΑΓΩΓΟ ΣΧΟΙΝΙΟ, ΕΝΑΥΣΤΗΡΕΣ, (σωληνοειδές, μεταλλικού περιβλήματος)	0103	1.4	α	I		1279	ΕΜΠΥΡΕΥΜΑΤΑ	0377	1.1	β	II-C	
			G						0378	1.4	α	I	
1266	ΤΑΧΥΚΑΥΣΤΟ ΠΥΡΑΓΩΓΟ ΣΧΟΙΝΙΟ	0101	1.3	α	I				0044	1.4	α	I	
1267	ΒΡΑΔΥΚΑΥΣΤΟ ΠΥΡΑΓΩΓΟ ΣΧΟΙΝΙΟ	0105	1.4	α	I		1280	ΕΜΠΥΡΕΥΜΑΤΑ ΤΥΠΟΥ ΣΩΛΗΝΩΤΟΥ	0319	1.3	α	I	
1268	ΠΥΡΟΣΩΛΗΝΕΣ ΕΚΡΗΚΤΙΚΟΙ	0106	1.1	β	II-C				0320	1.4	α	I	
		0107	1.2	β	II-C				0376	1.4	α	I	
		0257	1.4	α	I		1281	ΒΛΗΜΑΤΑ, (αδρανή, με τροχοδείκτη)	0345	1.4	ε	I	
		0367	1.4	α	I				0424	1.3	ε	I	
			S						G				

A	B	Γ	Δ	Ε	ΣΤ	Z	A	B	Γ	Δ	Ε	ΣΤ	Z
		0425	1.4	ε	I		1298	ΕΚΡΗΚΤΙΚΑ ΔΕΙΓΜΑΤΑ (εκτός εκρηκτικά έναυσης)	0190	-	*	*	
1282	ΒΛΗΜΑΤΑ (με διαρρηκτρήρα ή εκσφενδονιστική γόμωση)	0346	1.2	ε	I		1299	ΣΥΣΚΕΥΕΣ ΣΗΜΑΤΩΝ ΧΕΙΡΟΣ	0191	1.4	α	III	
		0347	1.4	ε	I				0373	1.4	α	III	
1283	ΒΛΗΜΑΤΑ (με διαρρηκτρήρα ή εκσφενδονιστική γόμωση)	0426	1.2	α	I		1300	ΣΗΜΑΤΑ ΚΙΝΔΥΝΟΥ ΓΙΑ ΠΛΟΙΑ	0194	1.1	α	III	
		0427	1.4	α	I				0195	1.3	α	III	
1284	ΒΛΗΜΑΤΑ (με διαρρηκτρήρα ή εκσφενδονιστική γόμωση)	0434	1.2	ε	I		1301	ΕΚΡΗΚΤΙΚΑ ΣΗΜΑΤΑ ΣΙΔΗΡΟΔΡΟΜΟΥ	0192	1.1	α	III	
		0435	1.4	ε	I				0193	1.4	α	III	
1285	ΒΛΗΜΑΤΑ (με εκρηκτική γόμωση)	0168	1.1	ε	I		1302	ΣΗΜΑΤΑ ΚΑΠΝΟΥ	0196	1.1	α	III	
		0169	1.2	ε	I				0313	1.2	α	III	
		0344	1.4	ε	I				0487	1.3	α	III	
1286	ΒΛΗΜΑΤΑ (με εκρηκτική γόμωση)	0167	1.1	α	I				0197	1.4	α	III	
		0324	1.2	α	I		1303	ΕΚΡΗΚΤΙΚΟΙ ΜΗΧΑΝΙΣΜΟΙ ΗΧΟΥ	0374	1.1	α	I	
1287	ΕΚΡΗΚΤΙΚΟΙ ΜΗΧΑΝΙΣΜΟΙ ΑΠΕΛΕΥΘΕΡΩΣΗΣ	0173	1.4	α	I				0375	1.2	α	I	
1288	ΕΚΡΗΚΤΙΚΑ, ΚΑΡΦΙΑ	0174	1.4	α	I		1034	ΕΚΡΗΚΤΙΚΟΙ ΜΗΧΑΝΙΣΜΟΙ ΗΧΟΥ	0296	1.1	α	I	
1289	ΡΟΥΚΕΤΕΣ (με εκρηκτική γόμωση)	0181	1.1	α	I				0204	1.2	α	I	
		0182	1.2	α	I		1305	ΤΟΡΠΙΛΕΣ (με εκρηκτική γόμωση)	0329	1.1	α	I	
1290	ΡΟΥΚΕΤΕΣ (με εκρηκτική γόμωση)	0180	1.1	α	I				E				
		0295	1.2	α	I		1306	ΤΟΡΠΙΛΕΣ (με εκρηκτική γόμωση)	0451	1.1	α	I	
1291	ΡΟΥΚΕΤΕΣ (με εκρηκτική γόμωση)	0436	1.2	α	I		1307	ΤΟΡΠΙΛΕΣ (με εκρηκτική γόμωση)	0330	1.1	α	I	
		0437	1.3	α	I				F				
		0438	1.4	α	I		1308	ΤΟΡΠΙΛΕΣ (με ή χωρίς εκρηκτική γόμωση)	0449	1.1	στ	I*	
1292	ΡΟΥΚΕΤΕΣ (με αδρανή κεφαλή)	0183	1.3	α	I				0450	1.3	στ	I*	
1293	ΡΟΥΚΕΤΕΣ (ορμιδοβόλες)	0238	1.2	α	I				J				
		0240	1.3	α	I		1309	ΤΡΟΧΙΟΔΕΙΚΤΕΣ ΓΙΑ ΠΥΡΟΜΑΧΙΚΑ	0212	1.3	α	III	
		0453	1.4	α	I				0306	1.4	α	III	
1294	ΡΟΥΚΕΤΕΣ ΜΕ ΥΓΡΑ ΚΑΥΣΙΜΑ (με εκρηκτική γόμωση)	0397	1.1	στ	I*		1310	ΠΡΑΓΜΑΤΙΚΕΣ ΚΕΦΑΛΕΣ ΡΟΥΚΕΤΩΝ (με εκρηκτική γόμωση)	0286	1.1	ε	I	
		0398	1.2	στ	I*				0287	1.2	ε	I	
1295	ΚΙΝΗΤΗΡΕΣ ΡΟΥΚΕΤΩΝ	0280	1.1	α	I		1311	ΠΡΑΓΜΑΤΙΚΕΣ ΚΕΦΑΛΕΣ ΡΟΥΚΕΤΩΝ (με εκρηκτική γόμωση)	0369	1.1	α	I	
		0281	1.2	α	I				F				
		0186	1.3	α	I		1312	ΠΡΑΓΜΑΤΙΚΕΣ ΚΕΦΑΛΕΣ ΡΟΥΚΕΤΩΝ (με εκρηκτική εκσφενδονιστική γόμωση)	0370	1.4	ε	I	
1296	ΚΙΝΗΤΗΡΕΣ ΡΟΥΚΕΤΩΝ ΜΕ ΥΓΡΑ ΚΑΥΣΙΜΑ	0395	1.2	στ	I*				D				
		0396	1.3	στ	I*		1313	ΠΡΑΓΜΑΤΙΚΕΣ ΚΕΦΑΛΕΣ ΡΟΥΚΕΤΩΝ (με εκρηκτική εκσφενδονιστική γόμωση)	0371	1.4	α	I	
1297	ΚΙΝΗΤΗΡΕΣ ΡΟΥΚΕΤΩΝ (που περιέχουν ειδικά υγρά με ή χωρίς εκσφενδονιστική γόμωση)	0322	1.2	*	*		1314	ΠΡΑΓΜΑΤΙΚΕΣ ΚΕΦΑΛΕΣ ΤΟΡΠΙΛΩΝ (με εκρηκτική γόμωση)	0221	1.1	ε	I	
		0250	1.3	*	*				D				

ΠΡΟΣΑΡΤΗΜΑ Γ΄
ΠΡΟΔΙΑΓΡΑΦΕΣ ΠΕΡΟΝΟΦΟΡΩΝ ΟΧΗΜΑΤΩΝ
ΠΟΥ ΛΕΙΤΟΥΡΓΟΥΝ ΜΕ ΤΕΛΕΙΩΣ ΚΛΕΙΣΤΟΥΣ
ΣΥΣΣΩΡΕΥΤΕΣ ΚΑΙ ΜΕΤΑΦΕΡΟΥΝ
ΕΚΡΗΚΤΙΚΑ ΦΟΡΤΙΑ

1. Εισαγωγή

1.1 Οι απαιτήσεις της προδιαγραφής αυτής, με εξαίρεση τους συσσωρευτές, βασίζονται στα Διεθνή Πρότυπα.

1.2 Επιπλέον των παρακάτω απαιτήσεων τα περνοφόρα οχήματα πρέπει να πληρούν τις απαιτήσεις των οδηγιών 84/528/Ε.Ο.Κ, 86/663/Ε.Ο.Κ και 89/240/Ε.Ο.Κ της Ευρωπαϊκής Ένωσης οι οποίες εισήχθησαν αντίστοιχα στην Ελληνική έννομη τάξη με τις Υ.Α. Β 16147/2213 (Φ.Ε.Κ. 514 Β/88), Υ.Α. 17862/3432/6-9-90 (Φ.Ε.Κ. 644 Β/90) και Υ.Α. ΟΙΚ 5808 / 13-3-91 (Φ.Ε.Κ. 235 Β/91) και αφορούν στα αυτοκινούμενα βιομηχανικά οχήματα. Σε περίπτωση αντικρουομένων απαιτήσεων μεταξύ της παραπάνω νομοθεσίας και των προδιαγραφών αυτών εφαρμόζονται οι αυστηρότερες.

1.3 Οι περόνες των περνοφόρων οχημάτων πρέπει να καλύπτονται με κατάλληλο αντισπινθηρικό υλικό.

1.4 Όλα τα περνοφόρα οχήματα με συσσωρευτές πρέπει να ανταποκρίνονται στις ακόλουθες λεπτομερείς απαιτήσεις.

2. Γενικά

2.1 Το βύσμα και ο ρευματολήπτης της μπαταρίας πρέπει να ασφαρίζονται μεταξύ τους ώστε να εμποδίζεται η σύνδεση και η αποσύνδεσή τους όταν οι επαφές του ρευματολήπτη έχουν ρεύμα ή να είναι έτσι ασφαλισμένα ώστε να εμποδίζεται η μετακίνηση από μη εξουσιοδοτημένα άτομα.

2.2 Ένας απομονωτής κινδύνου πρέπει να διατίθεται μεταξύ κάθε συσσωρευτή και της σύνδεσης βύσματος και ρευματολήπτη του ή ισοδύναμο εναλλακτικό μέσο προστασίας. Ο απομονωτής αυτός μπορεί να εξυπηρετεί το σκοπό του διακόπτη της παραγράφου 2.1 και πρέπει να βρίσκεται όσο είναι πρακτικά δυνατό κοντά στο συσσωρευτή χωρίς να μπορεί να ξαναθεθεί σε λειτουργία χωρίς κλειδί ή άλλο μέσο που διατίθεται από μη εξουσιοδοτημένο άτομο. Ο διακόπτης λειτουργίας πρέπει να προφυλάσσεται από κάθε απρόσεκτη ενεργοποίηση.

2.3 Διπολική καλωδίωση πρέπει να χρησιμοποιείται παντού.

2.4 Διακόπτες κυκλώματος ή ασφάλειες υψηλής ικανότητας διακοπής πρέπει να τοποθετούνται για να προστατεύσουν το κύριο και βοηθητικά κυκλώματα ισχύος.

2.5 Τα μεταλλικά καλύμματα όλου του ηλεκτρικού εξοπλισμού πρέπει να συνδέονται με το πλαίσιο του οχήματος.

2.6 Πρέπει να υπάρχει αυτόματος διακόπτης ασφαλείας στο χερούλι, στο χέρι ή στο κάθισμα.

2.7 Προτιμάται η χρήση ημιαγωγών στα ηλεκτρικά κυκλώματα ελέγχου. Έλεγχος με αντιστάσεις των κυκλωμάτων ή εξαρτημάτων που παράγουν θερμότητα και απαιτούν οπές εξαερισμού δεν επιτρέπεται.

2.8 Τουλάχιστον ένας τροχός με το ελαστικό του πρέπει να είναι ηλεκτρικά αγώγιμος, με μέγιστη αντίσταση 10 Ohm, όταν μετρείται σύμφωνα με την παράγραφο 6.2.1 της κατάστασης ελέγχου.

2.9 Οι αγωγοί σύνδεσης των συσσωρευτών πρέπει να είναι επαρκείς σε μέγεθος, ευκαμψία και ιδιότητες αντοχής σε οξεία και να είναι επαρκώς μονωμένοι. Πρέπει επι-

σης να προστατεύονται μηχανικά μόνο όταν προβάλλουν σαν συνεχές καλώδιο έξω από το περίβλημα του συσσωρευτή.

2.10 Οι συσσωρευτές πρέπει να είναι τοποθετημένοι μέσα σε στιβαρό περίβλημα με καπάκι, που να έχει επένδυση από άφλεκτο και μη υγροσκοπικό μονωτικό υλικό. Ανοίγματα εξαερισμού πρέπει να υπάρχουν αρκετά ώστε να αποφεύγεται η συγκέντρωση υδρογόνου σε εύφλεκτη ποσότητα και πρέπει να είναι έτσι σχεδιασμένα ώστε να εμποδίζεται η συμπτωματική είσοδος διαφόρων αντικειμένων μέσα στο περίβλημα.

2.11 Μονόκλωνοι αγωγοί απαγορεύονται. Η διατομή ενός αγωγού να είναι τουλάχιστον 1mm².

2.12 Κάθε πλήρες όχημα που παράγεται πρέπει να ελέγχεται σύμφωνα με την παράγραφο 6.2 της κατάστασης ελέγχου.

3. Απαιτήσεις κατασκευής

3.1 Τα περιβλήματα μπορεί να είναι μεταλλικά ή από αρκετά ανθεκτικό πλαστικό για την περίπτωση.

3.2 Η εξωτερική επιφάνεια πρέπει να είναι όσο ομαλή είναι πρακτικά δυνατό, για να μην συσσωρεύεται σκόνη.

3.3 Οι καλωδιώσεις πρέπει να είναι κλεισμένες σε μεταλλικούς ή πλαστικούς σωλήνες με επικάλυψη στις ενώσεις και να προστατεύονται από μηχανικές φθορές.

3.4 Όταν χρησιμοποιούνται τσιμούχες με στεγανοποιητικά υλικά στους αρμούς, αυτά πρέπει να έχουν επιλεγεί κατάλληλα για τη θερμοκρασία και τη θέση που βρίσκονται.

3.5 Τα διαφανή καλύμματα (περιλαμβανομένων των θυρίδων επιθεώρησης και των μερών μετάδοσης φωτός) μπορεί να είναι γυάλινα ή πλαστικά, υπό τον όρο ότι τα τελευταία θα ανταποκρίνονται στην παρ. 6.1.2 της κατάστασης ελέγχου και θα στερεώνονται στο σώμα του περιβλήματος με επαρκή μέσα.

3.6 Η μέγιστη θερμοκρασία επιφάνειας των ηλεκτρικών περιβλημάτων και όλων των μηχανικών αντικειμένων όπως συστήματα μετάδοσης, κιβώτια ταχυτήτων και φρένα, δεν πρέπει κανονικά να υπερβαίνει τους 135°C, όταν μετρείται σύμφωνα με την παρ. 6.2.3. της κατάστασης ελέγχου, αλλά επιτρέπεται να ικανοποιηθεί η απαίτηση αυτή με την τοποθέτηση περιβλήματος στο εξάρτημα, ώστε η θερμοκρασία της εξωτερικής επιφάνειας του περιβλήματος να είναι μέσα στον πιο πάνω περιορισμό. Το περίβλημα αυτό θα εμποδίζει τα μεταφερόμενα υλικά να έρχονται σε επαφή με τις θερμές επιφάνειες.

3.7 Οι κατασκευαστές πρέπει να πιστοποιούν ότι τα παραγόμενα οχήματα πληρούν τις προδιαγραφές αυτές.

4. Επισήμανση

4.1 Οι πιο κάτω πληροφορίες πρέπει να είναι ευκρινώς και μόνιμα σημειωμένες σε όλα τα περιβλήματα, περιλαμβανομένων των φώτων, σε θέση που να είναι εμφανή : (α) Ο βαθμός προστασίας, δηλ. IP 44. (β) Η τιμή ενέργειας σε κρούση, δηλ. 0,7 Nm. (γ) Η ονομαστική τιμή της έντασης ρεύματος ή της ισχύος. (δ) Η ονομαστική τιμή της τάσης. (ε) Η μέγιστη θερμοκρασία επιφάνειας, δηλ. 135° C.

4.2 Κάθε όχημα θα έχει μια πινακίδα αναγνώρισης με τις πιο κάτω πληροφορίες ευκρινώς και μόνιμα σημειωμένες : (α) Προδιαγραφή (MOD CAT C). (β) Μέγιστη θερμοκρασία επιφάνειας, δηλ. 135° C

5. Πρόγραμμα Συντήρησης Ο κατασκευαστής θα καθορίσει ένα πρόγραμμα συντήρησης για το πλήρες όχημα και τον εξοπλισμό του. Αυτό πρέπει να περιλαμβάνει λεπτομέρειες για την περιοδική συντήρηση και ελέγχους,

ώστε να εξασφαλίζεται επαρκής ασφάλεια για τη διακίνηση επικινδύνων ειδών.

6 Κατάσταση ελέγχου

6.1. Περιβλήματα

6.1.1 Γενικοί Όροι. Οι έλεγχοι θα είναι έλεγχοι τύπου και πρέπει να γίνονται σε αντιπροσωπευτικά περιβλήματα καινούργιας κατασκευής, που να περάσουν όλους τους ελέγχους που προδιαγράφονται και επίσης να ικανοποιούν αυτές τις απαιτήσεις που μπορούν να ελεγχθούν μόνο με επιθεώρηση. Οι έλεγχοι θα γίνονται σε θερμοκρασία περιβάλλοντος 25°C (+ ή -) 5°C.

6.1.2 Ο εξοπλισμός πρέπει να ανταποκρίνεται στους πιο κάτω ελέγχους τύπου:

(1) Προδιαγραφή IP 44

Σημείωση : Η IP 44 απαιτεί τη δοκιμή του περιβλήματος έναντι εισόδου στερεών ξένων σωμάτων και επίσης έναντι εισόδου υγρών. Συνίσταται από μια δοκιμή έρευνας που γίνεται με χαλύβδινο σύρμα διαμέτρου 1mm και η δοκιμή θεωρείται ικανοποιητική εάν το σύρμα δεν μπορεί να μπει στο περίβλημα. Μια δοκιμή γίνεται επίσης για να αποδειχθεί ότι ο εξοπλισμός είναι στεγανός έναντι διαβροχής από νερό οποιασδήποτε κατεύθυνσης.

(2) Δοκιμή κρούσης όλων των περιβλημάτων, περιλαμβανομένων και των καλυμμάτων των φώτων, που πρέπει να αντέχουν σε ενέργεια κρούσης 0,7 Nm. Κάθε κρούση θα πραγματοποιείται με μια μάζα 1 kg που θα πέφτει από κατάλληλο ύψος, ώστε να δίνει την απαιτούμενη τιμή σε Nm (Newton-μέτρα) και θα επιβάλλεται μέσω ενός ημισφαιρίου διαμέτρου 25mm.

Το υλικό του ημισφαιρίου πρέπει να είναι:

(α) Σκληρυμένο ατσάλι για μέταλλα και πλαστικά.

(β) Πολυαμίδιο σκληρότητας 100 Rockwell R για γυαλί.

6.2 Πλήρες όχημα

6.2.1 Ηλεκτρική αγωγιμότητα ελαστικών και τροχών Η ηλεκτρική αγωγιμότητα των ελαστικών και των τροχών ορίζεται μετρώντας την αντίσταση μεταξύ ενός οποιουδήποτε μέρους του πλαισίου του οχήματος και μεταλλικής πλάκας πάνω στην οποία ακουμπά ο τροχός και το ελαστικό, με το όχημα χωρίς φορτίο, χρησιμοποιώντας ένα όργανο ελέγχου μόνωσης 500 V.

6.2.2 Ηλεκτρικές Δοκιμές Ο ηλεκτρικός έλεγχος του πλήρους οχήματος γίνεται ως εξής:

(1) Αποσυνδέονται η αντλία και οι κινητήρες έλξης και μετρείται η αντίσταση μόνωσής τους μεταξύ των ακροδεκτών του κινητήρα και του πλαισίου του κινητήρα, χρησιμοποιώντας ένα όργανο ελέγχου μόνωσης 500 V. Ελάχιστη αποδεκτή τιμή 1 MΩ. Επανασυνδέονται οι κινητήρες.

(2) Ανυψώνεται το όχημα από το έδαφος και με το συσσωρευτή συνδεδεμένο μετρείται:

(α) Η τάση του συσσωρευτή (E),

(β) Η τάση μεταξύ του θετικού πόλου και του πλαισίου (v1),

(γ) Η τάση μεταξύ του αρνητικού πόλου και του πλαισίου (v2), χρησιμοποιώντας βολτόμετρο με γνωστή εσωτερική αντίσταση, π.χ. 10 Ohm (Rv).

(3) Επαναλαμβάνονται οι πιο πάνω μετρήσεις της παρ.(2) με το κύκλωμα έλξης σε ενέργεια και τους κινητήρες σε λειτουργία.

(4) Επαναλαμβάνονται οι μετρήσεις της παρ.(2) έχοντας σε λειτουργία μόνο τους κινητήρες της υδραυλικής αντλίας.

(5) Επαναλαμβάνονται πάλι οι μετρήσεις της παρ. (2) για να ελεγχθεί κάθε βοηθητικό κύκλωμα, (φωτισμός κλά-

σον, κ.λ.π.) που θα ενεργοποιείται διαδοχικά. Η αντίσταση μόνωσης υπολογίζεται ως εξής:

$$MRi = \left(\frac{E}{v1 + v2} - 1 \right) Rv$$

για κάθε μια από τις πιο πάνω δοκιμές. Η αντίσταση μόνωσης δεν θα είναι μικρότερη από 100.000 Ohm για οποιαδήποτε δοκιμή.

(6) Ελέγχεται η αντίσταση μεταξύ κάθε μεταλλικού εξαρτήματος του οχήματος και του πλαισίου, χρησιμοποιώντας ένα όργανο ελέγχου 500 V. Μέγιστη αντίσταση συνεχείας 0,5 Ω.

6.2.3 Δοκιμή θερμοκρασίας επιφάνειας

(1) Παραλαμβάνεται από το όχημα το ονομαστικό φορτίο, ανυψώνεται μέχρι το μέγιστο ύψος και στη συνέχεια κατεβάζεται στη θέση μετακίνησης.

(2) Διανύεται αρκετή απόσταση (τουλάχιστον 200m) ώστε να επιτευχθεί η μέγιστη ταχύτητα πάνω σε δρόμο με ομαλή επιφάνεια.

(3) Με σταματημένο το όχημα ανυψώνεται το φορτίο με τη μέγιστη ασφαλή επιτρεπόμενη ταχύτητα.

(4) Κατεβάζεται το φορτίο με τη μέγιστη ασφαλή επιτρεπόμενη ταχύτητα.

(5) Επαναλαμβάνεται ο κύκλος μέχρι να σταθεροποιηθεί η θερμοκρασία.

(6) Όταν συμπληρωθούν τα παραπάνω, το όχημα πρέπει να ανέβει και να κατέβει δρόμο με κατάλληλη κλίση ώστε να αναπτύξει τις μέγιστες θερμοκρασίες λειτουργίας.

(7) Κατά τη διάρκεια των δοκιμών αυτών, η θερμοκρασία οποιασδήποτε επιφάνειας πρέπει να παρακολουθείται συνεχώς και σε καμία περίπτωση δεν πρέπει να υπερβεί τη θερμοκρασία που ορίστηκε για την κατηγορία του οχήματος (Βλέπε παράγραφο 3.6).

7. Εφαρμογή-Πιστοποίηση

Εφόσον χρησιμοποιούνται περονοφόρα οχήματα με τελείως κλειστούς συσσωρευτές (FORK-LIFT TRUKS) αυτά πρέπει να πληρούν τις προδιαγραφές του Προσαρτήματος αυτού ή τις ισοδύναμες τους των Βρετανικών Κανονισμών D.O.T (BT1 SPECIFICATION) επιπλέον των κανονισμών της Ευρωπαϊκής Ένωσης που αναφέρονται στην παρ. 1.2. Η απαίτηση αυτή εφαρμόζεται δύο (2) χρόνια μετά τη δημοσίευση του κανονισμού αυτού. Στο ενδιαμέσο διάστημα είναι δυνατή η χρήση ηλεκτροκίνητων οχημάτων σύμφωνα με το άρθρο 11 του κανονισμού αυτού και ο προσεκτικός έλεγχος και χρήση των οχημάτων αυτών, από τους ιδιοκτήτες και χρήστες τους για την εξάλειψη κάθε κινδύνου κατά τους χειρισμούς εκρηκτικών φορτίων.

Οι φορείς (Οργανισμοί Λιμένα ή Λιμενικά Ταμεία ή Ο.Τ.Α. ή ιδιώτες) που χρησιμοποιούν τα παραπάνω οχήματα ή οι χρήστες τους ή οι κάτοχοί τους, εκτός της πινακίδας και τις βεβαιώσεις που προβλέπονται από τις παραπάνω οδηγίες της Ευρωπαϊκής Ένωσης πρέπει να είναι εφοδιασμένοι με πιστοποιητικό καταλληλότητας σύμφωνα με τις παραπάνω προδιαγραφές. Το πιστοποιητικό αυτό είναι αποδεκτό από τις Λιμενικές Αρχές εφόσον χορηγείται από:

(α) Κρατικές Αρχές της χώρας κατασκευής τους ή

(β) Ελληνικές Κρατικές Αρχές ή ΝΠΔΔ ή

(γ) Αναγνωρισμένους Νηογνώμονες ή

(δ) Κρατικές Αρχές χώρας της Ευρωπαϊκής Ένωσης ή της Ιαπωνίας ή των Η.Π.Α ή της Αυστραλίας ή Σκανδιναβικής χώρας.

ΠΡΟΣΑΡΤΗΜΑ «Δ'»

ΕΛΑΧΙΣΤΕΣ ΑΠΟΣΤΑΣΕΙΣ - ΜΕΓΙΣΤΗ ΠΟΣΟΤΗΤΑ

1. Ελάχιστες αποστάσεις

$$D = K \cdot W^{1/3} \quad (\text{ΤΥΠΟΣ})$$

όπου:

(D)=οι ελάχιστες αποστάσεις που πρέπει να απέχει η περιοχή φόρτωσης ή εκφόρτωσης σε κάθε περίπτωση, από κατοικημένα κτίρια επίσημα αναγνωρισμένων οικισμών, σιδηροδρομικούς συρμούς κ.λ.π.,

(W)=το βάρος της καθαρής εκρηκτικής ύλης σε κιλά και

(K)=συντελεστής που λαμβάνει διάφορες τιμές ανάλογα με κάθε περίπτωση όπως παρακάτω:

(W^{1/3})=η κυβική ρίζα του W

1.1. Για εκρηκτικά της υποκλάσης 1.1 και 1.5.

1.1.1 Για ποσότητες μέχρι 100 κιλά καθαρής εκρηκτικής ύλης δεν εφαρμόζεται ο τύπος και απαιτείται:

(α) ελάχιστη απόσταση 80 μέτρα από κατοικημένα κτίρια επίσημα αναγνωρισμένων οικισμών, εργοστάσια σε ώρες λειτουργίας και πλοία με επιβάτες ή άλλες επικίνδυνες ουσίες σε άλλα πλοία ή στη χερσαία περιοχή.

(β) ελάχιστη απόσταση 40 μέτρων από σιδηροδρομικούς συρμούς, εθνικούς ή επαρχιακούς αυτοκινητόδρομους, πλοία χωρίς επιβάτες και εργοστάσια σε ώρες που δεν λειτουργούν.

1.1.2 K₁ = 8, για κατοικημένα κτίρια επίσημα αναγνωρισμένων οικισμών, εργοστάσια σε ώρες λειτουργίας και πλοία με επιβάτες ή άλλες επικίνδυνες ουσίες όπως παραπάνω και ελάχιστη απόσταση 150 μέτρα.

1.1.3 K₂ = 4, για σιδηροδρομικούς συρμούς, εθνικούς και επαρχιακούς αυτοκινητόδρομους, πλοία χωρίς επιβάτες και εργοστάσια σε ώρες που δεν λειτουργούν και ελάχιστη απόσταση 40 μέτρα.

1.2. Για εκρηκτικά της υποκλάσης 1.2 δεν εφαρμόζεται ο τύπος

1.2.1 Ανεξαρτήτως ποσότητας καθαρής εκρηκτικής ύλης για κατοικημένα κτίρια επίσημα αναγνωρισμένων οικισμών, εργοστάσια σε ώρες λειτουργίας και πλοία με επιβάτες ή άλλες επικίνδυνες ουσίες όπως παραπάνω, απαιτείται απόσταση τουλάχιστον 135 μέτρα.

1.2.2 Ανεξαρτήτως ποσότητας καθαρής εκρηκτικής ύλης για σιδηροδρομικούς συρμούς, εθνικούς ή επαρχιακούς αυτοκινητόδρομους, πλοία χωρίς επιβάτες και εργοστάσια σε ώρες που δεν λειτουργούν, απαιτείται απόσταση τουλάχιστον 30 μέτρα.

1.3. Για εκρηκτικά της υποκλάσης 1.3 και 1.6

1.3.1 K₁ = 6,4 για κατοικημένα κτίρια επίσημα αναγνωρισμένων οικισμών, εργοστάσια σε ώρες λειτουργίας και πλοία με επιβάτες ή άλλες επικίνδυνες ουσίες όπως παραπάνω και ελάχιστη απόσταση 60 μέτρα.

1.3.2 K₂ = 3,2 για σιδηροδρομους, εθνικούς ή επαρχιακούς αυτοκινητόδρομους, πλοία χωρίς επιβάτες και εργοστάσια σε ώρες που δεν λειτουργούν και ελάχιστη απόσταση 20 μέτρα.

1.4. Για εκρηκτικά της υποκλάσης 1.4 (εξαιρουμένων των εκρηκτικών κατηγορίας 1.4S στα οποία δεν ισχύουν οι αποστάσεις).

1.4.1 Ανεξαρτήτως ποσότητας καθαρής εκρηκτικής ύλης για κατοικημένα κτίρια επίσημα αναγνωρισμένων οικισμών, εργοστάσια σε ώρες λειτουργίας και πλοία με επιβάτες ή άλλες επικίνδυνες ουσίες όπως παραπάνω, απαιτείται απόσταση τουλάχιστον 30 μέτρα.

1.4.2 Ανεξαρτήτως ποσότητας καθαρής εκρηκτικής ύλης για σιδηροδρομους εθνικούς ή επαρχιακούς αυτοκινητοδρομους, πλοία χωρίς επιβάτες και εργοστάσια σε ώρες που δεν λειτουργούν απαιτείται απόσταση τουλάχιστον 15 μέτρα.

2. Μεγίστη ποσότητα καθαρής εκρηκτικής ύλης

Ο τύπος της παρ. 1 διαμορφώνεται ως εξής:

$$(D)^3$$

$$W = \frac{(D)^3}{(K)^3}$$

Όπου D και K όπως στην παρ. 1.

ΠΑΡΑΡΤΗΜΑ «Β'»

ΜΕΤΑΦΟΡΑ ΜΕ ΦΟΡΤΗΓΑ (Φ/Γ) ΠΛΟΙΑ ΚΑΙ ΠΛΩΤΑ
ΝΑΥΠΗΓΗΜΑΤΑ ΕΠΙΚΙΝΔΥΝΩΝ ΕΙΔΩΝ
ΤΩΝ ΚΛΑΣΕΩΝ 2, 3, 4.1, 4.2, 4.3, 5.1, 5.2, 6.1, 8, 9

ΕΠΕΞΗΓΗΣΗ ΣΥΜΒΟΛΩΝ ΠΑΡΑΡΤΗΜΑΤΟΣ Β'

1) Τα γράμματα Α, Β, Γ, Δ, Ε, ΣΤ και Ζ έχουν την εξής έννοια:

Α=Αριθμός Διεθνούς Ναυτιλιακού Κώδικα Επικινδύνων Ειδών

του Διεθνούς Ναυτιλιακού Οργανισμού (όπως είχε στην έκδοση του 1994).

Β=Όνομα κάθε είδους (τεχνικό).

Γ=Σήμανση που απαιτείται.

(Σύμφωνα με τον πίνακα του άρθρου 23 του Κανονισμού αυτού).

Δ=Αριθμός συσκευασίας.

Ε=Στοιβασία στο ανοικτό κατάστρωμα.

ΣΤ=Στοιβασία σε κλειστό χώρο (κύτος κλπ).

Ζ=Ειδικές προϋποθέσεις στοιβασίας για κάθε είδος.

2) Στις στήλες Ε και ΣΤ τα γράμματα Ν και Ο έχουν την εξής έννοια:

Ν=Επιτρέπεται.

Ο=Απαγορεύεται.

3) Ο συμβολισμός (XXX) σε οποιαδήποτε στήλη και αν ευρίσκεται σημαίνει «Εξαρτάται από τη φύση του είδους».

4) Ο συμβολισμός Μ.Κ.Δ. σημαίνει «Μη Καθοριζόμενη Διαφορετικά».

5) Ο συμβολισμός (XXXX) σημαίνει ότι οι διατάξεις αυτές αφορούν ΜΟΝΟ τα είδη που δεν είναι τελείως αναμίξιμα με το νερό και μεταφέρονται σε φορητές δεξαμενές ή δοχεία άνω των 250 λίτρων.

6) Οι αριθμοί στη στήλη (Ζ) έχουν κατά σειρά την εξής έννοια:

1=Προφυλαγμένο από ακτινοβολούμενη θερμότητα.

2=Ιδιαίτερη προσοχή ώστε να μην εισέρχονται ατμοί φορτίου σε χώρους ενδιαίτησης.

3=Διαχωρισμός αριθμού «2» από αλογόνα.

4=Σε διαφορετικούς κλειστούς χώρους από πηγές θερμότητας ή τουλάχιστον 6 μέτρα απόσταση για στοιβασία σε ανοικτούς χώρους.

5=Διαχωρισμός αριθμού «2» από τροφές και ιδιαίτερη προσοχή λόγω τοξικότητας.

6=Διαχωρισμός αριθμού «2» από καύσιμα υλικά.

7=Για στοιβασία σε κλειστό χώρο (κύτος ή κατάστρωμα κλπ) απαιτείται επαρκής κατάλληλος εξαερισμός.

8=Σε διαφορετικό χώρο από οξειδωτικά (Διαχωρισμός αριθμού «2»).

9=Διαχωρισμός αριθμού «1» από οργανικές ύλες.

10=Να μην υπερστοιβάζεται.

11=Γίνεται δεκτό για φόρτωση, μόνο όταν περιέχει κα-

τάλληλο σταθεροποιητή.

12=Διαχωρισμός αριθμού «2» από υδρογόνο.

13=Διαχωρισμός αριθμού «2» από είδη κλάσεων 1,4,2 και 8.

14=Διαχωρισμός αριθμού «2» από ασετυλίνη αμμωνία, διβροράνιο και υδρογόνο.

15=Κατάλληλα προστατευμένο από διαβροχή και υγρασία. Όπου είναι δυνατό εφαρμόζεται ερμητικά κλεισμένη συσκευασία

16=Διατήρηση σε δροσερό μέρος.

17=Διαχωρισμός αριθμού «2» από υδράργυρο και ενώσεις του.

18=Για στοιβασία σε κλειστό χώρο (κύτος κλπ) απαιτείται επαρκής αερισμός.

19=Διαχωρισμός αριθμού «2» από μέσα έναυσης.

20=Διαχωρισμός αριθμού «2» από οξέα, βάσεις και αμίνες. Για την κλάση 8 σημαίνει ότι τα οξέα και οι βάσεις θα διαχωρίζονται μεταξύ τους με διαχωρισμό αριθμού «2».

21=Διαχωρισμός αριθμού «1» από αλογονωμένους υδρογονάνθρακες.

22=Απαιτείται σύστημα ψύξης και τακτικού ελέγχου θερμοκρασίας του φορτίου.

23=Διαχωρισμός αριθμού «1» από βαριά μέταλλα, Νάτριο, Μόλυβδο, Χαλκό και από τις ενώσεις του.

24=Θα τηρούνται και οι όροι στοιβασίας που αφορούν τα εκρηκτικά.

25=Διαχωρισμός αριθμού «2» από φυτικές ίνες.

26=Διαχωρισμός αριθμού «2» από έλαια.

27=Άμεση αντιμετώπιση διαρροής.

28=Διαχωρισμός αριθμού «2» από οξυγονούχα άλατα.

29=Διαχωρισμός αριθμού «2» από σκόνη μετάλλων και ενώσεις αμμωνίου. Για τις κλάσεις 8 και 9 σημαίνει μόνο διαχωρισμό αριθμού «2» από ενώσεις αμμωνίου.

30=Σε καθαρούς κλειστούς χώρους που μπορεί να ανοίξουν εύκολα σε περίπτωση κινδύνου.

31=Διαχωρισμός αριθμού «2» από κυανιούχες ενώσεις, γλυκερίνη, αντιψυκτικές ενώσεις και υπεροξειδίο του υδρογόνου.

32=Διαχωρισμός αριθμού «2» από ενώσεις Αζώτου.

33=Θα μεταφέρεται σαν φορτίο της κλάσης 1 και με όλες τις προϋποθέσεις μεταφοράς εκρηκτικών.

34=Διαχωρισμός αριθμού «2» από αλκάλια.

35=Απαγορεύεται η στοιβασία σε κλειστό χώρο όταν συσκευάζεται σε γυάλινα δοχεία.

36=Επιτρέπεται η στοιβασία του σε κλειστό χώρο μόνο όταν συσκευάζεται σε μεταλλικά δοχεία.

37=Διαχωρισμός αριθμού «4» από φθοριούχες ενώσεις.

38=Διαχωρισμός αριθμού «4» από εκρηκτικά.

39=Διαχωρισμός αριθμού «1» από άλλα διαβρωτικά εκτός του νιτρικού οξέος και του τριοξειδίου του θείου.

40=Θα τηρούνται και οι υπόλοιπες διατάξεις για διεθνείς μεταφορές επικινδύνων ειδών με πλοία.

41=Στο διαχωρισμό θα θεωρείται ότι ανήκει στην υποκλάση 1.3.

7) Αριθμός συσκευασίας

Ο αριθμός συσκευασίας εκφράζει το βαθμό επικινδυνότητας κάθε είδους. Οι αριθμοί συσκευασίας είναι τρεις (I, II, III):

Ο αριθμός I σημαίνει πολύ επικίνδυνο είδος.

Ο αριθμός II σημαίνει ενδιάμεσα επικίνδυνο είδος.

Ο αριθμός III σημαίνει λίγο επικίνδυνο είδος.

ΚΛΑΣΗ «2» (ΑΕΡΙΑ)

A	B	Γ	Δ	Ε	ΣΤ	Z
2101	ΑΚΕΤΥΛΕΝΙΟ (διαλυμένο)	IV		N	O	1,2,3,4,8, 13(επιτρέπεται μόνο σε χαλύβδινους κυλίνδρους). 2,4,13
2102	AEROSOLS (με περιεκτικότητα μεγαλύτερη των 1000 CM3).	XXX		N	N	2,4,13
2103α	ΑΕΡΑΣ (υπό πίεση).	V		N	N	-
2103β	ΑΕΡΑΣ (υγροποιημένος)	V,XI		N	O	10,14
2104α	ΑΜΜΩΝΙΑ (άνυδρο, υγροποιημένη ή διαλύματά της πυκνότητας έως 0,880 στους 15ο C με αμμωνία πλέον του 50%).	VI		N	O	2,3,5
2104β	ΑΜΜΩΝΙΑ (διαλύματα πυκνότητας 0,880 στους 15ο C με αμμωνία έως 50%).	V		N	N	2,3
2105α	ΑΡΓΟ (υπό πίεση).	V		N	N	-
2105β	ΑΡΓΟ (υγρό με ψύξη).	V		N	O	
2106α	ΑΡΣΙΝΗ	VI,IV		N	O	1,2,4,5
2106β	ΕΙΔΗ ΥΠΟ ΠΙΕΣΗ (μη εύφλεκτα)	V		N	N	-
2107α	ΤΡΙΧΛΩΡΟΒΟΡΙΟ	V,XXI		N	N	1,2,5
2107β	ΤΡΙΦΘΟΡΟΒΟΡΙΟ ΦΘΟΡΙΟΥΧΟ ΒΟΡΙΟ	VI		N	O	2,5
2108	ΧΛΩΡΟΒΡΩΜΙΟ ΧΛΩΡΙΟΥΧΟ ΒΡΩΜΙΟ	VI,XI XXI		N	O	2,5,6
2109α	ΒΡΩΜΟΤΡΙΦΘΟΡΟ- ΕΘΥΛΕΝΙΟ	IV		N	O	1,2,4
2109β	ΒΡΩΜΟΤΡΙΦΘΟΡΟ- ΜΕΘΑΝΙΟ (R 13B 1)	V		N	N	-
2110	ΒΟΥΤΑΔΙΕΝΙΟ	IV		N	O	1,2,4,11
2111α	ΔΙΟΞΕΙΔΙΟ ΤΟΥ ΑΝΘΡΑΚΑ (άνυδρο)	V		N	N	-
2111β	ΔΙΟΞΕΙΔΙΟ ΤΟΥ ΑΝΘΡΑΚΑ	V		N	N	7
2112						
2113α	ΜΙΓΜΑΤΑ ΔΙΟΞΕΙ- ΔΙΟΥ ΤΟΥ ΑΝΘΡΑΚΑ ΚΑΙ ΠΡΩΤΟΞΕΙΔΙΟΥ ΤΟΥ ΑΖΩΤΟΥ	V		N	N	-
2113β	ΜΙΓΜΑΤΑ ΔΙΟΞΕΙ- ΔΙΟΥ ΤΟΥ ΑΝΘΡΑΚΑ ΚΑΙ ΟΞΥΓΟΝΟΥ	V		N	N	-
2114α	ΜΟΝΟΞΕΙΔΙΟ ΤΟΥ ΑΝΘΡΑΚΑ	IV,VI		N	O	1,2,4,5
2114β	ΜΙΓΜΑΤΑ ΜΟΝΟΞΕΙ- ΔΙΟΥ ΤΟΥ ΑΝΘΡΑΚΑ ΚΑΙ ΥΔΡΟΓΟΝΟΥ (υδραέριο).	IV,VI		N	O	1,2,5
2115α	ΚΑΡΒΟΝΥΛΙΟ ΤΟΥ ΦΘΟΡΙΟΥ	VI		N	O	2,5
2115β	ΚΑΡΒΟΝΥΛΙΟ ΤΟΥ ΕΙΔΙΟΥ	VI,IV		N	O	1,2,4,5

A	B	Γ	Δ	E	ΣΤ	Z	A	B	Γ	Δ	E	ΣΤ	Z
2116α	ΧΛΩΡΙΟ	VI		N	O	2,5,14	2127α	ΚΥΚΛΟΒΟΥΤΑΝΙΟ	IV		N	N	1,2,4,7,10
2116β	ΠΕΝΤΑΦΟΡΙΟΥΧΟ ΧΛΩΡΙΟ	VI,XI XXI		N	O	1,2,4,5,6	2127β	ΔΕΥΤΕΡΙΟ	IV		N	N	-
2117α	ΤΡΙΦΘΟΡΙΟΥΧΟ ΧΛΩΡΙΟ	VI,XI XXI		N	O	1,2,4,5,6	2128α	ΜΙΚΡΕΣ ΣΥΣΚΕΥΕΣ ΠΟΥ ΤΡΟΦΟΔΟΤΟΥΝΤΑΙ ΑΠΟ ΥΓΡΑΕΡΙΟ	IV		N	N	1,2
2117β	ΧΛΩΡΟΔΙΦΘΟΡΟ- ΒΡΩΜΟΜΕΘΑΝΙΟ (R 12 B 1)	V		N	N	-	2128β	ΔΙΒΟΡΑΝΙΟ	IV,VI		N	O	1,2,3,4,5,6, 8,10
2118α	ΧΛΩΡΟΔΙΦΘΟΡΟ- ΑΙΘΑΝΙΟ R 142	IV		N	N	1,2	2129α	ΔΙΧΛΩΡΟΔΙΦΘΟΡΟ- ΜΕΘΑΝΙΟ R.12	V		N	N	-
2118β	ΧΛΩΡΟΔΙΦΘΟΡΟ- ΜΕΘΑΝΙΟ (R 22)	V		N	N	-	2129β	R 500	V		N	N	-
2119α	ΧΛΩΡΟΔΙΦΘΟΡΟ- ΜΕΘΑΝΙΟ R 22/115 ΜΙΓΜΑ ΧΛΩΡΟΔΙ- ΦΘΟΡΟΜΕΘΑΝΙΟΥ ΚΑΙ ΧΛΩΡΟΠΕΝΤΑΦΘΟΡΟ- ΑΙΘΑΝΙΟΥ (με σταθερό σημείο βρασμού και περιε- κτικότητα περίπου 49% σε χλωροδιφθο- ρομεθάνιο). ΜΙΓΜΑ ΜΟΝΟΧΛΩΡΟΔΙ- ΦΘΟΡΟΜΕΘΑΝΙΟΥ ΚΑΙ ΜΟΝΟΧΛΩΡΟΠΕΝΤΑΦΘΟ- ΡΟΑΙΘΑΝΙΟΥ (με σταθερό σημείο βρασμού και περιε- κτικότητα αερίου 49% σε μονοχλωροδι- φθορομεθάνιο) R 502	V		N	N	-	2130	R 21	V		N	N	-
2119β	ΧΛΩΡΟΠΕΝΤΑΦΘΟ- ΡΟΑΙΘΑΝΙΟ R 115	V		N	N	-	2131α	ΔΙΧΛΩΡΟΣΙΛΑΝΙΟ	VI,IV		N	O	-
2120α	ΜΙΓΜΑ ΧΛΩΡΟΠΙ- ΚΡΙΝΗΣ ΚΑΙ ΜΕΘΥ- ΛΟΒΡΩΜΙΔΙΟΥ	VI		N	O	1,2,5	2131β	R 114	V		N	N	-
2120β	ΜΙΓΜΑ ΧΛΩΡΟΠΙ- ΚΡΙΝΗΣ ΚΑΙ ΜΕΘΥ- ΛΟΧΛΩΡΙΔΙΟΥ	VI		N	O	1,2,5	2132α	R 152 a	IV		N	O	1,2,4,10
2121α	ΧΛΩΡΟΤΕΤΡΑΦΘΟ- ΡΟΑΙΘΑΝΙΟ R 124	V		N	N	-	2132β	R 1132 a	IV		N	O	1,2,4,10
2121β	ΧΛΩΡΟΤΡΙΦΘΟΡΟ- ΑΙΘΑΝΙΟ R 133α	V		N	N	-	2132-1	R 32	IV		N	O	1,2,4,10
2122α	ΧΛΩΡΟΤΡΙΦΘΟΡΟ- ΜΕΘΑΝΙΟ R 13	V		N	N	-	2133α	ΑΝΥΔΡΗ ΔΙΜΕΘΥΛΑΜΙΝΗ	IV,VI		N	O	1,2,4,10
2122β	R 503	V		N	N	-	2133β	ΔΙΜΕΘΥΛΑΙΘΕΡΑΣ	IV		N	O	1,2,4,10
2123	ΦΩΤΑΕΡΙΟ	VI,IV		N	O	1,2,4,5,10	2134α	ΥΓΡΟΠΟΙΗΜΕΝΟ ΤΕ- ΤΡΟΞΕΙΔΙΟ ΑΖΩΤΟΥ	VI,XI		N	O	2,5
2124α	ΥΠΟ ΠΙΕΣΗ ΑΕΡΙΑ (Μ.Κ.Δ.)	V XXIII		N	N	2,5	2134β	ΕΥΦΛΕΚΤΟ ΑΕΡΙΟ ΕΝΑΡΞΗΣ ΜΗΧΑΝΩΝ	IV		N	O	1,2,4,10
2124β	ΥΠΟ ΠΙΕΣΗ ΕΥΦΛΕ- ΚΤΑ ΑΕΡΙΑ(Μ.Κ.Δ.)	IV XXIII		N	O	1,2,4,10	2135α	ΑΙΘΑΝΙΟ (υπό πίεση)	IV		N	O	1,2,4,10
2125α	ΥΠΟ ΠΙΕΣΗ ΑΕΡΙΑ ΟΞΕΙΔΩΤΙΚΑ (Μ.Κ.Δ.)	V,XI XXIII		N	O	2,5	2135β	ΑΙΘΑΝΙΟ (υπό ψύξη υγροποιημένο)	IV		N	O	1,2,4,10
2125β	ΥΠΟ ΠΙΕΣΗ ΤΟΞΙΚΑ ΑΕΡΙΑ (Μ.Κ.Δ.)	VI XXIII		N	O	-	2136α	ΑΙΘΥΛΑΚΕΤΥΛΕΝΙΟ (επιτρέπεται μόνο σε χα- λύβδινους κυλίνδρους).	IV		N	O	1,2,4,10,11
2125-1	ΥΠΟ ΠΙΕΣΗ ΕΥΦΛΕΚΤΑ ΚΑΙ ΤΟΞΙΚΑ ΑΕΡΙΑ (Μ.Κ.Δ.)	VI,IV XXIII		N	O	-	2136β	ΑΙΘΥΛΑΜΙΝΗ	IV,VI		N	O	1,2,4,10
2126α	ΚΥΑΝΙΟ	VI,IV		N	O	1,2,4,5,6,10	2137α	ΧΛΩΡΟΑΙΘΑΝΙΟ	IV		N	O	1,2,4,10
2126β	ΧΛΩΡΟΚΥΑΝΙΟ	VI,XXIII		N	O	1,2,4,5,6,10	2137β	ΜΕΙΓΜΑΤΑ ΑΙΘΥΛΕ- ΝΙΟΥ ΑΚΕΤΥΛΕΝΙΟΥ ΚΑΙ ΠΡΟΠΥΛΕΝΙΟΥ (υγρό υπό ψύξη πε- ριεκτικότητας το λι- γότερο 71,5% σε αιθυ- λένιο μέχρι 22,5% σε ακετυλένιο και μέχρι 6% σε προπυλένιο).	IV		N	O	1,2
							2138α	ΑΙΘΥΛΕΝΙΟ (υπό πίεση)	IV		N	N	1,2,4,7,10
							2138β	ΑΙΘΥΛΕΝΙΟ (υγρό υπό ψύξη)	IV		N	O	1,2,4,10
							2138-1α	ΑΙΘΥΛΕΝΟΞΕΙΔΙΟ και ΔΙΟΞΕΙΔΙΟ ΤΟΥ ΑΝΘΡΑΚΑ ΜΙΓΜΑ (με αιθυλε- νοξείδιο μεταξύ 9 και 87%)	IV		N	O	1,2,4,10
							2138-1β	ΑΙΘΥΛΕΝΟΞΕΙΔΙΟ και ΔΙΟΞΕΙΔΙΟ ΤΟΥ ΑΝΘΡΑΚΑ ΜΙΓΜΑ (με αιθυλε- νοξείδιο έως 9%)	V		N	N	1,2,4,10
							2138-2α	ΑΙΘΥΛΕΝΟΞΕΙΔΙΟ και ΔΙΟΞΕΙΔΙΟ ΤΟΥ ΑΝΘΡΑΚΑ ΜΙΓΜΑ (με αιθυλε- νοξείδιο περισσό- τερο του 87%)	IV,VI		N	O	1,2,4,10
							2138-2β	ΑΙΘΥΛΕΝΟΞΕΙΔΙΟ και ΧΛΩΡΟΤΕΤΡΑ- ΦΘΟΡΟΑΙΘΑΝΙΟ	V		N	N	1,2,4,10

A	B	Γ	Δ	E	ΣΤ	Z	A	B	Γ	Δ	E	ΣΤ	Z
2138-3	ΜΙΓΜΑ (με αιθυλενοξειδιο έως 8,8%) ΑΙΘΥΛΕΝΟΞΕΙΔΙΟ και ΔΙΧΛΩΡΟΤΕΤΡΑΦΘΟΡΟΑΙΘΑΝΙΟ	V		N	N	1,2,4,10	2150β	ΥΔΡΟΙΩΔΙΟ (άνυδρο)	V,XXI		N	O	2
2138-4α	ΜΙΓΜΑ (με αιθυλενοξειδιο έως 12,5%) ΑΙΘΥΛΕΝΟΞΕΙΔΙΟ και ΠΕΝΤΑΦΘΟΡΟΑΙΘΑΝΙΟ	V		N	N	1,2,4,10	2151α	ΥΔΡΟΣΕΛΗΝΙΟ	VI,IV		N	O	1,2,4,5,10
2138-4β	ΜΙΓΜΑ (με αιθυλενοξειδιο έως 7,9%) ΑΙΘΥΛΕΝΟΞΕΙΔΙΟ και ΤΕΤΡΑΦΘΟΡΟΑΙΘΑΝΙΟ	V		N	N	1,2,4,10	2151β	ΥΔΡΟΘΕΙΟ	IV,VI		N	O	1,2,4,5,10
2139	ΜΙΓΜΑ (με αιθυλενοξειδιο έως 5,6%) ΑΙΘΥΛΕΝΟΞΕΙΔΙΟ ΜΕ Η ΧΩΡΙΣ ΑΖΩΤΟ (μέχρι συνολική πίεση 10 BAR στους 50° C)	IV,VI		N	O	1,2,4,5,10	2152α	ΑΕΡΙΑ ΕΝΤΟΜΟΚΤΟΝΑ (όχι τοξικά) (Μ.Κ.Δ.)	XXIII		N	N	XXX
2140α	ΦΘΟΡΟΑΙΘΑΝΙΟ	IV		N	O	1,2,4,10	2152β	ΑΕΡΙΑ ΕΝΤΟΜΟΚΤΟΝΑ (τοξικά) (Μ.Κ.Δ.)	VI, XXIII		N	N	2,5,7
2140β	ΜΕΘΟΞΥΑΙΘΑΝΙΟ	IV		N	O	1,2,4,10	2153α	ΚΡΥΠΤΟ (υπό πίεση)	V		N	N	-
2141α	ΑΜΜΩΝΙΟΥΧΟ ΔΙΑΛΥΜΑ ΛΙΠΑΣΜΑΤΩΝ	V		N	N	2	2153β	ΚΡΥΠΤΟ (υγρό υπό ψύξη)	V		N	N	7
2141β	ΠΥΡΟΣΒΕΣΤΗΡΕΣ (με υπό πίεση υγρόποιημένο αέριο)	V		N	N	-	2154	ΑΝΑΠΤΗΡΕΣ (με εύφλεκτο αέριο)	IV		N	N	7
2142	ΦΘΟΡΙΟ(υπό πίεση)	VI,XI,XXI		N	O	2,5,9	2155α	ΥΓΡΟΠΟΙΗΜΕΝΑ ΑΦΛΕΚΤΑ ΑΕΡΙΑ ΜΕ ΑΖΩΤΟ,ΔΙΟΞΕΙΔΙΟ ΤΟΥ ΑΝΘΡΑΚΑ Η ΑΕΡΑ	V		N	N	-
2142-1α	ΑΕΡΙΟ ΥΓΡΟΠΟΙΗΜΕΝΟ (υπό ψύξη) Μ.Κ.Δ.	V		N	O	1,2,4,10	2155β	ΥΓΡΟΠΟΙΗΜΕΝΑ ΑΕΡΙΑ (Μ.Κ.Δ.)	V,XXIII		N	N	-
2142-1β	ΑΕΡΙΟ ΔΕΙΓΜΑ ΕΥΦΛΕΚΤΟ ΧΩΡΙΣ ΠΙΕΣΗ (όχι υγρό υπό ψύξη)	IV		N	O	1,2,4,10	2155-1α	ΥΓΡΟΠΟΙΗΜΕΝΑ ΕΥΦΛΕΚΤΑ ΑΕΡΙΑ (Μ.Κ.Δ.)	IV,XXIII		N	O	1,2,4,5,10
2142-2β	ΑΕΡΙΟ ΔΕΙΓΜΑ ΤΟΞΙΚΟ ΧΩΡΙΣ ΠΙΕΣΗ (όχι υγρό υπό ψύξη)	VI		N	O	1,2,4,10	2155-1β	ΥΓΡΟΠΟΙΗΜΕΝΑ ΑΕΡΙΑ ΟΞΕΙΔΩΤΙΚΑ (Μ.Κ.Δ.)	V,XI, XXIII		N	O	1,2,4,10
2142-2β	ΑΕΡΙΟ ΔΕΙΓΜΑ ΕΥΦΛΕΚΤΟ ΚΑΙ ΤΟΞΙΚΟ ΧΩΡΙΣ ΠΙΕΣΗ (όχι υγρό υπό ψύξη)	VI,IV		N	O	1,2,4,10	2155-2α	ΥΓΡΟΠΟΙΗΜΕΝΑ ΤΟΞΙΚΑ ΑΕΡΙΑ (Μ.Κ.Δ.)	VI,XXIII		N	O	2,5,7
2143	ΥΔΡΟΓΕΡΜΑΝΙΟ	VI,IV		N	O	1,2,4,5,10	2155-2β	ΥΓΡΟΠΟΙΗΜΕΝΑ ΤΟΞΙΚΑ ΕΥΦΛΕΚΤΑ (Μ.Κ.Δ.)	IV,VI, XXIII		N	O	1,2,4,5,7,10
2144α	ΗΛΙΟ (υπό πίεση)	V		N	N	-	2156α	ΜΕΘΑΝΙΟ(και φυσικά αέρια με μεγάλο ποσοστό μεθανίου υπό πίεση)	IV		N	O	1,2,4,10
2144β	ΗΛΙΟ (υγροποιημένο)	V		N	N	7	2156β	ΜΕΘΑΝΙΟ (και φυσικά αέρια με μεγάλο ποσοστό μεθανίου υγροποιημένα υπό ψύξη)	IV		N	O	1,2,4,10
2144-1	R 227	V		N	N	-	2157α	ΜΕΙΓΜΑ ΜΕΘΥΛΑΚΕΤΥΛΕΝΙΟΥ ΚΑΙ ΠΡΟΠΑΔΙΕΝΙΟΥ	IV		N	O	1,2,4,10,11
2145α	H.E.T.P	VI		N	O	2,5	2157β	ΜΕΘΥΛΑΜΙΝΗ (άνυδρο)	IV		N	O	1,2,4,10
2145β	ΕΞΑΦΘΟΡΟΑΚΕΤΟΝΗ	VI		N	O	2,5	2158α	ΒΡΩΜΟΜΕΘΑΝΙΟ (Υποχρεωτικά με χλωροπικρίνη)	IV,VI		N	O	2,5
2146α	R 116	V		N	N	-	2158β	R 40	IV		N	O	2
2146β	ΕΞΑΦΘΟΡΟΠΡΟΠΥΛΕΝΙΟ	V	N	N	N	-	2159α	ΜΕΙΓΜΑ ΧΛΩΡΟΜΕΘΑΝΙΟΥ ΚΑΙ ΔΙΧΛΩΡΟΜΕΘΑΝΙΟΥ	IV		N	O	1,2,4,10
2147	ΠΕΤΡΕΛΑΙΑΕΡΙΑ	IV,XXIII		N	N	1,2,4,7,8,10	2159β	ΜΕΘΥΛΟΧΛΩΡΟΣΙΛΑΝΙΟ	VI,IV,XXI		N	O	1,2
2148α	ΥΔΡΟΓΟΝΟ (υπό πίεση)	IV		N	O	1,2,3,4,10	2160α	ΦΘΟΡΟΜΕΘΑΝΙΟ	IV		N	O	1,2,4,10
2148β	ΥΔΡΟΓΟΝΟ (υγροποιημένο)	IV		N	O	1,2,3,4,10	2160β	ΜΕΘΥΛΟΜΕΡΚΑΠΤΑΝΗ	IV,VI		N	N	1,2,4,7,10
2149α	ΜΕΙΓΜΑ ΥΔΡΟΓΟΝΟΥ ΚΑΙ ΜΕΘΑΝΙΟΥ (υπό πίεση)	IV		N	O	1,2,4,10	2161α	ΝΕΟΝ (υπό πίεση)	V		N	N	-
2149β	ΥΔΡΟΒΡΩΜΙΟ (άνυδρο)	VI,XXI		N	O	2,5	2161β	ΝΕΟΝ (υγρό υπό ψύξη)	V		N	O	1,2,4,10
2150α	ΥΔΡΟΧΛΩΡΙΟ	V,XXI		N	O	-	2162α	ΜΟΝΟΞΕΙΔΙΟ ΤΟΥ ΑΖΩΤΟΥ	VI,XI		N	O	-
							2162β	ΜΕΙΓΜΑ ΜΟΝΟΞΕΙΔΙΟΥ ΚΑΙ ΤΕΡΟΞΕΙΔΙΟΥ ΤΟΥ ΑΖΩΤΟΥ	VI,XI		N	O	-
							2163α	ΑΖΩΤΟ (υπό πίεση)	V		N	N	-
							2163β	ΑΖΩΤΟ	V		N	O	1,2,4,10

A	B	Γ	Δ	Ε	ΣΤ	Z	A	B	Γ	Δ	Ε	ΣΤ	Z
2164α	(υγρό υπό ψύξη) ΤΡΙΦΘΟΡΙΟΥΧΟ ΑΖΩΤΟ	VI,XI		N	O	1,2,4,5,9	2179β	ΕΞΑΦΘΟΡΙΟΥΧΟ ΘΕΙΟ	V		N	N	-
2164β	ΤΡΙΟΞΕΙΔΙΟ ΤΟΥ ΑΖΩΤΟΥ	VI,XI		N	O	2,5,6	2180α	ΤΕΤΡΑΦΘΟΡΙΟΥΧΟ ΘΕΙΟ	VI,XXI		N	O	2,5
2165	ΝΙΤΡΟΖΥΛΟΧΛΩΡΙΔΙΟ	VI,XXI		N	O	2,5	2180β	ΣΟΥΛΦΟΥΡΥΛΟΦΘΟΡΙ- ΔΙΟ	VI		N	N	2,5,7
2166α	ΠΡΩΤΟΞΕΙΔΙΟ ΤΟΥ ΑΖΩΤΟΥ	V,XI		N	N	7	2181α	ΕΞΑΦΘΟΡΙΟΥΧΟ ΤΕΛΛΟΥΡΙΟ	VI,XXI		N	O	2,5
2166β	(υπό πίεση) ΠΡΩΤΟΞΕΙΔΙΟ ΤΟΥ ΑΖΩΤΟΥ	V,XI		N	O	1,2	2181β	R134α	V		N	N	-
2167α	(υγρό υπό ψύξη) ΟΚΤΑΦΘΟΡΟ-2- ΒΟΥΤΑΝΙΟ	V		N	N	-	2182α	ΤΕΤΡΑΦΘΟΡΟΑΙΘΥΛΕ- ΝΙΟ (σταθεροποιημένο)	VI		N	N	1,2,4,7,10,11
2167β	R C 318 ΟΚΤΑΦΘΟ- ΡΟΚΥΚΛΟΒΟΥΤΑΝΙΟ	V		N	N	-	2182β	ΤΕΤΡΑΦΘΟΡΟΜΕΘΑΝΙΟ V R 14	V		N	N	-
2168α	ΟΚΤΑΦΘΟΡΟΠΡΟΠΑΝΙΟΝ			N	N	-	2183α	ΤΡΙΦΘΟΡΟΑΚΕΤΥΛΟ- ΧΛΩΡΙΔΙΟ	V,XXI		N	N	-
2168β	OIL GAS	IV,VI		N	O	1,2,4,10	2183β	ΤΡΙΦΘΟΡΟΧΛΩΡΟ- ΑΙΘΥΛΕΝΙΟ (σταθεροποιημένο)	IV		N	N	1,2,4,7,10,11
2169α	ΟΞΥΓΟΝΟ	V,XI		N	N	1,10,14	2184α	ΤΡΙΦΘΟΡΟΑΙΘΑΝΙΟ R 143	IV		N	O	1,2,4,10
2169β	ΟΞΥΓΟΝΟ(υγρό)	V,XI		N	O	1,4,6,10,14	2184β	ΤΡΙΦΘΟΡΟΜΕΘΑΝΙΟ R 23	V		N	N	-
2170	ΔΙΦΘΟΡΙΟΥΧΟ ΟΞΥΓΟΝΟ	VI,XI		N	O	40	2184-1	ΤΡΙΦΘΟΡΟΜΕΘΑΝΙΟ R 23(υγρό υπό ψύξη)	V		N	O	-
2170-1α	R 125	V		N	N	1,2	2185α	ΤΡΙΜΕΘΥΛΑΜΙΝΗ (άνυδρη)	IV		N	O	1,2,4,10
2170-1β	ΥΠΕΡΧΛΩΡΟ- ΦΘΟΡΙΔΙΟ	VI		N	O	2,5	2185β	ΕΞΑΦΘΟΡΙΟΥΧΟ ΒΟΛΦΡΑΜΙΟ	VI,XXI		N	O	2,5
2171α	ΥΠΕΡΦΘΟΡΟΑΙΘΥΛΟΒΙ- ΝΙΛΙΚΟΣ ΑΙΘΕΡΑΣ ΠΕΝΤΑΦΘΟΡΟΑΙΘΥΛ ΤΡΙΦΘΟΡΟΒΙΝΙΛΙΚΟΣ ΑΙΘΕΡΑΣ	IV		N	O	1,2	2186α	ΒΙΝΥΛΟΒΡΩΜΙΔΙΟ (σταθεροποιημένο)	IV		N	O	1,2,4,10,11
2171β	ΥΠΕΡΦΘΟΡΟΜΕΘΥΛΟΒΙ- ΝΙΛΙΚΟΣ ΑΙΘΕΡΑΣ ΤΡΙΦΘΟΡΟΜΕΘΥΛΟ ΤΡΙΦΘΟΡΟΒΙΝΙΛΙΚΟΣ ΑΙΘΕΡΑΣ	IV		N	O	1,2	2186β	ΒΙΝΥΛΟΧΛΩΡΙΔΙΟ (σταθεροποιημένο)	IV		N	O	1,2,4,10,11
2172α	ΦΩΣΓΕΝΙΟ	VI,XXI		N	O	1,2,4,5,15	2187α	ΒΙΝΥΛΟΦΘΟΡΙΔΙΟ (σταθεροποιημένο)	IV		N	O	1,2,4,10,11
2172β	ΦΩΣΦΙΝΗ	VI,IV		N	O	1,2,4,5,10	2187β	ΒΙΝΥΛΟΜΕΘΥΛΑΙΘΕΡΑΣ IV (σταθεροποιημένος)	11		N	N	1,2,4,7,10,
2173α	ΠΕΝΤΑΦΘΟΡΙΟΥΧΟΣ ΦΩΣΦΟΡΟΣ	VI		N	O	1,2,4,5,15	2188α	ΞΕΝΟ	V		N	N	-
2173β	ΠΡΟΠΑΔΙΕΝΙΟ (σταθεροποιημένο)	IV		N	O	1,2,4,10,11	2188β	ΞΕΝΟ (υγρό υπό ψύξη)	V		N	O	1,4,7
2174α	ΕΥΓΕΝΗ ΑΕΡΙΑ (μίγματα)	V		N	N	-	ΚΛΑΣΗ «3» (ΕΥΦΛΕΚΤΑ ΑΕΡΙΑ)						
2174β	ΕΥΓΕΝΗ ΑΕΡΙΑ (μίγματα με άζωτο)	V		N	N	-	ΥΠΟΚΛΑΣΗ «3.1»						
2175α	ΕΥΓΕΝΗ ΑΕΡΙΑ (μίγματα με οξυγόνο)	V		N	N	-	A	B	Γ	Δ	Ε	ΣΤ	Z
2175β	ΜΙΚΡΑ ΔΟΧΕΙΑ ΜΕ ΕΥΦΛΕΚΤΑ ΑΕΡΙΑ (ΠΕΤΡΕΛΑΙΑΕΡΙΑ) ΓΙΑ ΚΑΜΙΝΕΤΑ (αν περιέχονται πάνω από 45% εύ- φλεκτα συστατικά)	V		N	N	1,4,7	3101α	ΑΚΕΤΑΛΗ	VII	II	N	N	1,2,4,7,8,16
2176α	ΑΕΡΙΑ ΨΥΞΗΣ	XXX		N	O	XXX	3101β	ΑΚΕΤΑΛΔΕΥΔΗ	VII	I	N	O	1,2,4,8,16
2176β	ΜΗΧΑΝΕΣ ΨΥΞΗΣ ΜΕ ΑΦΛΕΚΤΑ ΚΑΙ ΜΗ ΤΟΞΙΚΑ ΑΕΡΙΑ	V		N	N	2	3102α	ΑΚΕΤΟΝΗ	VII	II	N	N	1,2,4,7,8,15 16
2177α	ΕΞΑΦΘΟΡΙΟΥΧΟ ΣΕΛΗΝΙΟ	VI		N	O	2,5	3102β	ΚΟΛΛΕΣ (ρητίνες κ.λ.π.) με εύφλεκτο υγρό. Υγρό ταμμέντο	VII XXIII	II,III	N	N	1,2,4,7,8,16
2177β	ΣΙΛΑΝΙΟ	IV		N	O	1,2,3,4,8,10	3102-1	ΔΙΑΛΥΜΑΤΑ ΑΛΚΟΟΛΩΝVII,XXI M.K.Δ.		II	N	N	1,2,4,7,8,16
2178α	ΤΕΤΡΑΦΘΟΡΟΠΥΡΙΤΙΟVI,XXI			N	O	2,5	3103	ΑΛΚΟΟΛΕΣ M.K.Δ.	VII XXIII	I,II	N	N	1,2,4,7,8,16
2178β	ΥΔΡΟΓΟΝΟΥΧΟ ΑΝΤΙΜΟΝΙΟ	VI,IV		N	O	1,2,4,10,15	3104	ΑΛΚΟΟΛΕΣ ΤΟΞΙΚΕΣ M.K.Δ.	VII,XIV XXIII	I,II	N	N	1,2,4,5,7,8 16
2179α	ΔΙΟΞΕΙΔΙΟ ΤΟΥ ΘΕΙΟΥ(υγροποιημένο)	VI,XXI		N	N	2,7	3105α	ΑΛΔΕΥΔΕΣ M.K.Δ.	VII XXIII	I,II	N	N	-
							3105β	ΑΛΔΕΥΔΕΣ ΤΟΞΙΚΕΣ M.K.Δ.	VII,XIV XXIII	I,II	N	N	1,2,4,5,7,8 16
							3105-1	ΑΛΥΛΟΧΛΩΡΙΔΙΟ	VII,XIV	I	N	O	1,2,4,5,10
							3106	ΑΜΙΝΕΣ ΕΥΦΛΕΚΤΕΣ ΔΙΑΒΡΩΤΙΚΕΣ M.K.Δ.	VII,XXI XXIII	I,II	N	O	1,2,4,5,8,16
							3107	ΑΜΥΛΟΝΙΤΡΙΔΙΟ	VII	I	N	O	1,2,4,7,8,16
							3108α	ΔΙΚΥΚΛΟΕΠΤΑΔΙΕΝΗ	VII	II	N	N	1,2,4,16

A	B	Γ	Δ	E	ΣΤ	Z	A	B	Γ	Δ	E	ΣΤ	Z
3108β	(σταθεροποιημένη) ΒΟΥΤΥΛΟΜΕΡΚΑΠΤΑΝΕΣ	VII	II	N	N	1,2,4,7,8,16 20	3131α	ΙΣΟ-ΕΠΤΕΝΙΑ	VII	II	N	N	1,2,4,7,8,16
3109	ΔΙΘΕΙΑΝΘΡΑΚΑΣ	VII, XIV XXIII	I	N	O	1,2,4,5,8, 10,16,40	3131β	ΙΣΟ-ΕΞΕΝΙΑ	VII	II	N	N	1,2,4,7,8,16
3110α	ΧΛΩΡΟΒΟΥΤΑΝΙΟ	VII	II	N	N	1,2,4,7,8,16	3132	ΙΣΟΠΕΝΤΕΝΙΑ	VII	I,II	N	N	1,2,4,7,8,16
3110β	ΧΛΩΡΟΠΡΟΠΕΝΙΟ	VII, XIV XXIII	I	N	O	1,2,4,5,8,16	3133α	ΙΣΟΠΡΕΝΙΟ	VII	I	N	O	1,2,4,8,11, 16
3111α	1.ΧΛΩΡΟΠΡΟΠΑΝΙΟ	VII XXIII	II	N	N	1,2,4,7,8,16	3133β	ΙΣΟΠΡΟΠΥΛΑΜΙΝΗ	VII, XXI	I	N	N	1,2,4,7,8,16
3111β	2.ΧΛΩΡΟΠΡΟΠΑΝΙΟ	VII, I XXIII	I	N	O	1,2,4,8,16	3134	ΚΕΤΟΝΕΣ	VII	I,II	N	N	1,2,4,7,8,16
3112	2.ΧΛΩΡΟΠΡΟΠΕΝΙΟ	VII	I	N	O	1,2,4,8,16	3134-1	υγρά Μ.Κ.Δ. ΕΥΦΛΕΚΤΑ ΚΑΙ ΤΟΞΙΚΑ ΥΓΡΑ	VII XIV	II	N	N	1,2,4,5,7,8, 16
3113	ΔΙΜΕΘΥΛΑΚΕΤΥΛΕΝΙΟ	VII XXIII	I	N	O	1,2,4,8,16	3135	ΙΑΤΡΙΚΗΣ	XXIII	II	N	N	1,2,4,7,8,16
3114α	ΚΥΚΛΟΕΞΑΝΙΟ	VII	II	N	N	1,2,4,7,8,16	3136	ΜΕΡΚΑΠΤΑΝΕΣ(Μ.Κ.Δ) VII, XIV	II	N	N	1,2,4,7,8,16	
3114β	ΚΥΚΛΟΕΞΕΝΙΟ	VII	II	N	N	1,2,4,7,8,16	3136α	ΚΑΙ ΜΙΓΜΑΤΑ ΤΟΥΣ	VII	II	N	N	1,2,4,7,8,16
3115α	ΚΥΚΛΟΠΕΝΤΑΝΙΟ	VII	II	N	N	1,2,4,7,8,16	3136β	ΔΙ-ΜΕΘΟΞΥ-ΜΕΘΑΝΙΟ	VII	II	N	N	1,2,4,7,8,16
3115β	ΚΥΚΛΟΠΕΝΤΕΝΙΟ	VII	II	N	N	1,2,4,7,8,16	3137α	ΜΕΘΥΛΒΟΥΤΥΛΑΙΘΕΡΑΣ	III	II	N	N	1,2,4,7,8,16
3116α	ΔΙΕΘΟΞΥΜΕΘΑΝΙΟ	VII	II	N	N	1,2,4,7,8,16	3137β	ΦΟΡΜΙΚΟΣ-	VII	I	N	O	1,2,4,8,16
3116β	ΔΙ-ΑΙΘΥΛΑΜΙΝΗ	VII, XXI	II	N	N	1,2,4,7,8,16	3138α	ΜΕΘΥΛΕΣΤΕΡΑΣ	VII	II	N	N	1,2,4,7,8,16
3117α	ΔΙ-ΑΙΘΥΛΑΙΘΕΡΑΣ	VII	I	N	O	1,2,4,8,16	3138β	ΜΕΘΥΛ-ΠΡΟΠΥ	VII	II	N	N	1,2,4,7,8,16
3117β	ΔΙ-ΙΣΟΠΡΟΠΥΛΑΙΘΕΡΑΣ	VII	II	N	N	1,2,4,8,16	3139	ΛΑΙΘΕΡΑΣ	VII	II	N	N	1,2,4,7,8,16
3118α	1,1 ΔΙ-ΜΕΘΟΞΥ-ΑΙΘΑΝΙΟ	VII	II	N	N	1,2,4,7,8,16	3140α	ΧΡΩΜΑΤΑ	VII XXIII	II	N	N	1,2,4,7,8,16
3118β	ΔΙ-ΜΕΘΥΛΑΜΙΝΗ	VII XXI	II	N	N	1,2,4,7,8,16	3140β	ΠΕΝΤΑΝΙΑ	VII	I,II	N	O	1,2,4,8,16
3119α	2,3 ΔΙ-ΜΕΘΥΛΟ-ΒΟΥΤΑΝΙΟ	VII	II	N	N	1,2,4,7,8,16	3140β	ΠΕΝΤΕΝΙΟ	VII	I	N	O	1,2,4,8,16
3119β	ΜΕΘΥΛΟ και ΔΙ-ΜΕΘΥΛΟΣΟΥΛΦΙΔΙΟ	VII	II	N	N	1,2,4,8,16	3141	Ν-ΑΜΥΛΕΝΙΟ	VII	I,II	N	O	1,2,4,8,16
3120α	ΔΥΠΡΟΠΥΛΑΙΘΕΡΑΣ	VII	II	N	N	1,2,4,7,8,16	3141	ΠΡΟΙΟΝΤΑ ΠΕΤΡΕ-ΛΑΙΟΥ (βενζίνη)	VII XXIII	I,II	N	N	1,2,4,7,8,16
3120β	ΔΙΒΙΝΥΛΑΙΘΕΡΑΣ	VII	I	N	O	1,2,4,8,10 11,16		απόσταγμα γαζολίνης, φυσική γαζολίνη, Γαζολίνη (πνεύμα κινητήρων πετρέλαιο) αργό πετρέλαιο, αποστάγ- ματα πετρελαίου, πετρέ- λαιο, πετρελαϊκός αιθέρας, βενζολένιο, λιγροΐνη, λυθένιο, καύσιμα μηχανών. (Μ.Κ.Δ.)					
3120-1	ΑΙΘΕΡΕΣ Μ.Κ.Δ.	VII	II	N	N	1,2,4,8,16	3141-1	ΜΕΛΑΝΗ ΤΥΠΟ-ΓΡΑΦΕΙΟΥ ΕΥΦΛΕΚΤΗ	VII	I,II	N	N	1,2,4,7,8,16
3121	ΑΙΘΥΛΑΜΙΝΗ	VII, XII	II	N	N	1,2,4,5,7,8, 16	3142α	ΠΡΟΠΥΛΟΜΕΡΚΑ-ΠΤΑΝΕΣ	VII	II	N	N	1,2,4,5,7,8, 15,16
3122	ΜΙΓΜΑΤΑ-ΑΙΘΥΛΕ-ΝΟΞΕΙΔΙΟΥ ΚΑΙ ΠΡΟΠΥΛΕΝΟΞΕΙΔΙΟΥ (με αιθυλενοξειδίο λιγότερο του 30%)	VII XIV	I	N	O	1,2,4,5,8,16	3142β	ΠΡΟΠΙΟΝΙΚΗΛΔΕΥΔΗ	VII	II	N	N	1,2,4,7,8,16
3123α	ΦΟΡΜΙΚΟΣ ΑΙΘΥΛΕ-ΣΤΕΡΑΣ	VII	II	N	N	1,2,4,7,8,16	3143α	ΠΡΟΠΥΛΑΜΙΝΗ	VII, XXI	II	N	N	1,2,4,5,7,8, 16
3123β	ΑΙΘΥΛΟΜΕΡΚΑΠΤΑΝΗ	VII XXIII	I	N	O	1,2,4,5,8,16	3143β	ΠΡΟΠΥΛΕΝΟΞΕΙΔΙΟ	VII	I	N	O	1,2,4,8,16
3124	ΝΙΤΡΟΑΙΘΥΛΙΟ	VII, XII	I	N	O	1,2,4,5,8,16	3144α	ΤΕΤΡΑΥΔΡΟΦΟΥΡΑΝΙΟ	VII	II	N	N	1,2,4,5,7,8, 16
3125	ΑΙΘΥΛΟΠΡΟΠΥ-ΛΑΙΘΕΡΑΣ	VII	II	N	N	1,2,4,7,8,16	3144β	ΤΕΤΡΑΜΕΘΥΛΟΣΙΛΑΝΙΟ	VII	I	N	O	1,2,4,8,16
3126α	ΕΥΦΛΕΚΤΑ ΥΓΡΑ (Μ.Κ.Δ.)	VII XXIII	I	N	O	1,2,4,8,16 1,2,4,7,8,16	3145α	ΤΡΙΜΕΘΥΛΑΜΙΝΗ	VII, XXI	I	N	O	1,2,4,5,8, 16,17
3126β	ΕΥΦΛΕΚΤΑ ΔΙΑΒΡΩ-ΤΙΚΑ ΥΓΡΑ (Μ.Κ.Δ.)	VII XXI XXIII	I	N	O	1,2,4,5,7,8, 16	3145β	ΤΡΙΜΕΘΥΛΟΧΛΩ-ΡΟΣΙΛΑΝΙΟ	VII, XXI	II	N	N	1,2,4,5,7,8, 16
3127α	ΕΥΦΛΕΚΤΑ ΤΟΞΙΚΑ ΔΗΛΗΤΗΡΙΩΔΗ ΥΓΡΑ (Μ.Κ.Δ.)	VII XIV XXIII	I	N	O	1,2,4,5,8,16 1,2,4,5,7,8, 16	3146α	ΒΙΝΥΛ-ΑΙΘΥΛΑΙΘΕ-ΡΑΣ (με σταθεροποιητικό)	VII	II	N	O	1,2,4,8,11, 16
3127β	ΦΟΥΡΑΝΙΟ	VII	I	N	O	1,2,4,5,8,16	3146β	ΒΙΝΥΛΙΔΕΝΟΧΛΩΡΙΔΙΟ (με σταθεροποιητικό)	VII XXIII	I	N	O	1,2,4,8,11 16
3128	ΕΞΑΔΙΕΝΙΟ	VII	II	N	N	1,2,4,5,7,8, 16	3147	ΖΙΡΚΟΝΙΟ (σε εύφλεκτο υγρό)	VII	I,II	N	O	1,2,4,8,16
3129α	ΕΞΑΝΙΟ (και ισομερήτου)	VII	II	N	N	1,2,4,7,8,16							
3129β	ΕΞΕΝΙΟ-1	VII	II	N	N	1,2,4,7,8,16							
3129-1	ΥΔΡΟΓΟΝΑΝΘΡΑΚΕΣ ΥΓΡΟΙ (Μ.Κ.Δ.)	VII	I	N	O	1,2,4,5,8,16 16							
3130α	ΙΣΟΒΟΥΤΥΛΑΛΔΕΥΔΗ	VII	II	N	N	1,2,4,7,8,16							
3130β	ΙΣΟΚΥΑΝΙΚΑ(Μ.Κ.Δ.) (και διαλύματα)	VII XIV	II	N	O	1,2,4,5,8,16							

ΥΠΟΚΛΑΣΗ «3.2»

A	B	Γ	Δ	E	ΣΤ	Z
3171α	ΑΚΕΤΑΛΗ	VII	II	N	N	1,2,4,7,8,16
3171β	ΕΛΑΙΑ ΑΚΕΤΟΝΗΣ	VII	II	N	N	1,2,4,7,8,16
3172α	ΑΚΕΤΟΝΗ (διάλυμα)	VII	II	N	N	1,2,4,7,8,16

A	B	Γ	Δ	E	ΣΤ	Z	A	B	Γ	Δ	E	ΣΤ	Z
3172β	ΑΚΕΤΥΛΟΧΛΩΡΙΔΙΟ	VII,XXI	II	O	N	1,2,4,7,10,15,16	3195β	ΒΟΥΤΥΛΟΝΙΤΡΙΔΙΑ	VII	II	N	N	1,2,4,5,7,8,16
3173	ΑΚΡΥΛΟΝΙΤΡΙΛΙΟ (σταθεροποιημένο)	VII XIV	I	N	O	1,2,4,5,8,10,11,16	3196α	ΒΟΥΤΥΛΙΚΟΣ ΒΙΝΥΛΑΙΘΕΡΑΣ	VII	II	N	N	1,2,4,7,8,16
3174	ΚΟΛΛΕΣ (σε εύφλεκτο υγρό) ΚΑΙ ΥΓΡΟ ΤΣΙΜΕΝΤΟ	VII XXIII	II	N	N	1,2,4,7,8,16	3196β	ΚΑΝ.ΒΟΥΤΥΛΑΛΔΕΥΔΗ	VII	II	N	N	1,2,4,7,8,16
3174-1	M86	VII,XIV XXI	I	N	O	1,2,4,5,7,8,16	3197α	ΒΟΥΤΥΡΟΝΙΤΡΙΛΙΟ	VII,XIV	II	N	N	1,2,4,5,7,8,16
3174-2	ΔΙΑΛΥΜΑΤΑ ΑΛΚΟ- ΟΛΩΝ Μ.Κ.Δ	VII,XXI XXIII	II	N	N	1,2,4,7,8,16	3197β	ΒΟΥΤΥΡΙΛΟΧΛΩΡΙΔΙΟ	VII,XXI	II	N	O	1,2,4,5,8,15,16
3175	ΑΛΚΟΟΛΕΣ Μ.Κ.Δ.	VII XXIII	I,II	N	N	1,2,4,7,8,16	3198α	ΧΛΩΡΟΒΟΥΤΑΝΙΑ	VII XXIII	II	N	N	1,2,4,7,8,16
3176	ΑΛΚΟΟΛΕΣ ΤΟΞΙΚΕΣ Μ.Κ.Δ.	VII,XIV XXIII	I,II	N	O	1,2,4,5,8,16	3198β	ΧΛΩΡΟΜΕΘΥΛΟ- ΑΙΘΥΛΟΑΙΘΕΡΑΣ	VII,XIV	II	N	O	1,2,4,5,8,15,16
3177	ΑΛΔΕΥΔΕΣ Μ.Κ.Δ.	VII XXIII	I,II	N	N	1,2,4,7,8,16	3199	ΧΛΩΡΟΣΙΛΑΝΙΑ (εύφλεκτα τοξικά)	VII,XXI XXIII	II	N	N	1,2,4,5,7,8,15,16
3178	ΑΛΔΕΥΔΕΣ ΤΟΞΙΚΕΣ Μ.Κ.Δ.	VII,XIV XXIII	I,II	N	O	1,2,4,5,8,16	3200α	ΑΠΟΣΤΑΓΜΑΤΑ ΠΙΣΣΑΣ	VII XXIII	II	N	N	1,2,4,7,8,16
3179							3200β	ΔΙΑΛΥΜΑΤΑ ΕΠΙΧΡΙΣΜΑΤΟΣ	VII	II	N	N	1,2,4,7,8,16
3180α	ΟΞΙΚΟΣ ΑΛΛΥΛ- ΕΣΤΕΡΑΣ	VII XIV	II	N	O	1,2,4,5,8,16	3201	ΚΥΚΛΟΕΠΤΑΝΙΟ	VII	II	N	N	1,2,4,5,7,8,16
3180β	ΑΛΛΥΛΟΒΡΩΜΙΔΙΟ	VII,XIV XXIII	I	N	O	1,2,4,5,8,10,16	3202α	ΚΥΚΛΟΕΠΤΑΤΡΙΕΝΙΟ	VII,XIV	II	N	O	1,2,4,5,8,16
3181α	ΑΛΛΥΛΑΙΘΗΛΑΙΘΕΡΑΣ	VII XIV	II	N	O	1,2,4,5,8,16	3202β	ΚΥΚΛΟΕΠΤΕΝΙΟ	VII	II	N	N	1,2,4,7,8,16
3181β	ΦΟΡΜΙΚΟΣ ΑΛΛΥΛ- ΕΣΤΕΡΑΣ	VII XIV	I	N	O	1,2,4,5,8,10,16	3203α	ΚΥΚΛΟΕΞΕΝΙΟ	VII	II	N	N	1,2,4,7,8,16
3182	ΑΛΛΥΛΟΙΩΔΙΔΙΟ	VII,XXI	II	N	N	1,2,4,8,10,16	3203β	ΚΥΚΛΟΟΚΤΑΤΕΤΡΑΕΝΙΟ	VII	II	N	N	1,2,4,7,8,16
3182-1	ΑΜΙΝΕΣ ΕΥΦΛΕΚΤΕΣ ΔΙΑΒΡΩΤΙΚΕΣ	VII,XXI XXIII	I,II	N	N	1,2,4,8,10,16	3204α	ΔΙΑΛΛΥΛΑΜΙΝΗ	VII,XXI	II	N	N	1,2,4,5,6,7,8,16
3182-2	ΑΜΥΛΙΚΕΣ ΑΛΚΟΟΛΕΣ	VII	II	N	N	1,2,4,7,8,10	3204β	ΔΙΑΛΛΥΛΑΙΘΕΡΑΣ	VII,XIV	II	N	N	1,2,4,5,7,8,16
3183α	ΑΜΥΛΑΜΙΝΗ	VII,XXI	II	N	N	1,2,4,7,8,16	3205α	1,1 ΔΙΧΛΩΡΟΑΙΘΑΝΙΟ	VII XXIII	II	N	N	1,2,4,5,7,8,16
3183β	ΑΜΥΛΟΧΛΩΡΙΔΙΟ	VII	II	N	N	1,2,4,7,8,16	3205β	ΔΙΧΛΩΡΟΕΘΥΛΕΝΙΟ	VII	II	N	N	1,2,4,7,8,16
3184α	ΑΜΥΛΟΜΕΡΚΑΠΤΑΝΗ	VII	II	N	N	1,2,4,7,8,16	3206α	ΔΙΧΛΩΡΟΠΡΟΠΑΝΙΑ	VII	II	N	N	1,2,4,7,8,16
3184β	ΑΜΥΛΟΝΙΤΡΙΔΙΑ	VII	II	N	N	1,2,4,7,8,16	3206β	ΔΙΧΛΩΡΟΠΡΟΠΕΝΙΑ	VII	II	N	N	1,2,4,7,8,16
3185α	ΒΕΝΖΟΛΙΟ	VII	II	N	N	1,2,4,5,7,8,16	3207α	ΔΙ-ΔΙΜΕΘΥΛΑΜΙΝΟ- ΑΙΘΑΝΙΟ	VII	II	N	N	1,2,4,7,8,16
3185β	ΤΡΙΦΘΟΡΟ-ΜΕΘΥΛΟ- ΒΕΝΖΟΛΙΟ	VII	II	N	N	1,2,4,5,7,8,16	3207β	ΔΙΕΘΟΞΥΜΕΘΑΝΙΟ	VII	II	N	N	1,2,4,7,8,16
3186	ΔΙΚΥΚΛΟΕΠΤΑΔΙΕΝΙΟ (σταθεροποιημένο)	VII	II	N	O	1,2,4,8,10,16	3208α	3,3 ΔΙΑΙΘΟΞΥ- ΠΡΟΠΕΝΙΟ	VII	II	N	N	1,2,4,7,8,16
3187α	1-ΒΡΩΜΟΒΟΥΤΑΝΙΟ	VII	II	N	N	1,2,4,7,8,16	3208β	ΔΙ-ΑΙΘΥΛΟ-ΚΕΤΟΝΗ	VII	II	N	N	1,2,4,7,8,16
3187β	2-ΒΡΩΜΟΒΟΥΤΑΝΙΟ	VII	II	N	N	1,2,4,5,7,8,16	3209α	ΔΙΑΙΘΥΛΟΣΟΥΛΦΙΔΙΟ	VII	II	N	N	1,2,4,5,7,8,15,16
3188α	2-ΒΡΩΜΟΑΙΘΥΛΑΙΘΥΛ- ΑΙΘΕΡΑΣ	VII	II	N	N	1,2,4,7,8,16	3209β	2,3 ΔΙΥΔΡΟΠΥΡΑΝΙΟ	VII	II	N	N	1,2,4,7,8,16
3188β	ΒΡΩΜΟΜΕΘΥΛΟ- ΠΡΟΠΑΝΙΑ	VII	II	N	N	1,2,4,7,8,16	3210α	ΔΙΙΣΟΒΟΥΤΥΛΕΝΙΑ	VII	II	N	N	1,2,4,7,8,16
3189α	2-ΒΡΩΜΟΠΕΝΤΑΝΙΟ	VII	II	N	N	1,2,4,7,8,16	3210β	ΔΙΙΣΟΠΡΟΠΥΛΑΜΙΝΗ	VII,XXI	II	N	N	1,2,4,7,8,16
3189β	2-ΒΡΩΜΟΠΡΟΠΑΝΙΟ	VII	II	N	N	1,2,4,7,8,16	3211α	1,1 ΔΙΜΕΘΟΞΥ- ΑΙΘΑΝΙΟ	VII	II	N	N	1,2,4,7,8,16
3190α	3-ΒΡΩΜΟΠΡΟΠΥΝΙΟ	VII	II	N	N	1,2,4,7,8,16	3211β	1,2 ΔΙΜΕΘΟΞΥ- ΑΙΘΑΝΙΟ	VII	II	N	N	1,2,4,7,8,16
3190β	ΒΟΥΤΑΔΙΟΝΗ ΔΙΑΚΕ- ΤΥΛΟΔΙΜΕΘΥΛΟ - ΓΛΥΟΞΑΛΗ	VII	II	N	N	1,2,4,7,8,16	3212α	ΔΙΜΕΘΥΛΑΜΙΝΗ	VII,XXI	II	N	N	1,2,4,7,8,16
3191α	ΒΟΥΤΑΝΟΛΕΣ	VII	II	N	N	1,2,4,7,8,16	3212β	1,3 ΔΙΜΕΘΥΛΟ- ΒΟΥΤΥΛ-ΑΜΙΝΗ	VII,XXI	II	N	N	1,2,4,7,8,16
3191β	ΟΞΙΚΟΙ ΒΟΥΤΥΛΕΣΤΕΡΕΣ	VII	II	N	N	1,2,4,7,8,16	3213α	ΚΑΡΒΟΝΙΚΟ ΔΙΜΕΘΥΛΙΟ	VII	II	N	N	1,2,4,7,8,16
3192α	1-ΑΜΙΝΟΒΟΥΤΑΝΙΟ	VII,XXI	II	N	N	1,2,4,7,8,16	3213β	1,3 ΔΙΜΕΘΥΛΟ- ΚΥΚΛΟΞΑΝΙΑ	VII	II	N	N	1,2,4,7,8,16
3192β	ΟΞΕΙΔΙΟΒΟΥΤΥΛΕΝΙΟΥ (σταθεροποιημένο)	VII	II	N	N	1,2,4,7,8,16	3214α	ΔΙΜΕΘΥΛΟ-ΔΙΧΛΩΡΟ- ΣΙΛΑΝΙΟ	VII XXI	II	N	N	1,2,4,7,8,16
3193	ΦΟΡΜΙΚΟΣ ΒΟΥΤΥ- ΛΕΣΤΕΡΑΣ	VII	II	N	N	1,2,4,7,8,16	3214β	ΔΙΜΕΘΥΛΟ-ΔΙΑΙΘΟ- ΞΥ-ΣΙΛΑΝΙΟ	VII	II	N	N	1,2,4,7,8,16
3194	ΒΟΥΤΥΛΙΚΕΣ ΜΕΡΚΑΠΤΑΝΕΣ	VII	II	N	N	1,2,4,5,7,8,16,20	3215α	ΔΙΜΕΘΥΛΟ-ΔΙΟΞΑΝΙΑ	VII	II	N	N	1,2,4,7,8,16
3195α	ΚΑΝ.ΒΟΥΤΥΛΟΜΕΘΥΛ- ΑΙΘΕΡΑΣ	VII	II	N	N	1,2,4,5,7,8,16	3215β	ΔΙΜΕΘΥΛΟ- ΔΙΣΟΥΛΦΙΔΙΟ	VII	II	N	N	1,2,4,5,7,8,16
							3216	N-N ΔΙΜΕΘΥΛΟ- ΠΡΟΠΥΛΑΜΙΝΗ	VII XXI	II	N	N	1,2,4,7,8,16
							3217α	ΔΙΟΞΑΝΙΟ	VII	II	N	N	1,2,4,5,7,8,16
							3217β	ΔΙΟΞΟΛΑΝΙΟ	VII	II	N	N	1,2,4,7,8,16
							3218α	ΔΙ-ΠΡΟΠΥΛΑΜΙΝΗ	VII,XXI	II	N	N	1,2,4,7,8,16

A	B	Γ	Δ	E	ΣΤ	Z	A	B	Γ	Δ	E	ΣΤ	Z
3218β	ΚΑΝ-ΠΡΟΠΥΛΑΙΘΕΡΑΣ	VII	II	N	N	1,2,4,7,8,16		ΠΡΟΠΑΝΙΑ					
3218-1	ΕΣΤΕΡΕΣ Μ.Κ.Δ	VII	II	N	N	1,2,4,7,8,16	3239α	ΟΞΙΚΟΣ ΙΣΟΒΟΥ- ΤΥΛΕΣΤΕΡΑΣ	VII	II	N	N	1,2,4,7,8,16
		XXIII					3239β	ΙΣΟΒΟΥΤΥΛΑΜΙΝΗ (1-ΑΜΙΝΟ-2-ΜΕΘΥ- ΛΟΠΡΟΠΑΝΙΟ)	VII,XXI	II	N	N	1,2,4,5,7,8, 16
3219	ΑΙΘΑΝΟΛΗ (διαλύματα της όλων των ειδών και ποτά με αλκοόλη πλέον του 70% κατ'όγκο)	VII	II	N	N	1,2,4,7,8,16	3240α	ΦΟΡΜΙΚΟΣ ΙΣΟΒΟΥ- ΤΥΛΙΚΟΣ ΕΣΤΕΡΑΣ	VII	II	N	N	1,2,4,7,8,16
3220α	ΟΞΙΚΟΣ-ΑΙΘΥΛ- ΕΣΤΕΡΑΣ	VII	II	N	N	1,2,4,7,8,16	3240β	ΙΣΟΚΥΑΝΙΚΟΣ ΙΣΟ- ΒΟΥΤΥΛΕΣΤΕΡΑΣ	VII,XIV	II	N	O	1,2,4,5,8,15 16
3220β	ΑΚΡΥΛΙΚΟΣ-ΑΙΘΥΛ- ΕΣΤΕΡΑΣ	VII	II	N	N	1,2,4,7,8,16	3241α	ΙΣΟΒΟΥΤΥΛΙΚΟΣ ΠΡΟΠΙΟΝΕΣΤΕΡΑΣ	VII	II	N	N	1,2,4,7,8,16
3221	ΔΙΑΛΥΜΑΤΑ ΑΙΘΥΛΑ- ΜΙΝΗΣ	VI,XXI	II	N	N	1,2,4,7,8,16	3241β	ΙΣΟΒΟΥΤΥΡΟ ΝΙΤΡΙΛΙΟ	VII,XIV	II	N	N	1,2,4,5,7,8, 16
3222α	ΑΙΘΥΛΟ-ΒΕΝΖΟΛΙΟ	VII	II	N	N	1,2,4,7,8,16	3242α	ΙΣΟΒΟΥΤΥΡΥΛΟ ΧΛΩΡΙΔΙΟ	VII,XXI	II	N	O	1,2,4,5,8,15 16
3222β	ΒΟΡΙΚΟ-ΑΙΘΥΛΙΟ	VII	II	N	N	1,2,4,7,8,16	3242β	ΙΣΟΚΥΑΝΙΚΑ ΔΙΑ- ΛΥΜΑΤΑ (Μ.Κ.Δ.)	VII,XIV	II	N	O	1,2,4,5,8,15 16
3223α	ΑΙΘΥΛΟΒΟΥΤΥΛ- ΑΙΘΕΡΑΣ	VII	II	N	N	1,2,4,7,8,16	3243α	ΙΣΟΕΠΤΕΝΙΑ	VII	II	N	N	1,2,4,7,8,16
3223β	ΑΙΘΥΛΟΒΟΥΤΥΡ- ΑΛΔΕΥΔΗ	VII	II	N	N	1,2,4,7,8,16	3243β	ΙΣΟΟΚΤΕΝΙΑ	VII	II	N	N	1,2,4,7,8,16
3224α	ΚΡΟΤΟΝΙΚΟΣ-ΑΙΘΥΛ- ΕΣΤΕΡΑΣ	VII	II	N	N	1,2,4,7,8,16	3244α	ΙΣΟΠΡΟΠΑΝΟΛΗ	VII	II	N	N	1,2,4,7,8,16
3224β	ΑΙΘΥΛΕΝΟ-ΔΙ- ΧΛΩΡΙΔΙΟ	VII,XIV	II	N	N	1,2,4,7,8,16	3244β	ΟΞΙΚΟΣ ΙΣΟΠΡΟΠΕ- ΝΥΛΙΚΟΣ ΕΣΤΕΡΑΣ	VII	II	N	N	1,2,4,7,8,16
3225α	ΙΣΟ-ΒΟΥΤΥΡΙΚΟΣ- ΑΙΘΥΛΕΣΤΕΡΑΣ	VII	II	N	N	1,2,4,7,8,16		(ΟΞΙΚΟΣ 1-ΜΕΘΥΛΟ - ΒΙΝΥΛΙΚΟΣ ΕΣΤΕΡΑΣ)					
3225β	ΙΣΟΚΥΑΝΙΚΟΣ ΑΙΘΥΛ-ΕΣΤΕΡΑΣ	VII	II	N	O	1,2,4,5,8,10 15,16,20	3245	ΟΞΙΚΟΣ ΙΣΟΠΡΟΠΥ- ΛΙΚΟΣ ΕΣΤΕΡΑΣ	VII	II	N	N	1,2,4,7,8,16
3226α	ΜΕΘΑΚΡΥΛΙΚΟΣ- ΑΙΘΥΛ-ΕΣΤΕΡΑΣ	VII	II	N	N	1,2,4,7,8,16	3246α	ΙΣΟΒΟΥΤΥΡΙΚΟΣ ΙΣΟ- ΠΡΟΠΥΛΙΚΟΣ ΕΣΤΕΡΑΣ	VII	II	N	N	1,2,4,7,8,16
3226β	(σταθεροποιημένος) ΑΙΘΥΛΟ-ΜΕΘΥΛΟ- ΚΕΤΟΝΗ	VII	II	N	N	1,2,4,7,8,16	3246β	ΙΣΟΚΥΑΝΙΚΟΣ ΙΣΟ- ΠΡΟΠΥΛΙΚΟΣ ΕΣΤΕΡΑΣ	VII	II	N	O	1,2,4,5,8,15 16
3227α	ΔΙΑΛΥΜΑΤΑ ΝΙΤΡΟ- ΑΙΘΕΡΩΝ	VII,XIV	I	N	O	1,2,4,5,8,10 15,16	3247α	ΝΙΤΡΙΚΟΣ ΙΣΟΠΡΟΠΥΛΕΣΤΕΡΑΣ	VII	II	N	N	1,2,4,5,7,8, 16
3227β	1-ΑΙΘΥΛΟ- ΠΙΠΕΡΙΔΙΝΗ	VII,XXI	II	N	N	1,2,4,5,7,8, 16	3247β	ΠΡΟΠΙΟΝΙΚΟΣ ΙΣΟΠΡΟΠΥΛΕΣΤΕΡΑΣ	VII	II	N	N	1,2,4,5,7,8, 16
3228α	ΠΡΟΠΙΟΝΙΚΟΣ- ΑΙΘΥΛ-ΕΣΤΕΡΑΣ	VII	II	N	N	1,2,4,7,8,16	3248	ΚΕΤΟΝΕΣ (υγρά Μ.Κ.Δ.)	VII	I,II	N	N	1,2,4,7,8,16
3228β	ΑΙΘΥΛΟ-ΤΡΙΧΛΩΡΟ- ΣΙΛΑΝΙΟ	VII	II	N	N	1,2,4,7,8,15 16	3248-1	ΕΥΦΛΕΚΤΑ ΚΑΙ ΤΟΞΙΚΑ ΦΑΡΜΑ- ΚΕΥΤΙΚΑ ΥΓΡΑ (Μ.Κ.Δ.)	VII	II	N	N	1,2,4,7,8,16
3229	ΑΡΩΜΑΤΙΚΑ ΕΚΧΥ- ΛΙΣΜΑΤΑ,ΑΙΘΕΡΙΑ ΕΛΑΙΑ,ΑΡΩΜΑΤΙΚΑ	VII	II,III	N	N	1,2,4,7,8,16	3249	ΜΕΡΚΑΠΤΑΝΕΣ (Μ.Κ.Δ.)	VII,XIV	II	N	N	1,2,4,5,7,8, 16
3230	ΕΥΦΛΕΚΤΑ ΥΓΡΑ (Μ.Κ.Δ.)	VII	I,II	N	N	1,2,4,7,8,16	3250α	ή μίγματά τους ΜΕΘΑΚΡΥΛΑΛΔΕΥΔΗ (σταθεροποιημένη)	VII,XIV	II	N	N	1,2,4,5,7,8, 16
3231	ΕΥΦΛΕΚΤΑ ΚΑΙ ΔΙΑ- ΒΡΩΤΙΚΑ ΥΓΡΑ (Μ.Κ.Δ.)	VII,XXI	I	N	O	1,2,4,8,10, 16	3250β	ΜΕΘΑΚΡΥΛΟΝΙΤΡΙΛΙΟ (σταθεροποιημένο)	VII,XIV	I	N	O	1,2,4,8,16
3232	ΕΥΦΛΕΚΤΑ ΚΑΙ ΤΟΞΙΚΑ (Μ.Κ.Δ.)	VII,XIV	II	N	O	1,2,4,5,8,16	3251α	ΜΕΘΑΝΟΛΗ ΞΥΛΟΠΝΕΥΜΑ	VII,XIV	II	N	N	1,2,4,5,7,8, 16
3232-1	ΕΥΦΛΕΚΤΑ, ΤΟΞΙΚΑ ΔΙΑΒΡΩΤΙΚΑ ΥΓΡΑ (Μ.Κ.Δ.)	VII,XIV	I,II	N	N	1,2,4,7,8,16	3251β	ΜΕΘΟΞΥΜΕΘΥΛΟ ΙΣΟ- ΚΥΑΝΙΚΟΣ ΕΣΤΕΡΑΣ	VII,XIV	I	N	O	1,2,4,5,8,10 16
3233α	ΦΘΩΡΟΒΕΝΖΟΛΙΟ	VII	II	N	N	1,2,4,7,8,16	3252α	ΟΞΙΚΟ ΜΕΘΥΛΙΟ	VII	II	N	N	1,2,4,7,8,16
3233β	ΦΘΟΡΟΤΟΟΥΟΛΙΑ	VII	II	N	N	1,2,4,7,8,16	3252β	ΑΚΡΥΛΙΚΟΣ ΜΕΘΥΛΕΣΤΕΡΑΣ (σταθεροποιημένος)	VII	II	N	N	1,2,4,7,8,16
3234	ΕΛΑΙΟ «FUSEL» ΑΜΥΛΙΚΗ ΑΛΚΟΟΛΗ ΑΠΟ ΖΥΜΩΣΗ	VII	II	N	N	1,2,4,7,8,16	3253α	ΜΕΘΥΛΑΛΥΛΟ ΧΛΩΡΙ- ΔΙΟ (ΙΣΟΒΟΥΤΕΝΥ - ΛΟ ΧΛΩΡΙΔΙΟ)	VII	II	N	O	1,2,4,5,8,16
3235α	ΕΠΤΑΝΙΑ	VII	II	N	N	1,2,4,7,8,16	3253β	ΜΕΘΥΛΑΜΙΝΗ (υδατικά διαλύματα)	VII,XXI	II	N	N	1,2,4,7,8,16 17
3235β	ΚΑΝ-ΕΠΤΕΝΙΟ	VII	II	N	N	1,2,4,7,8,16	3254α	3-ΜΕΘΥΛΟ-ΒΟΥΤΑ- ΝΟΝΗ-2	VII	II	N	N	1,2,4,7,8,16
3236α	ΕΞΑΔΙΕΝΙΑ	VII	II	N	N	1,2,4,7,8,16	3254β	ΚΑΝ-ΜΕΘΥΛΟ- ΒΟΥΤΥΛΑΜΙΝΗ	VII,XXI	II	N	N	1,2,4,7,8,16
3236β	ΕΞΑΜΕΘΥΛΕΝΟΕΙΜΙΝΗ	VII,XXI	II	N	N	1,2,4,5,7,8, 16	3255	ΒΟΥΤΥΡΙΚΟΣ ΜΕΘΥΛΕΣΤΕΡΑΣ	VII	II	N	N	1,2,4,7,8,16
3237	ΥΔΡΟΓΟΝΑΝΘΡΑΚΕΣ ΥΓΡΟΙ (Μ.Κ.Δ.)	VII	I,II	N	N	1,2,4,7,8,16	3256	ΜΕΘΥΛΟΚΥΚΛΟΕΞΑΝΙΟ	VII	II	N	N	1,2,4,7,8,16
3238α	2-ΙΩΔΟΒΟΥΤΑΝΙΟ	VII	II	N	N	1,2,4,7,8,16							
3238β	ΙΩΔΟ-ΜΕΘΥΛΟ-	VII	II	N	N	1,2,4,7,8,16							

A	B	Γ	Δ	Ε	ΣΤ	Z	A	B	Γ	Δ	Ε	ΣΤ	Z
3257α	ΜΕΘΥΛΟΚΥΚΛΟ-ΠΕΝΤΑΝΙΟ	VII	II	N	N	1,2,4,7,8,16		ΤΡΟΦΑΙΝΟΛΗΣ, ΤΡΙΑΖΙ-ΝΗΣ, ΕΝΩΣΕΙΣ ΚΑΡΒΑΜΙ-ΔΙΟΥ ΚΑΙ ΔΙΘΕΙΟΚΑΡΒΑΜΙΔΙΟΥ	VII	I,II	N	N	1,2,4,7,8,16
3257β	ΙΣΟ-ΒΟΥΤΥΛΟ-ΜΕΘΥΛΟ-ΚΕΤΟΝΗ	VII	II	N	N	1,2,4,7,8,16	3271	ΠΡΟΙΟΝΤΑ ΠΕΤΡΕ-ΛΑΙΟΥ, ΒΕΝΖΙΝΗ XXIII ΚΑΥΣΙΜΟ ΤΟΥΡΜΠΙΝΟ-ΜΗΧΑΝΩΝ ΑΕΡΟΠΟΡΙΑΣ ΚΑΥΣΙΜΟ ΑΝΑΠΤΗΡΩΝ ΝΑΦΘΑ ΠΕΤΡΕΛΑΙΟΥ ΑΡΓΟ ΠΕΤΡΕΛΑΙΟ ΠΡΟΙΟΝΤΑ ΔΙΥΛΙΣΜΕ-ΝΟΥ ΠΕΤΡΕΛΑΙΟΥ (Μ.Κ.Δ.) ΠΕΤΡΕΛΑΙΟ, ΠΝΕΥΜΑ ΠΕΤΡΕΛΑΙΟΥ, (ΒΕΝΖΟΛΕΝΙΟ ΛΙΓΡΟΙΝΗ, ΛΥΘΙΝΗ ΛΥΘΕΝΙΟ, ΠΕΤΡΕΛΑΙΚΟΣ ΑΙΘΕΡΑΣ ΕΛΑΙΟ ΣΧΙΣΤΟΛΙΘΩΝ ΥΠΟΚΑΤΑΣΤΑΤΑ ΤΕΡΕ-ΒΕΝΘΙΝΗΣ (ΝΕΦΤΙ) (ΟΡΥΚΤΑ ΠΝΕΥΜΑΤΑ) ΟΡΥΚΤΟ ΔΙΑΛΥΤΙΚΟ ΟΡΥΚΤΗ ΤΕΡΕΒΕΝΘΙΝΗ ΝΑΦΘΑ V, Μ ΚΑΙ Ρ. ΧΡΩΜΑΤΑ ΝΑΦΘΑΣ ΠΝΕΥΜΑΤΑ ΠΕΤΡΕΛΑΙΟΥ ΒΕΡΝΙΚΙΑ ΝΑΦΘΑΣ ΝΕΦΤΙ)	VII	I,II	N	N	1,2,4,7,8,16
3258α	ΜΕΘΥΛΟ-ΙΣΟ-ΠΡΟΠΕΝΥΛΟΚΕΤΟΝΗ	VII	II	N	N	1,2,4,7,8,16	3272α	ΠΙΠΕΡΙΔΙΝΗ	VII, XXI	II	N	N	1,2,4,7,8,16
3258β	ΙΣΟΒΑΛΕΡΑΙΚΟΣ ΜΕΘΥΛΕΣΤΕΡΑΣ	VII	II	N	N	1,2,4,7,8,16	3272β	ΡΗΤΙΝΕΣ	VII		N	N	1,2,4,7,8,16
3259α	ΜΕΘΑΚΡΥΛΙΚΟΣ ΜΕΘΥΛΕΣΤΕΡΑΣ	VII	II	N	N	1,2,4,5,8,16		ΠΟΛΥΕΣΤΕΡΙΚΕΣ	XXIII				
3259β	4-ΜΕΘΥΛΟΜΟΡΦΟΛΙΝΗ VII, XXI	II		N	N	1,2,4,7,8,16	3272-1α	ΜΕΛΑΝΙ ΤΥΠΟΓΡΑΦΙΑΣ	VII	I,II	N	N	1,2,4,7,8,16
3260	1-ΜΕΘΥΛΟΠΙΠΕΡΙ-ΔΙΝΗ	VII, XXI	II	N	N	1,2,4,5,7,8,16	3272-1β	1-ΠΡΟΠΑΝΟΛΗ	VII	II	N	N	1,2,4,7,8,16
3261α	ΠΡΟΠΙΟΝΙΚΟΣ ΜΕΘΥΛΕΣΤΕΡΑΣ	VII	II	N	N	1,2,4,7,8,16	3273α	ΠΡΟΠΙΟΝΙΤΡΙΛΙΟ	VII, XIV	II	N	O	1,2,4,5,8,10,16
3261β	ΜΕΘΥΛΟ-ΠΡΟΠΥΛΟ-ΚΕΤΟΝΗ	VII	II	N	N	1,2,4,7,8,16	3273β	ΠΡΟΠΙΟΝΥΛΟ-ΧΛΩΡΙΔΙΟ	VII, XIV	II	N	N	1,2,4,5,7,8,10,16
3262α	ΜΕΘΥΛΟ-ΤΕΤΡΑ-ΥΔΡΟ-ΦΟΥΡΑΝΙΟ	VII	II	N	N	1,2,4,7,8,16	3274α	ΚΑΝ-ΟΞΙΚΟΣ-ΠΡΟΠΥΛΕΣΤΕΡΑΣ	VII	II	N	N	1,2,4,7,8,16
3262β	ΜΕΘΥΛΟ-ΤΡΙΧΛΩΡΟ ΣΙΛΑΝΙΟ	VII, XXI	II	N	N	1,2,4,5,7,8,15,16	3274β	ΠΡΟΠΥΛΕΝΕΙΜΙΝΗ (Με σταθεροποιητή)	VII, XIV	I	N	O	1,2,4,5,8,10,16
3263α	A-ΜΕΘΥΛΟ-ΒΑΛΕΡΑΔΕΥΔΗ	VII	II	N	N	1,2,4,7,8,16	3275	ΦΟΡΜΙΚΟΣ ΠΡΟΠΥΛΕΣΤΕΡΑΣ	VII	II	N	N	1,2,4,7,8,16
3263β	ΜΕΘΥΛΟ-ΒΙΝΥΛΟ-ΚΕΤΟΝΗ	VII	II	N	N	1,2,4,7,8,16	3276	ΚΑΝ-ΝΙΤΡΙΚΟ ΠΡΟΠΥΛΙΟ	VII	II	N	N	1,2,4,7,8,16
3264	ΝΙΤΡΙΛΙΑ, ΚΥΑΝΙΔΙΑ ΟΡΓΑΝΙΚΑ, ΕΥΦΛΕΚΤΑ ΤΟΞΙΚΑ (Μ.Κ.Δ.)	VII	I,II	N	N	1,2,4,7,8,16	3277α	ΠΥΡΙΔΙΝΗ	VII, XIV, XXI	II	N	N	1,2,4,7,8,16
3265α	ΝΙΤΡΟΚΥΤΤΑΡΙΝΗ (Διάλυμα σε εύ-φλεκτο υγρό με πε-ριεκτικότητα όχι μεγαλύτερη από 12,6% σε άζωτο ανά ξηρά μάζα και όχι περισσότερο από 55% σε νιτροκυτταρίνη).	VII	II	N	O	1,2,4,8,16	3277β	ΠΥΡΡΟΛΙΔΙΝΗ	VII, XXI	II	N	N	1,2,4,7,8,16
3265β	ΝΙΤΡΟΓΛΥΚΕΡΙΝΗ (Διάλυμα με έως και 1% νιτρογλυ-κερίνη).	VII	II	N	N	1,2,4,5,7,8,16	3278α	ΔΙΑΛΥΜΑ ΡΗΤΙΝΗΣ (σε εύφλεκτο υγρό)	VII, XXIII	I,III	N	N	1,2,4,7,8,16
3266	ΝΙΤΡΟΓΛΥΚΕΡΙΝΗ (Διάλυμα σε αλκο-όλη με περιεκτικό-τητα από 1% έως και 5% σε νιτρογλυ-κερίνη).	VII	II	N	N	1,2,4,5,7,8,16	3278β	ΕΛΑΙΟ ΚΟΛΟΦΩΝΙΟΥ	VII	II,III	N	N	1,2,4,8,16,18
3267α	ΟΚΤΑΔΙΕΝΙΟ	VII	II	N	N	1,2,4,7,8,16	3279	ΔΙΑΛΥΜΑ ΕΛΑΣΤΙΚΟΥ	VII, XXIII	II,III	N	N	1,2,4,7,8,16
3267β	ΟΚΤΑΝΙΑ	VII	II	N	N	1,2,4,7,8,16	3280	ΟΞΥ-ΜΕΘΥΛΙΟΥΧΟ ΝΑΤΡΙΟ (διάλυμα σε αλκοόλη).	VII, XXI, XXIII	II	N	N	1,2,4,7,8,16
3268	ΧΡΩΜΑΤΑ-ΡΙΠΟΛΙΝΕΣ ΠΛΗΡΩΤΙΚΑ ΥΓΡΑ ΒΑΣΗ ΛΑΚΚΑΣ, ΛΑΚΚΕΣ ΑΦΑΙΡΕΤΙΚΑ ΥΓΡΑ ΣΕΛΛΑΚ-ΒΑΦΕΣ ΑΡΑΙΩΜΑΤΑ ΒΕΡΝΙΚΙΩΝ	VII	II,III	N	N	1,2,4,7,8,16	3281	ΥΓΡΗ ΠΙΣΣΑ-ΑΣΦΑΛΤΟΣ	VII, XXIII	II,III	N	N	1,2,4,7,8,16
	ΠΡΟΙΟΝΤΑ ΑΡΩΜΑΤΟ-ΠΟΙΙΑΣ XXXX XXIII	VII	II,III	N	N	1,2,4,7,8,16	3282α	ΤΕΤΡΑΥΔΡΟΦΟΥΡΑΝΙΟ	VII	II	N	N	1,2,4,7,8,16
	ΤΟΞΙΚΑ ΕΥΦΛΕΚΤΑ ΥΓΡΑ ΠΑΡΑΣΙΤΟΚΤΟΝΑ ή 16 (Μ.Κ.Δ.) ΑΡΣΕΝΙΚΟΥ ΒΕΝΖΟΙΚΟΥ-ΒΙΡΥΛΙ-ΔΙΟΥ, ΧΑΛΚΟΥ-ΥΔΡΑΡ-ΓΥΡΟΥ, ΟΡΓΑΝΙΚΩΝ ΧΛΩΡΙΟΥΧΩΝ ΕΝΩΣΕΩΝ, ΟΡΓΑΝΙΚΩΝ ΦΩΣΦΟΡΙ-ΚΩΝ ΕΝΩΣΕΩΝ, ΦΑΙΝΟΞΥ ΕΝΩΣΕΩΝ, ΦΑΙΝΥΛΟΥΡΙ-ΑΣ, ΦΘΑΛΙΜΙΔΙΟΥ, ΝΙ-	VII, XIV	I	N	O	1,2,4,5,8,10	3282β	1,2,3,6-ΤΕΤΡΑ-ΥΔΡΟΠΥΡΙΔΙΝΗ	VII	II	N	N	1,2,4,7,8,16
		XV	II	N	N	1,2,4,5,7,8,16	3283α	ΤΕΤΡΑΥΔΡΟΘΕΙΟ-ΦΑΙΝΙΟ	VII	II	N	N	1,2,4,7,8,16
		XXIII					3283β	ΘΕΙΟ-ΟΞΙΚΟ ΟΞΥ	VII	II	N	N	1,2,4,7,8,16
							3284α	ΘΕΙΟΦΑΙΝΙΟ	VII	II	N	N	1,2,4,7,8,16
							3284β	ΙΑΤΡΙΚΕΣ ΒΑΜΜΕΣ	VII	II	N	N	1,2,4,7,8,16

A	B	Γ	Δ	Ε	ΣΤ	Z	A	B	Γ	Δ	Ε	ΣΤ	Z
3285α	ΤΟΥΛΟΥΟΛΙΟ	VII	II	N	N	1,2,4,7,8,16		ΠΟΛΥΑΜΙΝΕΣ (Μ.Κ.Δ.) (εύφλε-					
3285β	ΤΡΙΑΙΘΥΛΑΜΙΝΗ	VII	II	N	N	1,2,4,7,8,16		κτες, διαβρωτικές)					
3286α	ΒΟΡΙΚΟΣ ΤΡΙΙΣΟ-	VII	II	N	N	1,2,4,7,8,15	3307	ΟΞΙΚΟΙ ΑΜΥΛΕΣΤΕΡΕΣ	VII	II	N	N	1,4,18
	ΠΡΟΠΥΛΙΚΟΣ ΕΣΤΕΡΑΣ						3308α	ΑΜΥΛΙΚΕΣ ΑΛΚΟΟΛΕΣ	VII	II	N	N	1,4,18
3286β	ΤΡΙΜΕΘΥΛΑΜΙΝΗ	VII,XXI	II	N	O	1,2,4,5,8,16	3308β	ΑΜΥΛΑΜΙΝΕΣ	VII,XXI	III	N	N	1,4,18
	(υδάτινο διάλυμα					17	3309α	ΑΜΥΛΙΚΟΙ-ΒΟΥΤΥΡ-	VII	III	N	N	1,4,18
	με περιεκτικότητα							ΕΣΤΕΡΕΣ					
	έως και 30%)						3309β	ΦΟΡΜΙΚΟΙ ΑΜΥΛ-	VII	II	N	N	1,4,18
3287α	ΒΟΡΙΚΟΣ	VII	II	N	N	1,2,4,5,7,8,		ΕΣΤΕΡΕΣ					
	ΤΡΙΜΕΘΥΛΕΣΤΕΡΑΣ					16	3310α	N-ΑΜΥΛΟ-ΜΕΘΥΛΟ-	VII	III	N	N	1,4,18
3287β	ΤΡΙΠΡΟΠΥΛΕΝΙΟ	VII	II	N	N	1,2,4,7,8,16		ΚΕΤΟΝΗ					
3288	ΒΑΛΕΡΑΔΕΥΔΕΣ	VII	II	N	N	1,2,4,7,8,16	3310β	ΝΙΤΡΙΚΟΙ	VII	II	N	N	1,2,4,18
3289α	ΟΞΙΚΟΣ ΒΙΝΥΛΕΣΤΗΡ	VII	II	N	N	1,2,4,7,8,11		ΑΜΥΛΕΣΤΕΡΕΣ					
	(σταθεροποιημένος)					16	3311	ΑΝΙΣΟΛΗ	VII	III	N	N	1,4,18
3289β	ΒΟΥΤΥΡΙΚΟΣ	VII	II	N	N	1,2,4,7,8,11	3312	ΒΡΩΜΟΒΕΝΖΟΛΙΟ	VII	III	N	N	1,4,18
	ΒΙΝΥΛΕΣΤΕΡΑΣ					16	3313α	1-ΒΡΩΜΟ-3-ΜΕΘΥΛΟ-	VII	II	N	N	1,4,18
	(σταθεροποιημένος)							ΒΟΥΤΑΝΙΟ					
3290α	ΒΙΝΥΛ-ΙΣΟ-	VII	II	N	N	1,2,4,7,8,11	3313β	ΒΟΥΤΑΝΟΛΕΣ	VII	II	N	N	1,4,18
	ΒΟΥΤΥΛΑΙΘΕΡΑΣ					16	3314α	ΒΟΥΤΟΞΥΛΙΟ	VII	III	N	N	1,4,18
	(σταθεροποιημένος)						3314β	ΟΞΙΚΟΣ ΒΟΥΤΥΛΕ-	VII	III	N	N	1,4,18
3290β	ΒΙΝΥΛΟ-ΤΡΙ-	VII,XXI	I	N	O	1,2,4,5,8,10		ΣΤΕΡΑΣ					
	ΧΛΩΡΟΣΙΛΑΝΙΟ					11,15,16	3315α	ΑΚΡΥΛΙΚΟΣ ΒΟΥΤΥ-	VII	III	N	N	1,4,5,18
	(σταθεροποιημένο)							ΛΕΣΤΕΡΑΣ					
3291	ΣΥΝΤΗΡΗΤΙΚΑ	VII	II	N	N	1,2,4,5,7,8,		(σταθεροποιημένος)					
	ΞΥΛΕΙΑΣ	XXIII				16	3315β	ΒΟΥΤΥΛΟ-ΒΕΝΖΟΛΙΑ	VII	III	N	N	1,4,18
	(εύφλεκτα υγρά)							XXIII					
3292	ΞΥΛΕΝΙΑ	VII	II	N	N	1,2,4,7,8,16	3316α	N-ΜΕΘΑΚΡΥΛΙΚΟΣ	VII	III	N	N	1,4,18
3293	ΖΙΡΚΟΝΙΟ	VII	II	N	N	1,2,4,7,8,16		ΒΟΥΤΥΛΕΣΤΕΡΑΣ					
	(αιώρημα σε						3316β	ΝΙΤΡΙΚΟΙ ΒΟΥΤΥΛΕ-	VII	III	N	N	1,4,18
	εύφλεκτο υγρό)							ΣΤΕΡΕΣ					
							3317α	N-ΠΡΟΠΙΟΝΙΚΟΣ	VII	III	N	N	1,4,18
								ΒΟΥΤΥΛΕΣΤΕΡΑΣ					
							3317β	ΒΟΥΤΥΡΑΛΔΟΞΥΜΗ	VII	III	N	N	1,4,18
							3318α	ΕΛΑΙΟΝ ΚΑΜΦΟΡΑΣ	VII	III	N	N	1,4,18
								XXIII					
							3318β	ΧΛΩΡΟΒΕΝΖΟΛΙΟ	VII	III	N	N	1,4,18
							3319α	ΧΛΩΡΟ-ΒΕΝΖΟ-ΤΡΙ-	VII	III	N	N	1,4,5,15,18
								ΦΘΟΡΙΔΙΑ					
							3319β	1-ΧΛΩΡΟΕΠΤΑΝΙΟ	VII	III	N	N	1,4,18
								XXIII					
							3320α	1-ΧΛΩΡΟΕΞΑΝΙΑ	VII	III	N	N	1,4,5,18
								XXIII					
							3320β	ΧΛΩΡΟΤΟΛΟΥΟΛΙΑ	VII	III	N	N	1,4,5,18
								XXIII					
							3321α	ΑΠΟΣΤΑΓΜΑΤΑ ΛΙ-	VII	III	N	N	1,4,18
								ΘΑΝΘΡΑΚΟΠΙΣΣΑΣ ΛΙ-					
								ΘΑΝΘΡΑΚΟΠΙΣΣΕΛΑΙΟ					
							3321β	ΔΙΑΛΥΜΑ ΕΠΙΧΡΙΣΗΣ	VII	III	N	N	1,4,18
								XXIII					
							3322α	ΚΥΚΛΟΕΞΑΝΟΝΗ	VII	III	N	N	1,4,18
							3322β	ΟΞΙΚΟΣ ΚΥΚΛΟ-	VII	III	N	N	1,4,18
								ΕΞΥΛΕΣΤΕΡΑΣ					
							3323α	ΚΥΚΛΟΕΞΥΛΟ-	VII	III	N	N	1,4,18
								ΜΕΡΚΑΠΤΑΝΗ					
							3323β	ΚΥΚΛΟΟΚΤΑΔΙΕΝΙΑ	VII	III	N	N	1,4,5,18
							3324α	ΚΥΚΛΟΠΕΝΤΑΝΟΛΗ	VII	III	N	N	1,4,18
							3324β	ΚΥΚΛΟΠΕΝΤΑΝΟΝΗ	VII	III	N	N	1,4,18
							3325	ΚΥΜΕΝΙΑ ΚΥΜΟΛΗ	VII	III	N	N	1,4,18
								XXIII					
3305α	ΑΛΔΕΥΔΕΣ	VII	III	N	N	1,4,18	3326α	ΔΕΚΑΛΙΝΗ	VII	III	N	N	1,4,5,18
	(Μ.Κ.Δ.)	XXIII					3326β	N-ΔΕΚΑΝΙΟ	VII	III	N	N	1,4,18
3305β	ΑΛΔΕΥΔΕΣ ΤΟΞΙΚΕΣ	VII, XIV	III	N	N	1,2,4,5,7,10	3327α	ΔΙΑΚΕΤΟΝΟΑΛΚΟΟΛΗ	VII	III	N	N	1,4,5,18
	(Μ.Κ.Δ.)	XXIII					3327β	ΔI-N-ΑΜΥΛΑΜΙΝΗ	VII	III	N	N	1,4,5,18
3505-1	ΑΛΥΛΟ-ΓΛΥΚΙΔΥΛ-	VII	III	N	N	1,4	3328α	ΜΕΤΑ-ΔΙΒΡΩΜΟ-	VII	III	N	N	1,4,5,18
	ΑΙΘΕΡΕΣ							ΒΕΝΖΟΛΙΟ					
3306	ΑΜΙΝΕΣ (Μ.Κ.Δ.)	VII,XXI	III	N	N	1,4,5,18	3328β	ΔΙΒΟΥΤΥΛΑΙΘΕΡΕΣ	VII	III	N	N	1,4,18
	(εύφλεκτες, δια-	XXIII					3329	ΔΙΧΛΩΡΟΠΕΝΤΑΝΙΑ	VII	II	N	N	1,4,18
	βρωτικές) ή						3330α	ΔΙΧΛΩΡΟΠΡΟΠΕΝΙΑ	VII	II	N	N	1,4,5,18

ΥΠΟΚΛΑΣΗ «3.3»

A	B	Γ	Δ	Ε	ΣΤ	Z	A	B	Γ	Δ	Ε	ΣΤ	Z
		XXIII						ΑΡΩΜΑΤΙΚΑ και ΒΕΛ- ΤΙΩΤΙΚΑ ΓΕΥΣΗΣ	XXIII				
3330β	ΔΙΚΥΚΛΟΠΕΝΤΑΔΙΕΝΙΟ	VII	II	N	N	1,4,18							
3331α	ΔΙΑΙΘΥΛΑΜΙΝΟ- ΑΙΘΑΝΟΛΗ	VII	III	N	N	1,4,5,8,18	3345	ΕΥΦΛΕΚΤΑ ΥΓΡΑ (Μ.Κ.Δ.)	VII XXIII	III	N	N	1,4,18
3331β	3-ΔΙΑΙΘΥΛΑΜΙΝΟ- ΠΡΟΠΥΛΑΜΙΝΗ	VII	III	N	N	1,4,5,8,18	3346	ΕΥΦΛΕΚΤΑ ΔΙΑΒΡΩ- ΤΙΚΑ ΥΓΡΑ(Μ.Κ.Δ.)	VII,XXI XXIII	III	N	N	1,4,5,18
3331-1	ΔΙΑΙΘΥΛΟΒΕΝΖΟΛΙΑ	VII	II	N	N	1,4,5,18	3346-1	ΕΥΦΛΕΚΤΑ ΤΟΞΙΚΑ ΥΓΡΑ(Μ.Κ.Δ.)	VI,XIV XXIII	III	N	N	1,2,4,5,18
3332α	ΚΑΡΒΟΝΙΚΟΣ ΔΙ- ΑΙΘΥΛΕΣΤΕΡΑΣ	VII	II	N	N	1,4,5,18	3347α	ΔΙΑΛΥΜΑΤΑ ΦΟΡΜΑΛΔΕΥΔΗΣ	VII	III	N	N	1,4,18
3332β	ΔΙ-ΙΣΟ-ΒΟΥΤΥΛ- ΑΜΙΝΗ	VII,XXI	III	N	N	1,4,5,18	3347β	ΦΟΥΡΦΟΥΡΑΛΗ	VII	III	N	N	1,4,5,18
3333	ΔΙ-ΙΣΟ-ΒΟΥΤΥΛΟ- ΚΕΤΟΝΗ	VII	III	N	N	1,4,18	3348α	ΦΟΥΡΦΟΥΡΥΛΑΜΙΝΗ	VII,XXI	III	N	N	1,4,5,18
3334α	2-ΔΙΜΕΘΥΛΟ- ΑΜΙΝΟ-ΑΚΕΤΟ- ΝΙΤΡΙΑΙΟ	VII,XIV	III	N	N	1,4,5,8,18	3348β	FUSEL OIL (ζύμωση αμυλικών αλκοόλων)	VII	III	N	N	1,4,18
3334β	ΔΙΜΕΘΥΛΟΔΙΟΞΑΝΕΣ	VII	III	N	N	1,4,5,8,18	3349	ΓΛΥΚΙΔΑΛΔΕΥΔΗ	VII,XIV	II	N	N	1,4,5,18
3335	N,N-ΔΙΜΕΘΥΛΟ- ΦΟΡΜΑΜΙΔΙΟ	VII	III	N	N	1,4,5,8,18, 21	3350α	ΚΑΝ-ΕΠΤΑΛΔΕΥΔΗ	VII	III	N	N	1,4,5,18
3336α	ΔΙΠΕΝΤΕΝΙΟ	VII	II	N	N	1,4,18	3350β	ΚΑΝ-ΕΞΑΛΔΕΥΔΗ	VII	III	N	N	1,4,18
3336β	ΔΙΠΡΟΠΥΛΟΚΕΤΟΝΗ	VII	III	N	N	1,4,18	3351	ΕΞΑΝΟΛΕΣ	VII	III	N	N	1,4,18
3336-1	ΕΥΦΛΕΚΤΑ ΥΓΡΑ ΥΨΗΛΗΣ ΘΕΡΜΟΣΙΑΣ	XXIII					3352	ΥΔΡΟΓΟΝΑΝΘΡΑΚΕΣ ΥΓΡΟΙ (Μ.Κ.Δ.)	VII XXIII	III	N	N	1,2,18
3337α	1,2 ΕΠΟΞΥ-3- ΑΙΘΟΞΥ-ΠΡΟΠΑΝΙΟ	VII	III	N	N	1,4,18	3353	ΙΩΔΟΠΡΟΠΑΝΙΑ	VII	III	N	N	1,4,18
3337β	ΕΣΤΕΡΕΣ (Μ.Κ.Δ.) XXIII	VII	III	N	N	1,4,18	3354α	ΙΣΟΒΟΥΤΑΝΟΛΗ	VII	III	N	N	1,4,18
3337-1α	ΑΙΘΑΝΟΛΗ και όλων των ειδών τα διαλύ- ματα της (Διαλύματα με λι- γότερη του 24% κατ'όγκο αιθανόλη δεν θεωρούνται επικίνδυνα)	VII	III	N	N	1,4,18	3354β	ΑΚΡΥΛΙΚΟΣ ΙΣΟΒΟΥ- ΤΥΛΕΣΤΕΡΑΣ (σταθεροποιημένος)	VII	III	N	N	1,4,5,18
3337-1β	ΑΙΘΕΡΕΣ (Μ.Κ.Δ.) XXIII	VII	III	N	N	1,4,18	3355α	ΙΣΟΒΟΥΤΥΡΙΚΟΣ ΙΣΟΒΟΥΤΥΛΕΣΤΕΡΑΣ	VII	III	N	N	1,4,18
3338α	ΑΙΘΥΛΟΑΜΥΛΟΚΕΤΟΝΕΣ	VII	III	N	N	1,4,18	3355β	ΜΕΘΑΚΡΥΛΙΚΟΣ ΙΣΟΒΟΥΤΥΛΕΣΤΕΡΑΣ	VII	III	N	N	1,4,5,18
3338β	2-ΑΙΘΥΛΟΒΟΥΤΑΝΟΛΗ	VII	III	N	N	1,4,18	3356α	ΙΣΟ-ΒΟΥΤΥΡΙΚΟ ΟΞΥ	VII,XXI	III	N	N	1,4,5,18
3339α	ΟΞΕΙΚΟΣ ΑΙΘΥΛΟ- ΒΟΥΤΥΛΕΣΤΕΡΑΣ	VII	III	N	N	1,4,18	3356β	ΙΣΟ-ΒΟΥΤΥΡΙΚΟΣ ΑΝΥΔΡΙΤΗΣ	VII,XXI	III	N	N	1,4,5,18
3339β	ΒΟΥΤΥΡΙΚΟΣ- ΑΙΘΥΛΕΣΤΕΡΑΣ	VII	II	N	N	1,4,18	3356-1	ΙΣΟΚΥΑΝΙΚΑ ΕΥΦΛΕΚΤΑ,ΤΟΞΙΚΑ ΥΓΡΑ (Μ.Κ.Δ.)	VII,XIV XXIII	III	N	N	1,4,5,18
3340α	2-ΧΛΩΡΟΠΡΟΠΙΟΝΙΚΟΣ ΑΙΘΥΛΕΣΤΕΡΑΣ	VII	III	N	N	1,4,18	3357α	ΙΣΟΠΡΟΠΕΝΥΛΟ ΒΕΝΖΟΛΙΟ	VII XXIII	III	N	N	1,4,5,18
3340β	ΔΙΑΙΘΥΛΑΙΘΕΡΑΣ ΤΗΣ ΕΘΥΛΕΝΟΓΛΥΚΟΛΗΣ	VII	III	N	N	1,4,18	3357β	ΙΣΟΠΡΟΠΥΛΟ ΒΕΝΖΟΛΙΟ	VII XXIII	III	N	N	1,4,18
3341α	ΜΟΝΟΑΙΘΥΛΑΙΘΕΡΑΣ ΤΗΣ ΑΙΘΥΛΕΝΟ- ΓΛΥΚΟΛΗΣ	VII	III	N	N	1,4,18	3358α	ΒΟΥΤΥΡΙΚΟΣ ΙΣΟ- ΠΡΟΠΥΛΕΣΤΕΡΑΣ	VII	III	N	N	1,4,5,18
3341β	ΟΞΙΚΟΣ ΕΣΤΕΡΑΣ ΤΟΥ ΑΙΘΥΛΕΝΟ- ΓΛΥΚΟΛΟΜΟΝΟΑΙΘΥΛΟ ΑΙΘΕΡΑ	VII	III	N	N	1,4,18	3358β	ΧΛΩΡΟΟΞΙΚΟΣ ΙΣΟΠΡΟΠΥΛΕΣΤΕΡΑΣ	VII	III	N	N	1,4,5,18
3342α	ΜΟΝΟΜΕΘΥΛΑΙΘΕΡΑΣ ΤΗΣ ΑΙΘΥΛΕΝΟ- ΓΛΥΚΟΛΗΣ	VII	III	N	N	1,4,18	3359	2-ΧΛΩΡΟΠΡΟΠΙΟΝΙΚΟΣ ΙΣΟΠΡΟΠΥΛΕΣΤΕΡΑΣ	VII	III	N	N	1,4,18
3342β	ΟΞΙΚΟΣ ΕΣΤΕΡΑΣ ΤΗΣ ΜΟΝΟΜΕΘΥΛΑΙΘΗΡ ΑΙΘΥΛΕΝΟΓΛΥΚΟΛΗΣ	VII	III	N	N	1,4,18	3360	ΚΕΤΟΝΕΣ (Μ.Κ.Δ.)	VII XXIII	III	N	N	1,4,18
3343α	ΑΙΘΥΛΟΕΞΑΛΔΕΥΔΕΣ	VII	III	N	N	1,4,18	3360-1	ΕΥΦΛΕΚΤΑ,ΤΟΞΙΚΑ ΙΑΤΡΙΚΑ ΥΓΡΑ(Μ.Κ.Δ.)	VII,XIV XXIII	III	N	N	1,4,5,18
3343β	2-ΑΙΘΥΛΕΞΥΛΑΜΙΝΗ	VII,XXI	III	N	N	1,4,18	3361	ΜΕΡΚΑΠΤΑΝΕΣ και μείγματά τους (Μ.Κ.Δ.)	VII XXIII	II	N	N	1,4,5,18
3343-1	ΛΑΚΤΙΚΟΣ ΑΙΘΥΛ- ΕΣΤΕΡΑΣ	VII	III	N	N	1,4,18	3362α	ΜΕΣΙΤΥΛΟΞΕΙΔΙΟ	VII	III	N	N	1,4,18
3344α	ΟΡΘΟΦΟΡΜΙΚΟΣ ΑΙΘΥΛΕΣΤΕΡΑΣ	VII	III	N	N	1,4,18	3362β	ΜΕΘΑΛΛΥΛΟΑΛΚΟΟΛΗ	VII	III	N	N	1,4,5,18
3344β	ΠΡΟΙΟΝΤΑ ΕΚΧΥΛΙΣΗΣ	VII	III	N	N	1,4,18	3363α	4ΜΕΘΟΞΥ-4ΜΕΘΥΛΟ- ΠΕΝΤΑΝ-2-ΟΝΗ	VII	III	N	N	1,4,18
							3363β	ΜΕΘΟΞΥΠΡΟΠΑΝΟΛΗ	VII	III	N	N	1,4,5,8,18
							0364α	ΟΞΙΚΟΣ ΜΕΘΥΛ- ΑΜΥΛΕΣΤΕΡΑΣ	VII	III	N	N	1,4,18
							3364β	2-ΧΛΩΡΟΠΡΟΠΙΟΝΙΚΟΣ ΜΕΘΥΛΕΣΤΕΡΑΣ	VII	III	N	N	1,4,18
							3365α	ΜΕΘΥΛΟ-ΚΥΚΛΟ- ΕΞΑΝΟΛΕΣ	VII	III	N	N	1,4,18
							3365β	ΜΕΘΥΛΟ-ΚΥΚΛΟ- ΕΞΑΝΟΝΕΣ	VII	III	N	N	1,4,18
							3366α	5-ΜΕΘΥΛΕΞΑΝ-2-ΟΝΗ	VII	III	N	N	1,4,18
							3366β	ΜΕΘΥΛ-ΙΣΟ- ΒΟΥΤΥΛΟ-ΚΑΡΒΙΝΟΛΗ	VII	III	N	N	1,4,18

A	B	Γ	Δ	Ε	ΣΤ	Z	A	B	Γ	Δ	Ε	ΣΤ	Z		
3367α	2-ΜΕΘΥΛΟ-ΠΕΝΤΑΝ- -2-ΟΛΗ	VII	II	N	N	1,4,18		ΤΩΝ ΙΝΔΙΩΝ							
3367β	ΜΟΡΦΟΝΙΑΗ	VII	III	N	N	1,4,18	3381α	ΔΙΑΛΥΜΑΤΑ ΜΕΘΟΥ- VII,XXI ΝΑΤΡΙΟΥ (σε αλκοόλες)	III	O	N		1,2,4,6,10, 15,18		
3368							3381β	ΜΟΝΟΜΕΡΕΣ ΣΤΥΡΕ ΝΙΟ (σταθεροποιη- μένο)	VII	III	N	N	1,2,4,6,10, 11,18		
3369α	ΝΙΤΡΟΚΥΤΤΑΡΙΝΗ ΣΕ ΔΙΑΛΥΜΑ 12,6% έως 55% κ.β. (ΔΙΑΛΥΜΑΤΑ ΚΟΛΛΩΔΙΟΥ ΛΑΚΚΕΣ- ΠΥΡΟΞΥΛΙΝΗ)	VII	II	N	O	1,2,4,5	3382	ΠΙΣΣΕΣ ΑΣΦΑΛΤΟΙ Κ.Α.Π.	VII	III	N	N	1,4,18		
3369β	ΝΙΤΡΟΑΙΘΑΝΙΟ	VII	III	N	N	1,4,5,18	3383α	ΤΕΡΠΕΝΙΑ (Μ.Κ.Δ.)	VII	III	N	N	1,4,18		
3370α	ΝΙΤΡΟΜΕΘΑΝΙΟ	VII	II	N	N	1,4,5,18	3383β	ΤΕΡΠΙΝΟΛΕΝΙΟ	VII	III	N	N	1,4,18		
3370β	ΝΙΤΡΟΠΡΟΠΑΝΙΑ	VII	III	N	N	1,4,5,18	3384α	ΠΥΡΙΤΙΚΟΣ ΤΕΤΡΑ- ΑΙΘΥΛΕΣΤΕΡΑΣ	VII	III	N	N	1,4,18		
3371	ΝΟΝΑΝΙΟ	VII	III	N	N	1,4,18	3384β	1,2,3,6-ΤΕΤΡΑ- ΥΔΡΟΒΕΝΖΑΛΔΕΥΔΗ	VII	III	N	N	1,4,18		
3372α	ΧΡΩΜΑΤΑ ΡΙΠΟΛΙΝΕΣ ΠΛΗΡΩΤΙΚΑ ΥΓΡΑ, ΒΑΣΗ ΛΑΚΚΑΣ,ΛΑΚΚΕΣ ΣΤΙΛΒΩΤΙΚΑ, ΣΕΛΛΑΚ-ΒΑΦΕΣ ΑΡΑΙΩΜΑΤΑ ΒΑΦΩΝ	VII XXIII	III	N	N	1,4,18	3385α	ΤΕΤΡΑΥΔΡΟΦΟΥΡ- ΦΟΥΡΥΛΑΜΙΝΗ	VII	III	N	N	1,4,5,18		
3372β	ΠΑΡΑΛΔΕΥΔΗ	VII	III	N	N	1,4,18	3385β	ΟΡΘΟ-ΤΙΤΑΝΙΚΟΣ ΤΕΤΡΑΠΡΟΠΥΛΕΣΤΕΡΑΣ	VII	III	N	N	1,4,18		
3373α	ΠΕΝΤΑΜΕΘΥΛΟΕΠΤΑΝΙΟ	VII	III	N	N	1,4,18	3386	ΙΑΤΡΙΚΕΣ ΒΑΜΜΕΣ	VII	III	N	N	1,4,18		
3373β	2,4-ΠΕΝΤΑΝΕΔΙΟΝΗ	VII	III	N	N	1,4,18	3387α	ΤΡΙΑΛΥΛΑΜΙΝΗ	VII,XXI	III	N	N	1,4,5,15,18		
3374	ΠΡΟΙΟΝΤΑ ΑΡΩΜΑ- ΤΟΠΟΙΑΣ ΣΕ ΕΥΦΛΕΚΤΟ ΔΙΑΛΥΤΗ ΚΑΛΛΥΝΤΙΚΑ	VII XXIII	III	N	N	1,4,18	3387β	ΦΟΣΦΟΡΩΔΗΣ ΤΡΙΑΙΘΥΛΕΣΤΕΡΑΣ	VII	III	O	N	1,4,15,18 Μακριά από οξεία		
3375	ΠΡΟΙΟΝΤΑ ΠΕΤΡΕ- ΛΑΙΟΥ ΒΕΝΖΙΝΗ GAS OIL ΚΗΡΟΖΙΝΗ (ΠΕΤΡΕΛΑΙΟ Νο 1 ΚΗΡΟΖΙΝΗ ΠΑΡΑΦΙΝΗ) ΑΡΓΟ ΠΕΤΡΕΛΑΙΟ ΔΙΥΛΙΘΕΝ ΠΕΤΡΕΛΑΙΟ (Μ.Κ.Δ.) ΠΕΤΡΕΛΑΙΟ ΠΕΤΡΕΛΑΙΚΟ ΠΝΕΥΜΑ (ΒΕΝΖΟΛΙΝΗ ΛΙΓΡΟΙΝΗ) ΛΗΘΙΝΗ ΠΕΤΡΕΛΑΙΚΟΣ ΑΙΘΕΡΑΣ ΕΛΑΙΟ ΣΧΙΣΤΟΛΙΘΟΥ ΥΠΟΚΑΤΑΣΤΑΤΑ ΤΕΡΕΒΙΝΘΙΝΗΣ (ΟΡΥΚΤΑ ΠΝΕΥΜΑΤΑ ΟΡΥΚΤΟ ΔΙΑΛΥΤΙΚΟ ΟΡΥΚΤΗ ΤΕΡΕΒΕΝΘΙΝΗ) ΝΑΦΘΑ, V.M. και P ΧΡΩΜΑΤΑ ΝΑΦΘΑΣ ΠΝΕΥΜΑΤΑ ΠΕΤΡΕΛΑΙΟΥ ΔΙΑΛΥΤΙΚΟ ΠΕΤΡΕΛΑΙΟΥ ΒΕΡΝΙΚΙΑ ΝΑΦΘΑΣ ΝΕΦΤΙ	VII XXIII	III	N	N	1,4,18	3388α	ΤΡΙ-ΙΣΟ-ΒΟΥΤΥΛΕΝΙΟ	VII	III	N	N	1,4,18		
3376	ΠΙΚΟΛΙΝΕΣ	VII,XXI	III	N	N	1,4,5,18	3388β	ΙΣΟΦΟΡΟΝΕΔΙΙΣΟ- ΚΥΑΝΙΚΟΣ ΕΣΤΕΡΑΣ ΤΟΥ ΤΡΙΙΣΟΚΥΑΝΑ- ΤΟΙΣΟΚΥΑΝΟΥΡΙΚΟΥ ΕΣΤΕΡΑ (σε διάλυμα 70% κ.β.)	VII	III	N	N	1,4,18		
3377α	Α-ΠΙΝΕΝΙΟ	VII XXIII	III	N	N	1,4,5,18	3389	ΒΟΡΙΚΟΣ ΤΡΙΙΣΟΠΡΟΠΥΛΕΣΤΕΡΑΣ	VII	III	O	N	1,2,4,5,6,8, 10,15,18		
3377β	ΕΛΑΙΟ ΠΕΥΚΟΥ	VII	III	N	N	1,4,18	3389-1α	ΥΔΑΤΙΚΑ ΔΙΑΛΥΜΑΤΑ έως 30% ΤΡΙΜΕΘΥ- ΛΑΜΙΝΗΣ	VII	III	N	N	1,4,18		
3377-1α	ΠΟΛΥΕΣΤΕΡΙΚΕΣ ΡΗΤΙΝΕΣ	VII	III	N	N	1,4,18	3389-1β	ΜΕΣΙΤΥΛΕΝΙΟ	VII XXIII	III	N	N	1,4,18		
3377-1β	ΜΕΛΑΝΗ ΤΥΠΟΓΡΑΦΙΑΣ	VII	III	N	N	1,4,18	3390α	ΦΟΣΦΩΡΩΔΕΙΣ ΤΡΙ- ΜΕΘΥΛΕΣΤΕΡΕΣ	VII	III	O	N	1,3,4,5,6,10 15,18		
3377-2	ΠΡΟΠΑΝΟΛΕΣ	VII	III	N	N	1,4,18	3390β	ΤΡΙΠΡΟΠΥΛΑΜΙΝΗ	VII,XXI	III	N	N	1,3,4,5,18		
3378α	ΠΡΟΠΥΛΟΒΕΝΖΟΛΙΟ	VII	III	N	N	1,4,18	3391α	ΤΡΙΠΡΟΠΥΛΕΝΙΟ	VII	III	N	N	1,4,18		
3378β	ΤΕΤΡΑΠΡΟΠΥΛΕΝΙΟ	VII	III	N	N	1,4,18	3391β	ΤΟΥΡΠΕΝΤΙΝΙΟ	VII XXIII	III	N	N	1,4,18		
3379	ΔΙΑΛΥΜΑΤΑ ΡΗΤΙΝΗΣ ΣΕ ΕΥΦΛΕΚΤΟ ΥΓΡΟ	VII XXIII	III	N	N	1,4,18	3392α	ΕΝΔΕΚΑΝΙΟ	VII	III	N	N	1,4,18		
3380α	ΕΛΑΙΟ ΚΟΛΟΦΩΝΙΟΥ	VII	III	N	N	1,4,18	3392β	ΒΙΝΥΛΟΤΟΛΟΥΟΛΙΑ (μείγματα ισομερών σταθεροποιημένα)	VII XXIII	III	N	N	1,4,5,18		
3380β	ΔΙΑΛΥΜΑ ΕΛΑΣΤΙΚΟΥ ΔΙΑΛΥΜΑ ΕΛΑΣΤΙΚΟΥ	VII XXIII	III	N	N	1,4,18	3393	ΣΥΝΤΗΡΗΤΙΚΑ ΞΥΛΟΥ	VII XXIII	III	N	N	1,4,5,18		
							3394	ΞΥΛΕΝΙΑ	VII	III	N	N	1,4,18		
							3395	ΖΙΡΚΟΝΙΟ (αιώρημα σε εύφλεκτο υγρό).	VII	III	N	N	1,2,4,7,8,16		
								ΚΛΑΣΗ «4. 1» (ΕΥΦΛΕΚΤΑ ΣΤΕΡΕΑ)							
									A	B	Γ	Δ	Ε	ΣΤ	Z
							4121α	ΑΡΓΙΛΙΟ-ΣΚΟΝΗ ΕΠΙΚΑΛΥΜΕΝΗ	VIII	III	N	N			1,2,3,4,6,7, 8,9,10,15,16, 18,20,21
							4121β	ΡΗΤΙΝΗ ΑΡΓΙΛΙΟΥ	VIII	III	N	N			1,2,4,5,16
							4122	ΠΙΚΡΙΚΟΑΜΜΩΝΙΟ ΥΓΡΑΝΘΕΝ (τουλάχιστον 10% νερό κ.β.)	VIII	I	N	O			1,2,4,5,6,8, 10,16,23,24

A	B	Γ	Δ	Ε	ΣΤ	Z	A	B	Γ	Δ	Ε	ΣΤ	Z
4122-1	ΑΖΩΔΙΚΑΡΒΟΝΑΜΙΔΙΟ	VIII	II	N	O	1,2,4,6,8,9, 10,15,16,	4146α	κτο υγρό) ΕΥΦΛΕΚΤΑ ΣΤΕΡΕΑ (Μ.Κ.Δ.)	VIII XXIII	II III	N	N	1,2,4,6,40 XXX
4123								ΑΝΟΡΓΑΝΑ-ΟΡΓΑ- ΝΙΚΑ					
4124							4146-1	ΕΥΦΛΕΚΤΑ ΣΤΕΡΕΑ ΔΙΑΒΡΩΤΙΚΑ (Μ.Κ.Δ.)	VIII XXI XXIII	II III	N	O	1,2,6,8,40 XXX
4125								ΑΝΟΡΓΑΝΑ-ΟΡΓΑ- ΝΙΚΑ					
4126							4146-2	ΕΥΦΛΕΚΤΑ ΣΤΕΡΕΑ ΤΕΤΗΓΜΕΝΑ (Μ.Κ.Δ.)	VIII XXIII	II III	N	O	1,2,6,8,40 XXX
4127								ΟΡΓΑΝΙΚΑ					
4128	ΑΖΙΔΙΟ ΤΟΥ ΒΑΡΙΟΥ ΥΓΡΑΝΘΕΝ ΜΕ ΤΟΥΛΑΧΙΣΤΟΝ 50% ΝΕΡΟ (κ.β.)	VIII XIV	I	N	O	1,2,4,5,6,10 16,23	4147	ΕΥΦΛΕΚΤΑ ΣΤΕΡΕΑ ΤΟΞΙΚΑ ΟΡΓΑΝΙΚΑ ΑΝΟΡΓΑΝΑ(Μ.Κ.Δ.)	VIII XIV XXIII	II III	N	N	1,2,4,5,6,40 XXX
4129							4148	ΠΟΥΔΡΑ ΧΑΦΝΙΟΥ (με τουλάχιστον 25% νερό και παρου- σία περισσειας νερού)	VIII	II	N	O	1,2,4,6,8,10 16
4130							4149	ΑΧΥΡΟ ΤΡΙΦΥΛΛΙ και συναφή θα είναι κα- θαρά και θα καλύπτονται με ανθεκτική στη φωτιά και αδιάβρο- χη επένδυση	VIII	III	N	N	1,4,6,16, 19,26
4131α	ΒΟΡΝΕΟΛΗ	VIII	III	N	N	1,2,4,5,6	4150	ΕΞΑΜΙΝΗ	VIII	III	N	N	1,2,4,6
4131β	5-ΤΕΤΑΡΤΟΤΑΓΗΣ- ΒΟΥΤΥΛΟ-2,4,6- ΤΡΙΝΙΤΡΟ-ΜΕΤΑ- ΞΥΛΕΝΙΟ	VIII XIII	III	N	O	1,4,6,16,40	4151	ΙΣΟΣΟΡΒΙΚΟ ΔΙΝΙ- ΤΡΙΚΟ ΜΙΓΜΑ με όχι λιγότερο του 60% λακτόζη, μαννόζη, άμυλο, οξινοφωσφορικό ασβέστιο	VIII	II	N	O	1,4,6,10,16 24
4132α	ΑΣΒΕΣΤΙΟ ΜΕ ΡΗΤΙΝΗ	VIII	III	N	N	1,2,4,5,6,7	4151-1	ΙΣΟΣΟΡΒΙΔΙΟ-5- ΜΟΝΟΝΙΤΡΙΚΟ	VII	III	N	O	1,4,6,10,16, 24
4132β	ΚΑΜΦΟΡΑ	VIII	III	N	N	1,2,4,5,6,16	4152	ΔΙΒΑΣΙΚΟΣ-ΦΩΣΦΟΡΩ- ΔΗΣ ΜΟΛΥΒΔΟΣ	VIII	II III	N	N	1,4,5,6
4133α	ΚΕΛΛΟΥΛΟΙΤΗΣ	VIII	III	N	N	1,2,4,5,6,7,8	4153α	ΜΑΓΝΗΣΙΟ ή ΚΡΑΜΑ- ΤΑ ΤΟΥ με περισσότερο του 40 50% ΜG (σε σβώ- λους, ρολλούς ή ταινίες)	VIII	III	N	N	1,2,4,6,8,10 15,16,20,21,
4133β	ΔΗΜΗΤΡΙΟ (πλάκες, χιτά ή ράβδοι)	VIII	II	N	N	1,4,5,6,7,8, 15	4153β	ΜΑΓΓΑΝΙΟ ΜΕ ΡΗΤΙΝΗ	VIII	III	N	N	2,5
4134							4154	ΠΥΡΕΙΑ (Fusee)	VIII	III	N	N	2,6
4135α	ΠΟΥΔΡΑ ΝΑΦΘΕΝΙΚΟΥ ΚΟΒΑΛΤΙΟΥ	VIII	III	N	N	1,2,4,16	4155α	ΠΥΡΕΙΑ ΑΣΦΑΛΕΙΑΣ	VIII	III	N	N	2,6
4135β	ΙΖΗΜΑ ΡΗΤΙΝΟΥΧΟΥ ΚΟΒΑΛΤΙΟΥ	VIII	III	N	N	1,6,25	4155β	ΠΥΡΕΙΑ που αναφλέγονται με τριβή σε οποια- δήποτε επιφάνεια	VIII	III	N	N	2,6
4136	ΔΕΚΑΒΟΡΑΝΙΟ XIV	VIII	II	N	N	1,2,4,5,8,16	4156	ΠΥΡΕΙΑ κηρού «VESTA»	VIII	III	N	N	2,6
4137	ΔΙΚΥΚΛΟΞΥΛΑΜΙΝΗ ΝΙΤΡΩΔΗΣ	VIII	III	N	N	1,2,4,5,7	4157α	ΜΕΤΑΛΛΕΥΔΗ	VIII	III	N	N	2,5
4138							4157β	ΜΕΤΑΛΛΙΚΕΣ ΠΟΥ- ΔΡΕΣ, ΕΥΦΛΕΚΤΕΣ (Μ.Κ.Δ.)	VIII	II III	N	O	1,2,6 1,2,4,6,7
4139	ΔΙΝΙΤΡΟΦΑΙΝΟΛΙΚΑ (με τουλάχιστον 15% νερό κ.β.)	VIII XIV XXIII	I	N	O	1,2,4,5,6,8, 10,16,23,24	4157-1α	ΥΔΡΙΔΙΑ ΜΕΤΑΛΛΩΝ ΕΥΦΛΕΚΤΑ (Μ.Κ.Δ.)	VIII XXIII	II III	N	O	1,2,6
4140	ΔΙΝΙΤΡΟΦΑΙΝΟΛΗ (με τουλάχιστον 15% νερό κ.β.)	VIII XIV XXIII	I	N	O	1,2,4,5,6,8, 10,16,23,24	4157-1β	ΑΛΑΤΑ ΜΕΤΑΛΛΩΝ ΕΥ- ΦΛΕΚΤΩΝ ΟΡΓΑΝΙΚΩΝ ΕΝΩΣΕΩΝ (Μ.Κ.Δ.)	VIII XXIII	II III	N	N	1,2,4,6,7
4141α	ΔΙΝΙΤΡΟΠΡΕΖΟΡΚΙΝΟΛΗ (με τουλάχιστον 15% νερό κ.β.)	VIII	I	N	O	1,2,4,5,6,8, 10,16,23,24	4158α	ΝΑΦΘΑΛΙΝΗ ακάθαρτη ή εξευ- γενισμένη	VIII XXIII	III	N	N	1,2,4,5,15
4142													
4143	ΔΙΠΙΚΡΥΛΟΣΟΥΛΦΙΔΙΟ (με τουλάχιστον 10% νερό κ.β.)	VIII	I	N	O	1,2,4,5,6,8, 10,16,24							
4144α	ΣΙΔΗΡΟΔΗΜΗΤΡΙΟ	VIII	II	N	N	1,4,6							
4144β	ΙΝΕΣ (Φυτικές Ξηρές) ΒΑΜΒΑΚΟΣ ΞΗΡΕΣ ΛΙΝΟΥ ΞΗΡΕΣ ΚΑΝΝΑΒΗΣ ΞΗΡΕΣ ΠΙΟΥΤΑΣ ΞΗΡΕΣ ΚΑΠΟΚ ΞΗΡΕΣ ΣΥΖΑΛ ΞΗΡΕΣ ΦΥΤΙΚΕΣ ΞΗΡΕΣ ΙΝΕΣ	-	-	N	N	26,40							
4144-1	ΙΝΕΣ, ΚΑΤΑΣΚΕΥΕΣ, ΜΕ ΕΛΑΦΡΑ ΝΙΤΡΩΜΕΝΗ ΝΙΤΡΟΚΥΤΑΡΙΝΗ	VII	III	N	O	40							
4145α	ΦΩΤΟΤΑΙΝΙΕΣ (ΦΙΛΑΜΣ) με βάση την νιτροκυτταρίνη (παλαιά φίλμς)	VIII	III	N	O	1,2,4,5,6							
4145β	ΑΝΑΠΤΗΡΕΣ ΦΛΟΓΑΣ (που περιέχουν στερεά ύλη δια- βρεγμένη με εύφλε-	VIII XXIII	II III	N N	N N	1,4 4							

A	B	Γ	Δ	Ε	ΣΤ	Z	A	B	Γ	Δ	Ε	ΣΤ	Z
4158β	ΝΑΦΘΑΛΙΝΗ ΤΕΤΗΓΜΕΝΗ	VIII XXIII	III	N	O	1,2,4,5,15	4168-2	ΑΥΤΟΑΝΤΙΔΡΩΣΕΙΣ ΥΓΡΕΣ ΕΝΩΣΕΙΣ ΤΥΠΟΥ C	VIII	II	N	O	1,4,6,20,22, 40
4159	ΝΥΤΡΟΚΥΤΤΑΡΙΝΗ με περισσότερο του 25% κ.β. αλκοόλης και λιγότερο του 12,6% κ.β. ξηρού βάρους σε άζωτο	VIII	I	N	O	1,2,4,5,6,40	4168-3	ΑΥΤΟΑΝΤΙΔΡΩΝΤΑ ΣΤΕΡΕΑ ΤΥΠΟΥ C	VIII	II	N	O	1,4,6,20,22 40
	ΝΙΤΡΙΚΗ ΚΥΤΤΑΡΙΝΗ ΜΕ ΑΛΚΟΟΛΗ						4168-4	ΑΥΤΟΑΝΤΙΔΡΩΣΕΙΣ ΥΓΡΕΣ ΕΝΩΣΕΙΣ ΤΥΠΟΥ D	VIII	II	N	O	1,4,6,20,22, 40
	ΚΟΛΛΟΔΙΟΒΑΜΒΑΞ ΜΕ ΑΛΚΟΟΛΗ						4168-5	ΑΥΤΟΑΝΤΙΔΡΩΝΤΑ ΣΤΕΡΕΑ ΤΥΠΟΥ D	VIII	II	N	O	1,4,6,20,22 40
4160	ΝΙΤΡΟΚΥΤΤΑΡΙΝΗ με όχι λιγότερο του 18% κ.β. πλαστικοποιητές και έως 12,6% σε άζωτο (ξηρού βάρους)	VIII	I	N	O	1,2,4,5,6,40	4168-6	ΑΥΤΟΑΝΤΙΔΡΩΣΕΙΣ ΥΓΡΕΣ ΕΝΩΣΕΙΣ ΤΥΠΟΥ E	VIII	II	N	O	1,4,6,20,22, 40
	ΝΙΤΡΙΚΗ ΚΥΤΤΑΡΙΝΗ ΜΕ ΠΛΑΣΤΙΚΟΠΟΙΗΤΕΣ						4168-7	ΑΥΤΟΑΝΤΙΔΡΩΝΤΑ ΣΤΕΡΕΑ ΤΥΠΟΥ E	VIII	II	N	O	1,4,6,20,22 40
	ΚΟΛΛΟΔΙΟΒΑΜΒΑΞ ΜΕ ΠΛΑΣΤΙΚΟΠΟΙΗΤΕΣ						4168-8	ΑΥΤΟΑΝΤΙΔΡΩΣΕΙΣ ΥΓΡΕΣ ΕΝΩΣΕΙΣ ΤΥΠΟΥ F	VIII	II	N	O	1,4,6,20,22, 40
	ΝΙΤΡΟΒΑΜΒΑΞ ΜΕ ΑΛΚΟΟΛΗ						4168-9	ΑΥΤΟΑΝΤΙΔΡΩΝΤΑ ΣΤΕΡΕΑ ΤΥΠΟΥ F	VIII	II	N	O	1,4,6,20,22 40
4161	ΝΙΤΡΟΚΥΤΤΑΡΙΝΗ με περισσότερο του 25% κ.β. νερό	VIII	I	N	O	1,2,4,5,6,40	4169	ΑΥΤΟΑΝΤΙΔΡΩΣΕΙΣ ΥΓΡΕΣ ΕΝΩΣΕΙΣ ΤΥΠΟΥ B (ΜΕ ΕΛΕΓΧΟΜΕΝΗ ΘΕΡΜΟΚΡΑΣΙΑ)	VIII XXIII	II	N	O	1,4,6,20,40
	ΝΙΤΡΙΚΗ ΚΥΤΤΑΡΙΝΗ ΜΕ ΝΕΡΟ						4169-1	ΑΥΤΟΑΝΤΙΔΡΩΝΤΑ ΣΤΕΡΕΑ ΤΥΠΟΥ B (ΜΕ ΕΛΕΓΧΟΜΕΝΗ ΘΕΡΜΟΚΡΑΣΙΑ)	VIII XXIII	II	N	O	1,4,6,20,40
	ΚΟΛΛΟΔΙΟΒΑΜΒΑΞ ΜΕ ΝΕΡΟ						4169-2	ΑΥΤΟΑΝΤΙΔΡΩΣΕΙΣ ΥΓΡΕΣ ΕΝΩΣΕΙΣ ΤΥΠΟΥ C (ΜΕ ΕΛΕΓΧΟΜΕΝΗ ΘΕΡΜΟΚΡΑΣΙΑ)	VIII	II	N	O	1,4,6,20,40
4161-1	ΝΙΤΡΟΚΥΤΤΑΡΙΝΗ ΜΕΜΒΡΑΝΗ-ΦΙΛΤΡΑ	VIII	II	N	O	1,2,4,5,6,40	4169-3	ΑΥΤΟΑΝΤΙΔΡΩΝΤΑ ΣΤΕΡΕΑ ΤΥΠΟΥ C (ΜΕ ΕΛΕΓΧΟΜΕΝΗ ΘΕΡΜΟΚΡΑΣΙΑ)	VIII	II	N	O	1,4,6,20,40
4162	ΝΙΤΡΟΓΟΥΑΝΙΔΙΝΗ με περισσότερο του 20% νερό (κ.β.)	VIII	I	N	O	1,2,4,6,10, 16,24	4169-4	ΑΥΤΟΑΝΤΙΔΡΩΣΕΙΣ ΥΓΡΕΣ ΕΝΩΣΕΙΣ ΤΥΠΟΥ D (ΜΕ ΕΛΕΓΧΟΜΕΝΗ ΘΕΡΜΟΚΡΑΣΙΑ)	VIII	II	N	O	1,4,6,20,40
4163α	ΝΙΤΡΟΝΑΦΘΑΛΙΝΗ	VIII	III	N	N	5	4169-5	ΑΥΤΟΑΝΤΙΔΡΩΝΤΑ ΣΤΕΡΕΑ ΤΥΠΟΥ D (ΜΕ ΕΛΕΓΧΟΜΕΝΗ ΘΕΡΜΟΚΡΑΣΙΑ)	VIII	II	N	O	1,4,6,20,40
4163β	ΝΙΤΡΙΚΟ ΑΜΥΛΟ με περισσότερο του 20% νερό (κ.β.)	VIII	I	N	O	1,2,4,6,10, 16,24	4169-6	ΑΥΤΟΑΝΤΙΔΡΩΣΕΙΣ ΥΓΡΕΣ ΕΝΩΣΕΙΣ ΤΥΠΟΥ E (ΜΕ ΕΛΕΓΧΟΜΕΝΗ ΘΕΡΜΟΚΡΑΣΙΑ)	VIII	II	N	O	1,4,6,20,40
4164α	ΠΑΡΑΦΟΡΜΑΛΔΕΥΔΗ	-	-	N	N	5	4169-7	ΑΥΤΟΑΝΤΙΔΡΩΝΤΑ ΣΤΕΡΕΑ ΤΥΠΟΥ E (ΜΕ ΕΛΕΓΧΟΜΕΝΗ ΘΕΡΜΟΚΡΑΣΙΑ)	VIII	II	N	O	1,4,6,20,40
4164β	ΑΜΟΡΦΟΣ ΦΩΣΦΟΡΟΣ ΕΡΥΘΡΟΣ ΦΩΣΦΟΡΟΣ	VIII	III	N	N	2,5,8	4169-8	ΑΥΤΟΑΝΤΙΔΡΩΣΕΙΣ ΥΓΡΕΣ ΕΝΩΣΕΙΣ ΤΥΠΟΥ F (ΜΕ ΕΛΕΓΧΟΜΕΝΗ ΘΕΡΜΟΚΡΑΣΙΑ)	VIII	II	N	O	1,4,6,20,40
4165	ΕΠΤΑΘΕΙΟΥΧΟΣ ΦΩΣΦΟΡΟΣ (Ελεύθερος από λευκό ή κίτρινο φώσφορο)	VIII	II	N	N	2,5,8,10,15	4169-9	ΑΥΤΟΑΝΤΙΔΡΩΝΤΑ ΣΤΕΡΕΑ ΤΥΠΟΥ F (ΜΕ ΕΛΕΓΧΟΜΕΝΗ ΘΕΡΜΟΚΡΑΣΙΑ)	VIII	II	N	O	1,4,6,20,40
4166α	ΣΕΣΚΙΘΕΙΟΥΧΟΣ ΦΩΣΦΟΡΟΣ (Ελεύθερος από λευκό ή κίτρινο φώσφορο)	VIII	II	N	N	2,5,8,10,15	4170α	ΠΟΥΔΡΑ ΠΥΡΙΤΙΟΥ (άμορφη)	VIII	III	N	N	8
4166β	ΤΡΙΘΕΙΟΥΧΟΣ ΦΩΣΦΟΡΟΣ	VIII	II	N	N	2,5,8,10,15	4170β	ΠΙΚΡΙΚΟΣ ΑΡΓΥΡΟΣ (με τουλάχιστον XXIII)	VIII	I	N	O	1,2,4,5,6,8, 23,40
4167	ΞΕΣΜΑΤΑ ΕΛΑΣΤΙΚΟΥ (σε πούδρα ή κόκκους) ΑΠΟΡΡΙΜΜΑΤΑ ΕΛΑΣΤΙΚΟΥ	VIII	II	N	N	2							
4168	ΑΥΤΟΑΝΤΙΔΡΩΣΕΙΣ ΥΓΡΕΣ ΕΝΩΣΕΙΣ ΤΥΠΟΥ B	VIII XIII	II	N	O	1,4,6,20,22, 40							
4168-1	ΑΥΤΟΑΝΤΙΔΡΩΝΤΑ ΣΤΕΡΕΑ ΤΥΠΟΥ B	VIII XIII	II	N	O	1,4,6,20,22 40							

A	B	Γ	Δ	Ε	ΣΤ	Z	ΚΛΑΣΗ «4.2» (ΥΛΕΣ ΥΠΟΚΕΙΜΕΝΕΣ ΣΕ ΑΥΤΑΝΑΦΛΕΞΗ)	A	B	Γ	Δ	Ε	ΣΤ	Z
4171	30% νερό κ.β.)							4220						
4172	ΔΙΝΙΤΡΟ-ΟΡΘΟΚΡΕΖΟ-ΛΙΚΟ ΝΑΤΡΙΟ (με τουλάχιστον 15% νερό κ.β.)	VIII XIV XXIII	I	N	O	1,2,4,5,6,8,23,40		4220-1α	ΑΛΚΑΛΙΚΑ ΜΕΤΑΛΛΑ ΑΛΚΟΟΛΟΥΧΑ ΑΥΤΟΘΕΡΜΑΙΝΟΜΕΝΑ (Μ.Κ.Δ.)	IX XXI XXIII	II,III	N	N	1,2,4,6,16
4173	ΠΙΚΡΑΜΙΚΟ ΝΑΤΡΙΟ (με τουλάχιστον 20% νερό κ.β.)	VIII	I	N	O	1,2,4,5,6,8,40		4220-1β	ΜΕΤΑΛΛΑ ΑΛΚΑΛΙΚΩΝ ΓΛΥΚΩΝ ΑΛΚΟΟΛΟΥΧΑ (Μ.Κ.Δ.)	IX XXIII	II,III	N	N	1,2,4,6,16
4173-1	ΣΤΕΡΕΑ ΜΕ ΕΥΦΛΕΚΤΟ ΥΓΡΟ (Μ.Κ.Δ.)	VIII XXIII	II	N	N	1,2,4,8,19		4221α	ΑΛΚΥΛΙΑ ΤΟΥ ΑΡΓΙΛΙΟΥ	IX	I	N	O	1,4,6,8,16,20
4174α	ΘΕΙΟΝ (σβώλοι ή χονδροκοκκώδης πούδρα)	VIII	III	N	N	1,2,4,5,6,7,8,16,19		4221β	ΑΛΚΥΛΑΛΟΓΟΝΙΔΙΑ ΤΟΥ ΑΡΓΙΛΙΟΥ	IX	I	N	O	1,4,6,8,16,20
4174β	ΘΕΙΟΝ-ΑΝΘΗ ΘΕΙΟΥ (λεπτά διαμερισμένη πούδρα)	VIII	III	N	N	1,2,4,5,6,7,8,16,19		4222α	ΥΔΡΙΔΙΑ ΑΛΚΥΛΙΩΝ ΤΟΥ ΑΡΓΙΛΙΟΥ	IX	I	N	O	1,4,6,8,16,20
4175	ΤΕΤΗΓΜΕΝΟ ΘΕΙΟ	VIII	III	N	O	1,2,4,5,6,8,10,16,19		4222β	ΒΟΡΙΟΥΔΡΙΔΙΟ ΤΟΥ ΑΛΟΥΜΙΝΙΟΥ	IX,X	I	N	O	1,4,6,8,16,20
4176α	ΥΔΡΙΔΙΟ ΤΟΥ ΤΙΤΑΝΙΟΥ	VIII	II	N	O	1,2,3,4,6,10,16		4222-1	ΤΕΤΑΡΤ-ΥΠΟΧΛΩΡΙΚΟ ΒΟΥΤΥΛΙΟ	IX XXI	I	N	O	1,2,4,6,8,16
4176β	ΤΙΤΑΝΙΟ (μεταλλική πούδρα με τουλάχιστον 25% κ.β. νερό και με εμφανή περιόσεις νερού)	VIII	II	N	O	1,2,3,4,6,10,16		4223	ΥΔΡΟΘΕΙΩΔΕΣ ΑΣΒΕΣΤΙΟ Η ΔΙΘΕΙΩΝΩΔΕΣ ΑΣΒΕΣΤΙΟ	IX	II	N	O	1,2,4,5,6,10,16
4177	ΤΙΤΑΝΙΟ (απορροφητικοί κόκκοι ή πούδρα)	VIII	III	N	O	1,2,3,4,6,10,16		4224α	ΚΑΡΒΟΥΝΟ (φυτικής ή ζωικής προέλευσης) ΞΥΛΑΝΘΡΑΚΑΣ (μη ενεργοποιημένος)	IX	III	N	N	1,2,4,6,16,26
4178	ΤΡΙΝΙΤΡΟΒΕΝΖΟΛΙΟ (με τουλάχιστον 30% κ.β. νερό)	VIII	I	N	N	1,2,4,5,6,7,8,23		4224β	ΚΑΡΒΟΥΝΟ ΕΝΕΡΓΟΠΟΙΗΜΕΝΟ ΞΥΛΑΝΘΡΑΚΑΣ ΕΝΕΡΓΟΠΟΙΗΜΕΝΟΣ	IX	III	N	N	1,2,4,6,16,26
4179	ΤΡΙΝΙΤΡΟΒΕΝΖΟΙΚΟ ΟΞΥ (με τουλάχιστον 30% κ.β. νερό)	VIII	I	N	N	1,2,4,5,6,7,8,23		4225	-	-	-	-	-	-
4180	ΤΡΙΝΙΤΡΟΦΑΙΝΟΛΗ (με τουλάχιστον 30% κ.β. νερό)	VIII	I	N	N	1,2,4,5,6,7,8,23		4226	ΚΥΤΤΑΡΙΝΗ (απόρριμμα)	IX	III	N	O	1,2,4,5
4181	T.N.T. (με τουλάχιστον 30% κ.β. νερό)	VIII	I	N	N	1,2,4,5,6,7,8,23		4227	ΚΟΠΡΑ (αποξηραμένη ψύχα καρούδας)		III	N	N	1,4,6,7,15,19
4182	ΤΡΙΝΙΤΡΟΤΟΥΛΟΥΟΛΙΟ ΝΙΤΡΙΚΗ ΟΥΡΙΑ (με τουλάχιστον 20% κ.β. νερό)	VIII	I	N	N	1,2,4,5,6,7,8		4228α	ΒΑΜΒΑΚΙ, με έλαια φυτικά ή ζωικά (περισσότερο του 5% κ.β.)	IX	III	N	N	1,4,13,16
4183α	ΡΗΤΙΝΟΥΧΟΣ ΨΕΥΔΑΡΓΥΡΟΣ	VIII	III	N	N	1,2,4,5,6,7		4228β	ΒΑΜΒΑΚΙ, με έλαια φυτικά ή ζωικά (με λιγότερο του 5% κ.β.)	IX	III	N	N	1,4,16,24
4183β	ΖΙΡΚΟΝΙΟ (φυλλίδια, τεντοτό ή κουλουριαστό σύρμα) (λεπτότερα των 254 μικρών αλλά μεγαλύτερα των 18 μικρών)	VIII	III	N	N	1,2,4,6,8,16		4229	ΒΑΜΒΑΚΙ υγρανθέν	IX	III	N	N	1,4,15,19
4184	ΖΙΡΚΟΝΙΟ (μεταλλική πούδρα με τουλάχιστον 25% κ.β. νερό)	VIII	II	N	N	1,2,4,6,8,15,16		4230	ΔΙΑΙΘΥΛΟ-ΨΕΥΔΑΡΓΥΡΟΣ	IX	I	N	O	1,2,4,6,10,13,15
4185α	ΥΔΡΙΔΙΟ ΤΟΥ ΖΙΡΚΟΝΙΟΥ	VIII	II	N	N	1,2,4,6,8,15,16,18		4231	ΔΙΜΕΘΥΛΟ-ΨΕΥΔΑΡΓΥΡΟΣ	IX	I	N	O	1,2,4,6,10,13,15
4185β	ΠΙΚΡΑΜΙΚΟ ΖΙΡΚΟΝΙΟ (με τουλάχιστον 20% κ.β. νερό)	VIII	I	N	O	1,2,4,6,23		4232	ΣΙΔΗΡΟΥΧΑ ΜΕΤΑΛΙΚΑ ΞΕΣΜΑΤΑ, ΦΛΟΥΔΙΑ, ΤΟΡΝΑΡΙΣΜΑΤΑ (κομμάτια που είναι δυνατόν να φόρτωσης η αυτοθερμανθούν) θερμοκρασία ΨΗΓΜΑΤΑ ΣΙΔΗΡΟΥ των ψηγμάτων ΨΗΓΜΑΤΑ ΧΑΛΥΒΑ θα είναι μικρότερη των 55 °C (β) Το φορτίο δεν θα υπερβαίνει τους 65 °C κατά τη μεταφορά του.	IX	-	N	N	1,2,4,6,10,15,16,18,26,40
								4233α	ΙΝΕΣ ΖΩΙΚΕΣ ή ΦΥΤΙΚΕΣ	IX	III	N	N	1,2,4

A	B	Γ	Δ	E	ΣΤ	Z	A	B	Γ	Δ	E	ΣΤ	Z
4233β	(καμένες, υγρές ή βρώμικες) ΙΝΕΣ ΖΩΙΚΕΣ ή ΦΥΤΙΚΕΣ, ή ΒΙΟΜΗΧΑΝΙΚΕΣ (Μ.Κ.Δ.) (με ζωικό ή φυτικό έλαιο)	ΙΧ	ΙΙΙ	N	N	1,2,4	4246	ΚΑΤΑΛΥΤΗΣ ΜΕΤΑΛΛΟ ΥΓΡΑΝΘΕΙΣ	ΙΧ	ΙΙ	N	O	1,4,6,16
4234	ΙΧΘΥΑΛΕΥΡΑ και ΥΠΟΛΕΙΜΑΤΑ ΙΧΘΥΩΝ (ασχέτως υγρασίας με άνω του 12% κ.β. λίπος για αυτά που δεν περιέχουν αντιοξειδωτικά και άνω του 15% κ.β. λίπος για αυτά που περιέχουν αντιοξειδωτικά)	ΙΧ	ΙΙ	N	N	1,4,6,7,16	4247α	ΠΑΡΑ-ΝΙΤΡΟΖΟ-ΔΙΑΙΘΥΛΑΝΙΛΙΝΗ	ΙΧ	ΙΙ'	N	O	1,2,4,5,6,8
4235	ΙΧΘΥΑΛΕΥΡΑ και ΥΠΟΛΕΙΜΑΤΑ ΙΧΘΥΩΝ (5% έως 12% κ.β. υγρασία, έως 12% κ.β. λίπος, χωρίς αντιοξειδωτικά)	-	ΙΙΙ	N	N	Στοιβασία τύπου «DOUBLE STRIP». Αερισμός ο' όλη την μάζα. Αερισμός 28 ημερών προ της φόρτωσης Η θερμοκρασία να μην υπερβαίνει τους 35 °C.	4247β	ΠΑΡΑ-ΝΙΤΡΟΖΟ-ΔΙΜΕΘΥΛΑΝΙΛΙΝΗ	ΙΧ	ΙΙ	N	O	1,2,4,5,6,8
4236	---	-	-	-	-	-	4248α	ΧΑΡΤΗΣ (κατεργασμένος με ακόρεστο έλαιο μη πλήρως ξηρανθείς) ΜΕΛΑΝΟΥΧΟΣ ΧΑΡΤΗΣ (ΚΑΡΜΠΟΝ)	ΙΧ	ΙΙΙ	N	N	1,2,4,6,10,16
4237	ΠΟΥΔΡΑ ΧΑΦΝΙΟΥ ΞΗΡΑ	ΙΧ	Ι, ΙΙ ή ΙΙΙ	N	O	1,2,4,6,8,10,15,16	4248β	ΠΕΝΤΑΒΟΡΑΝΙΟ	ΙΧ, ΧΙΥ	Ι	N	O	1,2,4,6,27
4238	ΟΞΕΙΔΙΟ ΣΙΔΗΡΟΥ και ΣΠΟΓΓΩΔΗΣ ΣΙΔΗΡΟΣ	ΙΧ	ΙΙΙ	N	N	1,2,4,5,7,16,18 (Πρέπει να έχουν εκτεθεί για αερισμό προ της φόρτωσης τουλάχιστον 8 εβδομάδες)	4249α	9-ΦΩΣΦΑΔΙΚΥΚΛΟΝΟΝΑΝΙΑ	ΙΧ	ΙΙ	N	N	1,2,4,6,9 (μακριά από κυτταρίνη)
4239	ΑΛΚΥΛΙΑ ΤΟΥ ΛΙΘΙΟΥ	ΙΧ	Ι	N	O	1,4,6,8,15,16,20	4249β	ΛΕΥΚΟΣ ή ΚΙΤΡΙΝΟΣ ΦΩΣΦΟΡΟΣ ΞΗΡΟΣ	ΙΧ, ΧΙΥ	Ι	N	O	1,2,4,5,6,27
4240α	ΑΛΚΥΛΙΑ ΤΟΥ ΜΑΓΝΗΣΙΟΥ	ΙΧ	Ι	N	O	1,4,6,8,15,16,20	4250	ΛΕΥΚΟΣ ή ΚΙΤΡΙΝΟΣ ΦΩΣΦΟΡΟΣ (σε νερό)	ΙΧ, ΧΙΥ	Ι	N	O	1,2,4,5,6,27
4240β	ΔΙΑΜΙΔΙΟ ΤΟΥ ΜΑΓΝΗΣΙΟΥ	ΙΧ	ΙΙ	N	O	1,4,6,8,15,16,20	4251	ΛΕΥΚΟΣ ΤΕΤΗΓΜΕΝΟΣ ΦΩΣΦΟΡΟΣ	ΙΧ, ΧΙΥ	Ι	N	O	1,2,4,5,6
4241	ΔΙΦΑΙΝΥΛΟ-ΜΑΓΝΗΣΙΟ	ΙΧ	Ι	N	O	1,4,6,8,15,16,20	4252	ΠΛΑΣΤΙΚΑ ΒΑΣΗΣ ΝΙΤΡΟΚΥΤΤΑΡΙΝΗΣ (Μ.Κ.Δ.)	ΙΧ	ΙΙΙ	N	O	1,2,4,6
4242	Μ.Α.Ν.Ε.Β. (και παρασκευάσματα του με περισσότερο του 60% Μ.Α.Ν.Ε.Β.)	ΙΧ, Χ	ΙΙΙ	N	N	1,2,4,5,15,16,18,20	4253α	(ΑΥΤΑΝΑΦΛΕΓΟΜΕΝΑ) ΔΙΘΕΙΩΔΕΣ ΚΑΛΛΙΟ	ΙΧ	ΙΙ	N	O	1,2,4,9,15,16
4243α	ΑΛΚΥΛΙΑ ΜΕΤΑΛΛΩΝ (Μ.Κ.Δ.)	ΙΧ	Ι	N	O	1,4,6,8,15,16,20	4253β	ΥΔΡΟΘΕΙΩΔΕΣ ΚΑΛΛΙΟ ΘΕΙΟΥΧΟ ΚΑΛΛΙΟ (ΑΝΥΔΡΟ) ή με λιγότερο του 30% νερό	ΙΧ	ΙΙ	N	N	1,2,4,6,16,20
4243β	ΑΛΚΥΛΑΛΟΓΟΝΙΔΙΑ ΜΕΤΑΛΛΩΝ (Μ.Κ.Δ.)	ΙΧ	Ι	N	O	1,4,6,8,15,16,20	4254	ΠΥΡΟΦΟΡΙΚΑ ΥΓΡΑ (Μ.Κ.Δ.)	ΙΧ	Ι	N	O	1,2,4,6
4244	ΥΔΡΙΔΙΑ ΑΛΚΥΛΙΩΝ ΜΕΤΑΛΛΩΝ (Μ.Κ.Δ.)	ΙΧ	Ι	N	O	1,4,6,15,16,20	4255	ΠΥΡΟΦΟΡΙΚΑ ΣΤΕΡΕΑ (Μ.Κ.Δ.) ΠΥΡΟΦΟΡΙΚΑ ΜΕΤΑΛΛΑ (Μ.Κ.Δ.) ΠΥΡΟΦΟΡΙΚΑ ΚΡΑΜΑΤΑ (Μ.Κ.Δ.) ΑΛΟΥΜΙΝΙΟ πούδρα πυροφορικό ΒΑΡΙΟ πούδρα πυροφορικό ΔΗΜΗΤΡΙΟ πούδρα πυροφορικό ΣΙΔΗΡΟΣ πούδρα πυροφορικός ΚΑΙΣΙΟ πούδρα πυροφορικό ΣΤΡΟΝΤΙΟ πούδρα πυροφορικό ΨΕΥΔΑΡΓΥΡΟΣ πούδρα πυροφορικός ΚΡΑΜΑΤΑ ΒΑΡΙΟΥ πυροφορικά ΑΣΒΕΣΤΙΟ πυροφορικό ΚΡΑΜΑΤΑ ΑΣΒΕΣΤΙΟΥ πυροφορικά	ΙΧ	Ι	N	O	1,2,4,6,16
4245	ΚΑΤΑΛΥΤΗΣ ΜΕΤΑΛΛΟ ΞΗΡΟΣ	ΙΧ	Ι	N	O	1,4,6,16	4256	ΡΑΚΗ (ελαιώδη)	ΙΧ	-	N	N	1,2,4,7,15,19
							4257	ΠΛΑΚΟΥΝΤΑΣ ΣΠΟΡΩΝ	ΙΧ	-	N	N	1,2,4,7,15,

A	B	Γ	Δ	Ε	ΣΤ	Z	A	B	Γ	Δ	Ε	ΣΤ	Z
	(προερχόμενος από μηχανική κατεργασία με περισσότερο από 10% έλαιο ή περισσότερο από 20% υγρασία και έλαιο μαζί) ΧΟΝΔΡΑΛΕΥΡΟ (ελαιώδες) ΕΛΑΙΟ ΑΠΟ ΠΛΑΚΟΥΝΤΑ ΛΗΨΗ ΑΠΟ ΣΠΟΡΟΥΣ (ελαιώδη)					19 (Αερισμός σ'όλο το χώρο Κατάλληλα προστατευμένο από διαβροχή και υγρασία 1,4,7,19		(με λιγότερο του 25% κ.β νερό)					19
4258	ΠΛΑΚΟΥΝΤΑΣ ΣΠΟΡΩΝ - με έλαιο έως 10% κ.β. και υγρασία περισσότερη του 10% και πάντως όχι περισσότερο του 20% σύνολο ελαίου και υγρασίας (προερχόμενος από εκχύλιση με διαλύτη ή μηχανική κατεργασία) προ-ΕΛΑΙΟ ΑΠΟ ΠΛΑΚΟΥΝΤΑ ΛΗΨΗ ΑΠΟ ΣΠΟΡΟΥΣ (ελαιώδη) λισής) ΧΟΝΔΡΑΛΕΥΡΟ (ελαιώδες)	-	-	N	N	1,2,4,7,19 (Ο διαλύτης εκχύλισης πρέπει να έχει απομακρυνθεί) Αερισμός σ'όλο τον Καταλληλα προστατευμένο από διαβροχή και υγρασία	4263α	ΜΕΘΟΞΕΙΔΙΟ ΝΑΤΡΙΟΥ	IX XXI	II	N	N	1,4,6,8,15
	ΠΛΑΚΟΥΝΤΑΣ ΣΠΟΡΩΝ - με έλαιο έως 10% κ.β. και υγρασία περισσότερη του 10% και πάντως όχι περισσότερο του 20% σύνολο ελαίου και υγρασίας (προερχόμενος από εκχύλιση με διαλύτη ή μηχανική κατεργασία) προ-ΕΛΑΙΟ ΑΠΟ ΠΛΑΚΟΥΝΤΑ ΛΗΨΗ ΑΠΟ ΣΠΟΡΟΥΣ (ελαιώδη) λισής) ΧΟΝΔΡΑΛΕΥΡΟ (ελαιώδες)	-	-	N	N	1,2,4,7,19 (Ο διαλύτης εκχύλισης πρέπει να έχει απομακρυνθεί) Αερισμός σ'όλο τον Καταλληλα προστατευμένο από διαβροχή και υγρασία	4263β	ΘΕΙΟΥΧΟ ΝΑΤΡΙΟ (Ανυδρο ή με λιγότερο του 30% κ.β νερό).	IX	II	N	N	1,2,4,15,18,19,20
	ΠΛΑΚΟΥΝΤΑΣ ΣΠΟΡΩΝ - με έλαιο έως 10% κ.β. και υγρασία περισσότερη του 10% και πάντως όχι περισσότερο του 20% σύνολο ελαίου και υγρασίας (προερχόμενος από εκχύλιση με διαλύτη ή μηχανική κατεργασία) προ-ΕΛΑΙΟ ΑΠΟ ΠΛΑΚΟΥΝΤΑ ΛΗΨΗ ΑΠΟ ΣΠΟΡΟΥΣ (ελαιώδη) λισής) ΧΟΝΔΡΑΛΕΥΡΟ (ελαιώδες)	-	-	N	N	1,2,4,7,19 (Ο διαλύτης εκχύλισης πρέπει να έχει απομακρυνθεί) Αερισμός σ'όλο τον Καταλληλα προστατευμένο από διαβροχή και υγρασία	4264	ΘΕΙΟΥΧΟ ΤΙΤΑΝΙΟ	IX	III	N	N	1,4
	ΠΛΑΚΟΥΝΤΑΣ ΣΠΟΡΩΝ - με έλαιο έως 10% κ.β. και υγρασία περισσότερη του 10% και πάντως όχι περισσότερο του 20% σύνολο ελαίου και υγρασίας (προερχόμενος από εκχύλιση με διαλύτη ή μηχανική κατεργασία) προ-ΕΛΑΙΟ ΑΠΟ ΠΛΑΚΟΥΝΤΑ ΛΗΨΗ ΑΠΟ ΣΠΟΡΟΥΣ (ελαιώδη) λισής) ΧΟΝΔΡΑΛΕΥΡΟ (ελαιώδες)	-	-	N	N	1,2,4,7,19 (Ο διαλύτης εκχύλισης πρέπει να έχει απομακρυνθεί) Αερισμός σ'όλο τον Καταλληλα προστατευμένο από διαβροχή και υγρασία	4265	ΤΙΤΑΝΙΟ (ξηρά μεταλλική πούδρα)	IX	I,II	N	O	1,2,4,8,10,15,16,28
	ΠΛΑΚΟΥΝΤΑΣ ΣΠΟΡΩΝ - με έλαιο έως 10% κ.β. και υγρασία περισσότερη του 10% και πάντως όχι περισσότερο του 20% σύνολο ελαίου και υγρασίας (προερχόμενος από εκχύλιση με διαλύτη ή μηχανική κατεργασία) προ-ΕΛΑΙΟ ΑΠΟ ΠΛΑΚΟΥΝΤΑ ΛΗΨΗ ΑΠΟ ΣΠΟΡΟΥΣ (ελαιώδη) λισής) ΧΟΝΔΡΑΛΕΥΡΟ (ελαιώδες)	-	-	N	N	1,2,4,7,19 (Ο διαλύτης εκχύλισης πρέπει να έχει απομακρυνθεί) Αερισμός σ'όλο τον Καταλληλα προστατευμένο από διαβροχή και υγρασία	4266	ΤΡΙΧΛΩΡΙΟΥΧΟ ΤΙΤΑΝΙΟ ή ΠΥΡΟΦΟΡΙΚΑ ΜΕΙΓΜΑΤΑ ΤΡΙΧΛΩΡΙΟΥΧΟΥ ΤΙΤΑΝΙΟΥ	IX XXI	I	N	N	1,2,4,15
	ΠΛΑΚΟΥΝΤΑΣ ΣΠΟΡΩΝ - με έλαιο έως 10% κ.β. και υγρασία περισσότερη του 10% και πάντως όχι περισσότερο του 20% σύνολο ελαίου και υγρασίας (προερχόμενος από εκχύλιση με διαλύτη ή μηχανική κατεργασία) προ-ΕΛΑΙΟ ΑΠΟ ΠΛΑΚΟΥΝΤΑ ΛΗΨΗ ΑΠΟ ΣΠΟΡΟΥΣ (ελαιώδη) λισής) ΧΟΝΔΡΑΛΕΥΡΟ (ελαιώδες)	-	-	N	N	1,2,4,7,19 (Ο διαλύτης εκχύλισης πρέπει να έχει απομακρυνθεί) Αερισμός σ'όλο τον Καταλληλα προστατευμένο από διαβροχή και υγρασία	4267	ΤΡΙΒΟΥΤΥΛΟΦΩΣΦΑΝΙΟ	IX	I	N	O	1,2,4,6,8
	ΠΛΑΚΟΥΝΤΑΣ ΣΠΟΡΩΝ - με έλαιο έως 10% κ.β. και υγρασία περισσότερη του 10% και πάντως όχι περισσότερο του 20% σύνολο ελαίου και υγρασίας (προερχόμενος από εκχύλιση με διαλύτη ή μηχανική κατεργασία) προ-ΕΛΑΙΟ ΑΠΟ ΠΛΑΚΟΥΝΤΑ ΛΗΨΗ ΑΠΟ ΣΠΟΡΟΥΣ (ελαιώδη) λισής) ΧΟΝΔΡΑΛΕΥΡΟ (ελαιώδες)	-	-	N	N	1,2,4,7,19 (Ο διαλύτης εκχύλισης πρέπει να έχει απομακρυνθεί) Αερισμός σ'όλο τον Καταλληλα προστατευμένο από διαβροχή και υγρασία	4267	ΖΙΡΚΟΝΙΟ (μέταλλο σε ξηρά κατάσταση) (κόκκοι, φλούδες, ξέσματα κλπ λεπτότερα των 18 μικρών)	IX	III	N	O	1,2,4,6
	ΠΛΑΚΟΥΝΤΑΣ ΣΠΟΡΩΝ - με έλαιο έως 10% κ.β. και υγρασία περισσότερη του 10% και πάντως όχι περισσότερο του 20% σύνολο ελαίου και υγρασίας (προερχόμενος από εκχύλιση με διαλύτη ή μηχανική κατεργασία) προ-ΕΛΑΙΟ ΑΠΟ ΠΛΑΚΟΥΝΤΑ ΛΗΨΗ ΑΠΟ ΣΠΟΡΟΥΣ (ελαιώδη) λισής) ΧΟΝΔΡΑΛΕΥΡΟ (ελαιώδες)	-	-	N	N	1,2,4,7,19 (Ο διαλύτης εκχύλισης πρέπει να έχει απομακρυνθεί) Αερισμός σ'όλο τον Καταλληλα προστατευμένο από διαβροχή και υγρασία	4268	ΖΙΡΚΟΝΙΟ (ξηρά πούδρα)	IX	I,II	N	O	1,4,6,8,10,15,28
	ΠΛΑΚΟΥΝΤΑΣ ΣΠΟΡΩΝ - με έλαιο έως 10% κ.β. και υγρασία περισσότερη του 10% και πάντως όχι περισσότερο του 20% σύνολο ελαίου και υγρασίας (προερχόμενος από εκχύλιση με διαλύτη ή μηχανική κατεργασία) προ-ΕΛΑΙΟ ΑΠΟ ΠΛΑΚΟΥΝΤΑ ΛΗΨΗ ΑΠΟ ΣΠΟΡΟΥΣ (ελαιώδη) λισής) ΧΟΝΔΡΑΛΕΥΡΟ (ελαιώδες)	-	-	N	N	1,2,4,7,19 (Ο διαλύτης εκχύλισης πρέπει να έχει απομακρυνθεί) Αερισμός σ'όλο τον Καταλληλα προστατευμένο από διαβροχή και υγρασία	4269	ΖΙΡΚΟΝΙΟ (μεγάλα κομμάτια)	IX	III	N	O	1,4,6,8,10,15
	ΠΛΑΚΟΥΝΤΑΣ ΣΠΟΡΩΝ - με έλαιο έως 10% κ.β. και υγρασία περισσότερη του 10% και πάντως όχι περισσότερο του 20% σύνολο ελαίου και υγρασίας (προερχόμενος από εκχύλιση με διαλύτη ή μηχανική κατεργασία) προ-ΕΛΑΙΟ ΑΠΟ ΠΛΑΚΟΥΝΤΑ ΛΗΨΗ ΑΠΟ ΣΠΟΡΟΥΣ (ελαιώδη) λισής) ΧΟΝΔΡΑΛΕΥΡΟ (ελαιώδες)	-	-	N	N	1,2,4,7,19 (Ο διαλύτης εκχύλισης πρέπει να έχει απομακρυνθεί) Αερισμός σ'όλο τον Καταλληλα προστατευμένο από διαβροχή και υγρασία	ΚΛΑΣΗ «4.3» (ΥΛΕΣ ΠΟΥ ΕΚΛΥΟΥΝ ΕΥΦΛΕΚΤΑ ΑΕΡΙΑ ΟΤΑΝ ΥΓΡΑΝΘΟΥΝ)						
	ΠΛΑΚΟΥΝΤΑΣ ΣΠΟΡΩΝ - με έλαιο έως 10% κ.β. και υγρασία περισσότερη του 10% και πάντως όχι περισσότερο του 20% σύνολο ελαίου και υγρασίας (προερχόμενος από εκχύλιση με διαλύτη ή μηχανική κατεργασία) προ-ΕΛΑΙΟ ΑΠΟ ΠΛΑΚΟΥΝΤΑ ΛΗΨΗ ΑΠΟ ΣΠΟΡΟΥΣ (ελαιώδη) λισής) ΧΟΝΔΡΑΛΕΥΡΟ (ελαιώδες)	-	-	N	N	1,2,4,7,19 (Ο διαλύτης εκχύλισης πρέπει να έχει απομακρυνθεί) Αερισμός σ'όλο τον Καταλληλα προστατευμένο από διαβροχή και υγρασία	A	B	Γ	Δ	Ε	ΣΤ	Z
4259-1	ΑΥΤΟΘΕΡΜΑΙΝΟΜΕΝΕΣ ΟΥΣΙΕΣ, ΥΓΡΕΣ (Μ.Κ.Δ.) ΑΝΟΡΓΑΝΕΣ, ΟΡΓΑΝΙΚΕΣ	IX XXIII	II III	N	O	1,4,5,6,8,15	4321	ΥΓΡΑ ΜΕΤΑΛΛΙΚΑ ΚΡΑΜΑΤΑ ΑΛΚΑΛΙΩΝ Μ.Κ.Δ.	X XXIII	I	N	O	1,2,4,6,15,20
4259-2	ΑΥΤΟΘΕΡΜΑΙΝΟΜΕΝΕΣ ΟΥΣΙΕΣ, ΥΓΡΕΣ ΑΝΟΡΓΑΝΕΣ Η ΟΡΓΑΝΙΚΕΣ ΔΙΑΒΡΩΤΙΚΕΣ Η ΤΟΞΙΚΕΣ (Μ.Κ.Δ.)	IX XIV XXI XXIII	II	N	O	1,4,5,6,8,15	4322	ΑΜΑΛΓΑΜΑΤΑ ΜΕΤΑΛΛΙΚΩΝ ΑΛΚΑΛΙΩΝ	X XXIII	I	N	O	1,2,4,6,10,15,20
4260	ΑΥΤΟΘΕΡΜΑΙΝΟΜΕΝΕΣ ΟΥΣΙΕΣ, ΣΤΕΡΕΑ Μ.Κ.Δ.	IX XXIII	II III	N	O	1,4,5,6,8,15	4323	ΑΜΙΔΙΑ ΜΕΤΑΛΛΙΚΩΝ ΑΛΚΑΛΙΩΝ	X 18,20	II	N	N	1,2,4,6,15,20
4261	Οχι πυροφορικές ΑΥΤΟΘΕΡΜΑΙΝΟΜΕΝΕΣ ΟΥΣΙΕΣ, ΣΤΕΡΕΑ ΔΙΑΒΡΩΤΙΚΑ Μ.Κ.Δ ΑΥΤΟΘΕΡΜΑΙΝΟΜΕΝΕΣ ΟΥΣΙΕΣ, ΣΤΕΡΕΑ ΔΗΛΗΤΗΡΙΩΔΗ Μ.Κ.Δ.	IX XIV XXI XXIII	II	N	O	1,4,6,8,15	4324	ΔΙΑΣΚΟΡΠΙΣΜΕΝΑ ΑΛΚΑΛΙΚΑ ΜΕΤΑΛΛΑ ή ΔΙΑΣΚΟΡΠΙΣΜΕΝΕΣ ΑΛΚΑΛΙΚΕΣ ΓΑΙΕΣ	X VII	I	N	O	1,2,4,6,10,15,20
4262α	ΔΙΘΕΙΩΔΕΣ ΝΑΤΡΙΟ ΥΔΡΟΘΕΙΩΔΕΣ ΝΑΤΡΙΟ	IX	II	N	N	1,2,4,15,18,19 (Σε κλειστό χώρο επιτρέπεται στοιβάσια μόνο μεταλλικών δοχείων ή βαρελιών).	4325	ΚΡΑΜΑΤΑ ΑΛΚΑΛΙΚΩΝ ΓΑΙΩΝ ΜΕΤΑΛΛΙΚΩΝ (Μ.Κ.Δ.)	X XXIII	II	N	N	1,2,4,6,15,18,20
4262β	ΥΔΡΟΘΕΙΩΔΕΣ ΝΑΤΡΙΟ	IX	II	N	N	1,2,4,15,18,	4326	ΑΜΑΛΓΑΜΑΤΑ ΜΕΤΑΛΛΙΚΩΝ ΑΛΚΑΛΙΚΩΝ ΓΑΙΩΝ (Μ.Κ.Δ.)	X XXIII	I	N	O	1,2,4,5,6,15,20
							4327α	ΚΑΡΒΙΔΙΟ ΤΟΥ ΑΛΟΥΜΙΝΙΟΥ	X	II	N	N	1,2,4,6,15,18,20
							4327β	ΠΟΥΔΡΑ ΣΙΔΗΡΟ-ΠΥΡΙΤΟ-ΑΡΓΙΛΙΟ	X	II	N	N	1,2,4,5,6,15,18,20 (Πρέπει να έχει εκτεθεί 3 τουλάχιστον ημέρες για αερισμό προ της φόρτωσης ή να διαθέτει πισ/κο Χημικού Ναυτικού ότι δεν θα αναδυ-

A	B	Γ	Δ	Ε	ΣΤ	Z	A	B	Γ	Δ	Ε	ΣΤ	Z
						θαούν τοξικά αέρια).		(όχι πυροφορικό)					18,20
4328	ΥΔΡΙΔΙΟ ΤΟΥ ΑΡΓΙΛΙΟΥ	X	I	N	N	1,2,4,6,15, 18,20	4345β	ΛΙΘΙΟ-ΑΡΓΙΛΙΟ- ΥΔΡΙΔΙΟ	X	I	N	N	1,4,6,7,15, 18,20
4329	ΦΩΣΦΙΔΙΟ ΤΟΥ ΑΡΓΙΛΙΟΥ	X	I	N	N	1,2,4,5,6, 15,18,20	4346	ΛΙΘΙΟ-ΑΡΓΙΛΙΟ- ΥΔΡΙΔΙΟ (Σε αθέρα)	X	I	N	O	1,2,4,6,10, 15,20
4330	ΠΟΥΔΡΑ ΑΡΓΙΛΙΟΥ (μη πυροφορική) (χωρίς επίστρωση)	X	II	N	N	1,2,4,6,8,15, 18,20,21	4347α	ΒΟΡΟ-ΥΔΡΙΔΙΟ ΤΟΥ ΛΙΘΙΟΥ	X	I	N	N	1,4,6,15,18, 20
4330-1	ΥΠΟΠΑΡΑΓΩΓΑ ΕΠΕ- ΞΕΡΓΑΣΙΑΣ ΑΡΓΙΛΙΟΥ	X	II,III	N	N	1,4,6,8,15, 18,20,	4347β	ΛΙΘΙΟ-ΣΙΔΗΡΟ- ΠΥΡΙΤΙΟ	X	II	N	N	1,4,6,15,18, 20
4331	ΑΡΓΙΛΙΟ ΠΥΡΙΤΙΟ (πούδρα) (χωρίς επίστρωση)	X	III	N	N	Όπως στην περίπτωση ΣΙΔΗΡΟ- ΠΥΡΙΤΟ- ΑΡΓΙΛΙΟ (4327β)	4348α	ΛΙΘΙΟ-ΥΔΡΙΔΙΟ	X	I	N	N	1,4,6,7,15, 18,20
4332	ΒΑΡΙΟ (μη πυροφορικό)	X	II	N	N	1,2,4,5,6,15 20	4348β	ΛΙΘΙΟ-ΥΔΡΙΔΙΟ (Τετηγμένο στερεό)	X	II	N	N	1,4,6,7,15, 18,20
4332-1	ΜΠΑΤΑΡΙΕΣ ΝΑΤΡΙΟΥ ΚΥΨΕΛΕΣ ΝΑΤΡΙΟΥ	X	II	N	N	40	4349α	ΝΙΤΡΙΔΙΟ ΤΟΥ ΛΙΘΙΟΥ	X	I	N	N	1,4,6,15,18, 20
4333	ΔΙΜΕΘΥΛΟ-ΑΙΘΕΡΟ- ΤΡΙΦΘΟΡΙΟΥΧΟ-ΒΟΡΙΟ	X,XXI	II	N	O	1,2,4,5,6,15 20	4349β	ΠΥΡΙΤΙΟΥΧΟ ΛΙΘΙΟ	X	II	N	N	1,4,6,15,18, 20
4334	ΚΑΙΣΙΟ	X	I	N	O	1,4,6,10,15, 20	4350	ΜΑΓΝΗΣΙΟ ΑΡΓΙΛΙΟ ΦΩΣΦΙΔΙΟ	X, XIV	I	N	N	1,2,4,5,6,8, 15,20
4335α	ΑΣΒΕΣΤΙΟ (μη πυροφορικό)	X	II	N	N	1,4,6,15,18, 20	4351α	ΚΟΚΚΟΙ ΜΑΓΝΗΣΙΟΥ μεγέθους μεταξύ 149 και 2000 μικρών (με επικάλυψη) με πλέον του 50% κ.β. MG.	X	III	N	N	1,4,6,15,18, 20
4335β	ΑΝΘΡΑΚΑΣΒΕΣΤΙΟ	X	II	N	N	1,4,6,15,18, 20,23	4351β	ΥΔΡΙΔΙΟ ΤΟΥ ΜΑΓΝΗΣΙΟΥ	X	I	N	O	1,4,6,15,18, 20
4336	ΚΥΑΝΑΜΙΔΗ ΑΣΒΕΣΤΙΟΥ (Με ανθρακασβέ- στιο περισσότερο από 0,1% κ.β.)	X	III	N	N	1,4,6,15,18, 20	4352	ΦΩΣΦΙΔΙΟ ΤΟΥ ΜΑΓΝΗΣΙΟΥ	X	I	N	N	1,2,4,5,6,7, 15,18,20
4337α	ΥΔΡΙΔΙΟ ΤΟΥ ΑΣΒΕΣΤΙΟΥ	X	I	N	N	1,4,6,10,15, 18,20	4353α	ΠΟΥΔΡΑ ΜΑΓΝΗΣΙΟΥ ή ΚΡΑΜΑΤΑ ΜΑΓΝΗ- ΣΙΟΥ (με περισσό- τερο του 50% κ.β. Μαγνήσιο)	X	II	N	N	1,4,6,8,15, 18,20
4337β	ΑΣΒΕΣΤΟ-ΜΑΓΓΑΝΙ- ΟΥΧΟ ΠΥΡΙΤΙΟ	X	III	N	N	1,4,6,15,18, 20	4353β	ΠΥΡΙΤΙΟΥΧΟ ΜΑΓΝΗΣΙΟ	X	II	N	N	1,2,4,5,6,15 18,20
4338	ΦΩΣΦΙΔΙΟ ΤΟΥ ΑΣΒΕΣΤΙΟΥ	X	I	N	N	1,2,4,5,6,7, 10,15,20	4354	M.A.N.E.B.	X	III	N	N	1,2,4,5,6,15 18,20
4339	ΑΣΒΕΣΤΙΟ- ΠΥΡΙΤΙΟΥΧΟ	X	II ή III	N	N	1,4,6,15,18, 20	4354-1	ΥΔΡΙΔΙΑ ΜΕΤΑΛΛΩΝ ΠΟΥ ΑΝΤΙΔΡΟΥΝ ΜΕ ΝΕΡΟ (Μ.Κ.Δ.)	X	I, II	N	N	1,2,4,5,6,15 18,20
4340	ΔΗΜΗΤΡΙΟ (εκτορνεύματα ή χονδρή σκόνη)	X	II	N	N	1,4,6,15,18, 20	4354-2	ΟΥΣΙΕΣ ΜΕΤΑΛΛΩΝ ΠΟΥ ΑΝΤΙΔΡΟΥΝ ΜΕ ΝΕΡΟ (Μ.Κ.Δ.)	X	I, II	N	N	1,2,4,5,6,15 18,20
4341	ΧΛΩΡΟΣΙΛΑΝΙΑ (Μ.Κ.Δ.) (τα οποία σε επα- φή με το νερό εκ- μπέμπουν εύφλεκτα αέρια)	X VII XXI XXIII	I	N	O	1,2,4,5,6,7, 10,15,20	4354-3	ΟΥΣΙΕΣ ΜΕΤΑΛΛΩΝ ΠΟΥ ΑΝΤΙΔΡΟΥΝ ΜΕ ΝΕΡΟ ΑΥΤΟΘΕΡΜΑΙ- ΝΟΜΕΝΕΣ	X, IX XXIII	I, II III	N	N	1,2,4,5,6,15 18,20
4342	ΑΙΘΥΛΟΔΙΧΛΩΡΟ- ΣΙΛΑΝΙΟ	X, VII XXI	I	N	O	1,2,4,5,6,10 15,20	4355	ΜΕΘΥΛΟΔΙΧΛΩΡΟ- ΣΙΛΑΝΙΟ	X, VII XXI	I	N	O	1,2,4,5,6,8, 15,20
4343	ΣΙΔΗΡΟΠΥΡΙΤΙΟ (περιέχουν μεταξύ 30% και 90% κ.β. πυρίτιο)	X XIV	III	N	N	1,2,4,5,6,7, 10,15,20,40 α) Πιστοποί- ηση σύνθε- σης φορτω- τή β) Εκθεση σε καιρικές συνθήκες 10 τουλάχισ- τον ημε- ρες (καλυμ- μένο)	4355-1	ΒΡΩΜΙΟΥΧΟ ΜΕΘΥΛΟ- ΜΑΓΝΗΣΙΟ ΣΕ ΑΙΘΥΛ- ΑΙΘΕΡΑ	X, VII	I	N	O	1,2,4,6,15
4344	ΥΔΡΙΔΙΑ ΜΕΤΑΛΛΩΝ (Μ.Κ.Δ.)	X XXIII	I	N	O	1,4,6,10,15 20	4355-2	ΟΡΓΑΝΟΜΕΤΑΛΛΙΚΕΣ ΕΝΩΣΕΙΣ Η ΔΙΑΛΥΜΑΤΑ Η ΑΙΩΡΗΜΑΤΑ ΠΟΥ ΑΝΤΙΔΡΟΥΝ ΜΕ ΝΕΡΟ ΕΥΦΛΕΚΤΕΣ (Μ.Κ.Δ.)	X, VII	I, II III	N	N	1,2,4,5,6,15
4345α	ΛΙΘΙΟ	X	II	N	N	1,4,6,7,15,	4355-3	ΠΕΝΤΑΘΕΙΟΥΧΟΣ ΦΩΣΦΟΡΟΣ ΧΩΡΙΣ ΚΙΤΡΙΝΟ Η ΛΕΥΚΟ ΦΩΣΦΟΡΟ	X, VIII	II	N	O	1,2,4,6,8,15
							4356	ΚΑΛΙΟ, ΚΡΑΜΑΤΑ- ΜΕΤΑΛΛΙΚΑ ΚΑΛΙΟΥ- ΝΑΤΡΙΟΥ, ΚΡΑΜΑΤΑ ΝΑΤΡΙΟΥ-ΚΑΛΙΟΥ	X, VII XXI	I	N	O	1,4,6,10,15, 20
							4357	ΒΟΡΙΟΥΔΡΙΔΙΟ ΤΟΥ ΚΑΛΙΟΥ	X	I	N	N	1,4,6,7,15, 18,20
							4358	ΦΩΣΦΙΔΙΟ ΤΟΥ	X	I	N	N	1,2,4,5,6,8,

A	B	Γ	Δ	Ε	ΣΤ	Z	A	B	Γ	Δ	Ε	ΣΤ	Z
4359	ΚΑΛΙΟΥ ΡΟΥΒΙΔΙΟ	XIV	I	N	O	15,18,20		(Θερμό συμπτυκνωμένο διάλυμα)					23,26,28,29,30,40
4360	ΝΑΤΡΙΟ	X	I	N	O	1,4,6,15,20	5126α	ΥΠΕΡΧΛΩΡΙΚΟ ΑΜΜΩΝΙΟ	XI	II	N	N	1,2,4,5,6,18,29
4361α	ΝΑΤΡΙΟ-ΑΡΓΙΛΙΟ-ΥΔΡΙΔΙΟ	X	II	N	N	1,4,6,7,15,18,20	5126β	ΥΠΕΡΘΕΙΙΚΟ ΑΜΜΩΝΙΟ	XI	III	N	N	4,6
4361β	ΒΟΡΟΥΔΡΙΔΙΟ ΤΟΥ ΝΑΤΡΙΟΥ	X	I	N	N	1,4,6,7,15,18,20	5127α	ΒΡΩΜΙΚΟ ΒΑΡΙΟ	XI,XIV	II	N	N	4,5,6,20,29
4362	ΥΔΡΙΔΙΟ ΤΟΥ ΝΑΤΡΙΟΥ	X	I	N	N	1,4,6,7,10,15,18,20	5127β	ΧΛΩΡΙΚΟ ΒΑΡΙΟ (Στερεό ή διάλυμα)	XI,XIV	II	N	N	4,5,6,20,29
4363	ΦΩΣΦΙΔΙΟ ΤΟΥ ΝΑΤΡΙΟΥ	X,XIV	I	N	N	1,2,4,5,6,7,15,18,20	5128α	ΥΠΟΧΛΩΡΙΚΟ ΒΑΡΙΟ	XI,XIV	II	N	N	1,2,4,5,6,7,9,15,20
4364	ΦΩΣΦΙΔΙΟ ΤΟΥ ΚΑΣΣΙΤΕΡΟΥ	X,XIV	I	N	N	1,2,4,5,6,7,15,18,20	5128β	ΝΙΤΡΙΚΟ ΒΑΡΙΟ	XI,XIV	II	N	N	4,5,6
4365	ΦΩΣΦΙΔΙΟ ΤΟΥ ΣΤΡΟΝΔΙΟΥ	X,XIV	I	N	N	1,2,4,5,6,7,15,18,20	5129α	ΥΠΕΡΧΛΩΡΙΚΟ ΒΑΡΙΟ (Στερεό ή διάλυμα)	XI	II	N	N	4,5,6,29
4366	ΟΥΣΙΕΣ ΠΟΥ ΣΕ ΕΠΑΦΗ ΜΕ ΤΟ ΝΕΡΟ ΕΚΛΥΟΥΝ ΕΥΦΛΕΚΤΑ ΑΕΡΙΑ, ΥΓΡΑ (Μ.Κ.Δ.)	X	I	N	O	1,4,6,10,15,20	5129β	ΥΠΕΡΜΑΓΓΑΝΙΚΟ ΒΑΡΙΟ	XI	II	N	O	4,5,6,29
4367	ΟΥΣΙΕΣ ΠΟΥ ΣΕ ΕΠΑΦΗ ΜΕ ΤΟ ΝΕΡΟ ΕΚΛΥΟΥΝ ΕΥΦΛΕΚΤΑ ΑΕΡΙΑ, ΥΓΡΑ ΔΙΑΒΡΩΤΙΚΑ (Μ.Κ.Δ.)	X	I	N	O	1,2,4,5,6,10,15,20							Σε διαφορετικό χώρο από θεϊκό οξύ, υπεροξειδίο του υδρογόνου, γλυκερίνη, και αντιψυκτικές ενώσεις
4368	ΟΥΣΙΕΣ ΠΟΥ ΣΕ ΕΠΑΦΗ ΜΕ ΤΟ ΝΕΡΟ ΕΚΛΥΟΥΝ ΕΥΦΛΕΚΤΑ ΑΕΡΙΑ, ΣΤΕΡΕΑ, (Μ.Κ.Δ.)	X	I	N	O	1,4,6,10,15,20	5130α	ΥΠΕΡΟΞΕΙΔΙΟ ΤΟΥ ΒΑΡΙΟΥ	XI	II	N	N	4,5,6,15,20
4369	ΟΥΣΙΕΣ ΠΟΥ ΣΕ ΕΠΑΦΗ ΜΕ ΤΟ ΝΕΡΟ ΕΚΛΥΟΥΝ ΕΥΦΛΕΚΤΑ ΑΕΡΙΑ, ΣΤΕΡΕΑ, ΔΙΑΒΡΩΤΙΚΑ, (Μ.Κ.Δ.)	X	I	N	O	1,2,4,5,6,10,15,20	5130β	ΝΙΤΡΙΚΟ ΒΥΡΙΛΙΟ	XI	II	N	N	1,2,4,5,6,16,20
4370						5131	ΑΝΟΡΓΑΝΕΣ ΒΡΩΜΙΚΕΣ ΕΝΩΣΕΙΣ (Μ.Κ.Δ.)	XI	II	N	N	4,6,29
4371	ΣΤΑΧΤΗ ΨΕΥΔΑΡΓΥΡΟΥ	X	III	N	N	1,4,6,7,15,18,20							Η ΜΕΤΑΦΟΡΑ ΒΡΩΜΙΚΟΥ ΑΡΓΙΛΙΟΥ ΑΠΑΓΟΡΕΥΕΤΑΙ
4372	ΦΩΣΦΙΔΙΟ ΤΟΥ ΨΕΥΔΑΡΓΥΡΟΥ	X	I	N	N	1,2,4,5,6,7,15,18,20	5132	ΠΕΝΤΑΦΘΟΡΙΟΥΧΟ ΒΡΩΜΙΟ	XI,XIV	I	N	O	1,2,4,5,6,9,10,15
4373	ΠΟΥΔΡΑ ΨΕΥΔΑΡΓΥΡΟΥ (μη πυροφορική)	X	II	N	N	1,4,6,7,8,15,18,20	5133	ΤΡΙΦΘΟΡΙΟΥΧΟ ΒΡΩΜΙΟ	XI,XIV	I	N	O	1,2,4,5,6,9,10,15
4374						5134α	ΝΙΤΡΙΚΟ ΚΑΙΣΙΟ	XI	III	N	N	4,6
εως						5134β	ΧΛΩΡΙΚΟ ΑΣΒΕΣΤΙΟ	XI	II	N	N	4,6,20,29
4999						5135	ΧΛΩΡΙΚΟ ΑΣΒΕΣΤΙΟ (υγρό διάλυμα)	XI	II	N	N	2,4,6,26,29
ΚΛΑΣΗ «5.1» «ΟΞΕΙΔΩΤΙΚΕΣ ΥΛΕΣ»							5136	ΧΛΩΡΙΩΔΕΣ ΑΣΒΕΣΤΙΟ (Σε διαφορετικό χώρο από ενώσεις κuanίου)	XI	II	N	N	4,6,20
A	B	Γ	Δ	Ε	ΣΤ	Z	5137	ΥΠΟΧΛΩΡΙΩΔΕΣ ΑΣΒΕΣΤΙΟ ή μείγματά του έως 39% κ.β. χλώριο, 8,8% κ.β. οξυγόνο	XI	II	N	N	1,2,4,5,6,9,10,15,16,19,20,29
5121α	ΝΙΤΡΙΚΟ ΑΡΓΙΛΙΟ	XI	III	N	N	4,6	5138α	ΥΠΟΧΛΩΡΙΩΔΕΣ ΑΣΒΕΣΤΙΟ (ένυδρο) ή μείγματα του με νερό μεταξύ του 5,5% και 10% κ.β.	XI	II	N	N	1,2,4,5,6,7,9,10,15,16,18,19,20,29
5121β	ΔΙΧΡΩΜΙΚΟ ΑΜΜΩΝΙΟ	XI	II	N	N	2,4,5,6	5138β	ΥΠΟΧΛΩΡΙΩΔΕΣ ΑΣΒΕΣΤΙΟ (στερεό ή διάλυμα)	XI	III	N	N	1,2,4,5,6,7,9,10,15,16,19,20,29
5122	ΝΙΤΡΙΚΟ ΑΜΜΩΝΙΟ (Με εύφλεκτο υλικό ή οργανική ύλη σε (C) έως 0,2%)	XI	III	N	N	1,2,4,5,6,7,9,13,40	5139α	ΝΙΤΡΙΚΟ ΑΣΒΕΣΤΙΟ (στερεό ή διάλυμα)	XI	III	N	N	4,6
5123	ΝΙΤΡΙΚΟ ΑΜΜΩΝΙΟ ΛΙΠΑΣΜΑΤΑ: ΤΥΠΟΣ Α1, Α2, Α3, Α4	XI	III	N	N	1,2,4,5,6,7,9,13,19,23,26,28,29,30,40	5139β	ΥΠΕΡΧΛΩΡΙΚΟ ΑΣΒΕΣΤΙΟ (στερεό ή διάλυμα)	XI	II	N	N	4,6,29
5124	ΝΙΤΡΙΚΟ ΑΜΜΩΝΙΟ ΛΙΠΑΣΜΑΤΑ (Μ.Κ.Δ.)	XI	I,II	N	N	1,2,4,5,6,7,9,13,19,23,26,28,29,30,40							
5125	ΝΙΤΡΙΚΟ ΑΜΜΩΝΙΟ ΥΓΡΟ	XI	-	N	O	1,2,4,5,6,7,9,10,13,19,							

A	B	Γ	Δ	E	ΣΤ	Z	A	B	Γ	Δ	E	ΣΤ	Z
5140α	ΥΠΕΡΜΑΓΓΑΝΙΚΟ ΑΣΒΕΣΤΙΟ Σε διαφορετικό χώρο από γλυκερίνη, αντιψυκτικές ενώσεις και υπεροξειδίου του υδρογόνου.	XI	II	N	O	6,20,29		με περισσότερο του 60% κ.β.					
5140β	ΥΠΕΡΟΞΕΙΔΙΟ ΤΟΥ ΑΣΒΕΣΤΙΟΥ	XI	II	N	N	4,6,15,20	5152-1	ΥΠΟΧΛΩΡΙΚΕΣ ΑΝΟΡΓΑΝΕΣ ΕΝΩΣΕΙΣ (Μ.Κ.Δ.)	XI XXIII	II	N	O	1,2,4,6,10 15,20
5141α	ΧΛΩΡΙΚΑ ΚΑΙ ΒΟΡΙΚΑ ΜΕΙΓΜΑΤΑ	XI XXIII	II	N	N	4,6,29	5153	ΠΕΝΤΑΦΘΟΡΙΟΥΧΟ ΙΩΔΙΟ	XI,XIV XXI	I	N	O	1,2,4,5,6,9 10,15,20
5141β	ΜΕΙΓΜΑ ΧΛΩΡΙΚΟΥ ΚΑΙ ΧΛΩΡΙΟΥΧΟΥ ΜΑΓΝΗΣΙΟΥ	XI XXIII	II	N	N	4,6,29	5154α	ΔΙΟΞΕΙΔΙΟ ΤΟΥ ΜΟΛΥΒΔΟΥ	XI	III	N	N	2,4,5,6,20
5142	Στερεά ή διαλύματα ΑΝΟΡΓΑΝΕΣ ΧΛΩΡΙΚΕΣ ΕΝΩΣΕΙΣ Μ.Κ.Δ. Στερεά ή διαλύματα	XI XXIII	II	N	N	4,6,29	5154β	ΝΙΤΡΙΚΟΣ ΜΟΛΥΒΔΟΣ	XI,XIV XXIII	II	N	N	2,4,5,6
						(Απαγορεύεται η μεταφορά χλωρικού Αμμωνίου).	5155	ΥΠΕΡΧΛΩΡΙΚΟΣ ΜΟΛΥΒΔΟΣ	XI,XIV XXIII	II	N	N	2,4,5,6,29
5143	ΔΙΑΛΥΜΑ ΧΛΩΡΙΚΟΥ ΟΞΕΟΣ έως 10% κ.β.	XI	II	N	N	4,6,29	5156	ΥΠΟΧΛΩΡΙΩΔΕΣ ΛΙΘΙΟ	XI	II	N	N	1,2,4,6,7,9 15,18,29
5144	ΑΝΟΡΓΑΝΕΣ ΧΛΩΡΙΟΔΕΙΣ ΕΝΩΣΕΙΣ Μ.Κ.Δ.	XI XXII	II	N	N	4,6,29	5157α	ΝΙΤΡΙΚΟ ΛΙΘΙΟ	XI	III	N	N	4,6
						(Απαγορεύεται η μεταφορά Χλωριώδους Αμμωνίου).	5157β	ΥΠΕΡΟΞΕΙΔΙΟ ΤΟΥ ΛΙΘΙΟΥ	XI	II	N	N	4,6,9,15
5145α	ΝΙΤΡΙΚΟ ΧΡΩΜΙΟ	XI	III	N	N	1,2,4,6,16, 18	5158α	ΒΡΩΜΙΚΟ ΜΑΓΝΗΣΙΟ	XI	II	N	N	4,6,9,20,29
5145β	ΤΡΙΟΞΕΙΔΙΟ ΤΟΥ ΧΡΩΜΙΟΥ (άνυδρο) ΧΡΩΜΙΚΟ ΟΞΥ (στερεό) ή ΧΡΩΜΙΚΟΣ ΑΝΥΔΡΙΤΗΣ	XI XXI	II	N	N	2,4,5,6	5158β	ΧΛΩΡΙΚΟ ΜΑΓΝΗΣΙΟ	XI	II	N	N	1,2,4,6,9,29
5146	ΧΛΩΡΙΚΟΣ ΧΑΛΚΟΣ	XI	II	N	N	1,2,4,6,16, 18,29	5159α	ΝΙΤΡΙΚΟ ΜΑΓΝΗΣΙΟ (Στερεό ή διάλυμα)	XI	III	N	N	4,6
5147α	ΔΙΧΛΩΡΟ-ΙΣΟΚΥΑΝΟΥΡΙΚΟ ΟΞΥ ξηρό ή άλατά του	XI	II	N	N	4,5,6,26	5159β	ΥΠΕΡΧΛΩΡΙΚΟ ΜΑΓΝΗΣΙΟ (Στερεό ή διάλυμα)	XI	II	N	N	4,6,29
5147β	ΝΙΤΡΙΚΟ ΔΙΑΥΜΙΟ	XI	II	N	N	4,6	5160α	ΥΠΕΡΟΞΕΙΔΙΟ ΤΟΥ ΜΑΓΝΗΣΙΟΥ	XI	II	N	N	4,6,15
5148α	ΝΙΤΡΙΚΟΣ ΣΙΔΗΡΟΣ	XI	III	N	N	4,6	5160β	ΝΙΤΡΙΚΟ ΜΑΓΓΑΝΙΟ	XI	III	N	N	1,2,4,6
5148β	ΝΙΤΡΙΚΗ ΓΟΥΑΝΙΔΙΝΗ	XI	III	N	N	2,4,6,28	5161α	ΝΙΤΡΙΚΟ ΝΙΚΕΛΙΟ	XI	III	N	N	1,2,4,6,15
5149	ΥΠΕΡΟΞΕΙΔΙΟ ΤΟΥ ΥΔΡΟΓΟΝΟΥ ΚΑΙ ΜΕΙΓΜΑΤΑ ΥΠΕΡΟΞΥΟΞΙΚΟΥ ΟΞΕΟΣ (με οξέα και νερό που δεν υπερβαίνει το 5% σε υπεροξοξικό οξύ).	XI XIX	II	N	O	1,2,4,6,10, 11,28,29	5161β	ΝΙΤΡΩΔΕΣ ΝΙΚΕΛΙΟ	XI	III	N	N	1,2,4,5,6,16 18,29,31
5150	ΥΠΕΡΟΞΕΙΔΙΟ ΤΟΥ ΥΔΡΟΓΟΝΟΥ ΥΔΑΤΙΚΟ ΔΙΑΛΥΜΑ περιεκτικότητας μεταξύ 8% κ.β. και 20% κ.β. (Σταθεροποιημένο)	XI	III	N	N	1,2,4,6,11, 28,29	5162	ΑΝΟΡΓΑΝΕΣ ΝΙΤΡΙΚΕΣ ΕΝΩΣΕΙΣ (Μ.Κ.Δ)	XI XXIII	II III	N	N	4,6,29
5151	ΥΠΕΡΟΞΕΙΔΙΟ ΤΟΥ ΥΔΡΟΓΟΝΟΥ περιεκτικότητας μεταξύ 20% κ.β. και 60% κ.β. (Σταθεροποιημένο)	XI XXI	II	N	O	1,2,4,6,10, 11,28,29	5162-1	ΑΝΟΡΓΑΝΕΣ ΝΙΤΡΩΔΕΙΣ ΕΝΩΣΕΙΣ (Μ.Κ.Δ.)	XI XXIII	II III	N	N	1,2,4,5,6,16 29,31 (Η μεταφορά Νιτρώδους Αμμωνίου, Νιτρώδους Αμμωνιοψευδαργύρου και Ανοργάνων Νιτρωδών Ενώσεων με Ενώσεις Αμμωνίου, απαγορεύεται).
5152	ΥΠΕΡΟΞΕΙΔΙΟ ΤΟΥ ΥΔΡΟΓΟΝΟΥ (Σταθεροποιημένο)	XI XXI	I	N	O	1,2,4,6,10, 11,28,29	5163	ΟΞΕΙΔΩΤΙΚΕΣ ΟΥΣΙΕΣ (Μ.Κ.Δ.) (Στερεά-υγρά)	XI XXIII	I II III	N N N	O	1,2,4,6,9,15 16,18,20,29 (και για τις τρεις περιπτώσεις ομάδας συσκευασίας).
							5164	ΟΞΕΙΔΩΤΙΚΕΣ ΟΥΣΙΕΣ ΣΤΕΡΕΑ, ΔΙΑΒΡΩΤΙΚΑ (Μ.Κ.Δ.)	XI,XXI XXIII	I II III	N N N	O	1,2,4,6,9,15 16,18,20,29 (και για τις τρεις περιπτώσεις).
							5165	ΟΞΕΙΔΩΤΙΚΕΣ ΟΥΣΙΕΣ ΣΤΕΡΕΑ, ΔΗΛΗΤΗΡΙΩΔΗ (Μ.Κ.Δ.)	XI,XIV XXIII	I II III	N N N	O	1,2,4,6,9,15 16,18,20,29 (και για τις τρεις περιπτώσεις)

A	B	Γ	Δ	Ε	ΣΤ	Z	A	B	Γ	Δ	Ε	ΣΤ	Z
5165-1	ΥΠΕΡΑΝΘΡΑΚΙΚΕΣ ΑΝΟΡΓΑΝΕΣ ΕΝΩΣΕΙΣ (Μ.Κ.Δ.)		III	N	N	1,2,6,20	5190α	ΧΛΩΡΙΚΟ ΘΑΛΛΙΟ	XIV XI,XIV XXIII	II	N	N	4,5,6,29
5166	ΑΝΟΡΓΑΝΕΣ ΥΠΕΡΧΛΩ- ΡΙΚΕΣ ΕΝΩΣΕΙΣ Μ.Κ.Δ.	XI XXIII	II	N	N	4,6,29	5190β	ΤΡΙΧΛΩΡΟ-ΙΣΟ- ΚΥΑΝΟΥΡΙΚΟ-ΟΞΥ (Εηρό)	XI	II	N	N	1,2,4,5,6,15 16,18,32
5167	ΥΠΕΡΧΛΩΡΙΚΟ ΟΞΥ περιεκτικότητας μεταξύ 50% κ.β. και 72% κ.β.	XI XXI	I	N	O	4,6,10,29	5191	ΟΥΡΙΑ με ΥΠΕΡΟΞΕΙ- ΔΙΟ ΤΟΥ ΥΔΡΟΓΟΝΟΥ ή ΣΤΕΡΕΟ ΥΠΕΡΟΞΕΙ- ΔΙΟ ΤΟΥ ΥΔΡΟΓΟΝΟΥ	XI	III	N	N	1,2,4,6,15, 16,18,20
5167-1	ΑΝΟΡΓΑΝΕΣ ΥΠΕΡΜΑΓ- ΓΑΝΙΚΕΣ ΕΝΩΣΕΙΣ (Μ.Κ.Δ.)	XI XXIII	II III	N	O	4,6,10,29,31	5192α	ΒΡΩΜΙΚΟΣ ΨΕΥΔΑΡΓΥΡΟΣ	XI	III	N	N	4,6,20,29
5168	ΑΝΟΡΓΑΝΑ ΥΠΕΡΟΞΕΙΔΙΑ (Μ.Κ.Δ.)	XI XXIII	II	N	N	1,2,4,6,15, 20,29	5192β	ΧΛΩΡΙΚΟΣ ΨΕΥΔΑΡΓΥΡΟΣ	XI	II	N	N	4,6,20,29
5168-1	ΑΝΟΡΓΑΝΕΣ ΥΠΕΡΘΕΙ- ΙΚΕΣ ΕΝΩΣΕΙΣ Μ.Κ.Δ.	XI XXIII	III	N	N	1,2,4,5,6, 15	5193α	ΝΙΤΡΙΚΟΣ ΨΕΥΔΑΡΓΥΡΟΣ	XI	II	N	N	1,2,4,6,15, 16
5169α	ΒΡΩΜΙΚΟ ΚΑΛΙΟ	XI	II	N	N	1,2,4,6,29	5193β	ΥΠΕΡΜΑΓΓΑΝΙΚΟΣ ΨΕΥΔΑΡΓΥΡΟΣ	XI	II	N	O	4,6,16,20,29 31
5169β	ΧΛΩΡΙΚΟ ΚΑΛΙΟ	XI	II	N	N	1,2,4,6,20, 29	5194α	ΥΠΕΡΟΞΕΙΔΙΟ ΤΟΥ ΨΕΥΔΑΡΓΥΡΟΥ	XI	II	N	N	4,6,15
5170	ΧΛΩΡΙΚΟ ΚΑΛΙΟ (υδατικό διάλυμα)	XI	II	N	N	1,2,4,6,18, 20,29	5194β	ΝΙΤΡΙΚΟ ΖΙΡΚΟΝΙΟ	XI	III	N	N	4,6
5171α	ΝΙΤΡΙΚΟ ΚΑΛΙΟ	XI	III	N	N	4,6	5195					
5171β	ΜΕΙΓΜΑ ΝΙΤΡΙΚΟΥ ΚΑΛΙΟΥ ΚΑΙ ΝΙΤΡΩΔΟΥΣ ΝΑΤΡΙΟΥ	XI	II	N	N	1,2,4,5,6,9, 16,18,29,31	5199					
5172α	ΝΙΤΡΩΔΕΣ ΚΑΛΙΟ	XI	II	N	N	1,2,4,5,6,9, 16,18,29,31	ΚΛΑΣΗ «5.2» (ΟΡΓΑΝΙΚΑ ΥΠΕΡΟΞΕΙΔΙΑ)						
5172β	ΥΠΕΡΧΛΩΡΙΚΟ ΚΑΛΙΟ (Στερεό ή διάλυμα)	XI	II	N	N	4,6,29	A	B	Γ	Δ	Ε	ΣΤ	Z
5173	ΥΠΕΡΜΑΓΓΑΝΙΚΟ ΚΑΛΙΟ	XI	II	N	O	4,6,10,20,29 31	5221	ΟΡΓΑΝΙΚΑ ΥΠΕΡΟΞΕΙ- ΔΙΑ ΤΥΠΟΥ Β, ΥΓΡΑ . Τεταρτοταγής-ΑΜΥΛΟ- ΥΠΕΡΟΞΥ-3,5,5-ΤΡΙ- ΜΕΘΥΛΟΞΑΝΟΙΚΟΣ ΕΣΤΕΡΑΣ . Τεταρτοταγής-ΒΟΥΤΥ- ΛΟ-ΥΠΕΡΟΞΥ-ΟΞΕΙΚΟΣ ΕΣΤΕΡΑΣ . 1,1-ΔΙ-(Τεταρτοτα- γής-ΒΟΥΤΥΛΟ-ΥΠΕΡΟ- ΞΥ) ΚΥΚΛΟΞΑΝΙΟ . 1,1-ΔΙ-(Τεταρτοτα- γής-ΒΟΥΤΥΛΟ-ΥΠΕΡΟ- ΞΥ)-3,3,5-ΤΡΙΜΕ- ΘΥΛΟ ΚΥΚΛΟΞΑΝΙΟ . ΜΕΘΥΛΟ-ΑΙΘΥΛΟ- ΚΕΤΟΝΟ ΥΠΕΡΟΞΕΙΔΙΑ	XII XXI XIII	II	N	O	1,2,4,6,10, 16,41
5174	ΥΠΕΡΟΞΕΙΔΙΟ ΤΟΥ ΚΑΛΙΟΥ	XI	I	N	N	15	5222	ΟΡΓΑΝΙΚΑ ΥΠΕΡΟΞΕΙ- ΔΙΑ ΤΥΠΟΥ Β, ΣΤΕΡΕΑ . Τεταρτοταγής-ΒΟΥ- ΤΥΛΟ-ΜΟΝΟ-ΥΠΕΡΟΞΥ- ΜΑΛΕΙΚΟΣ ΕΣΤΕΡΑΣ . Τεταρτοταγής-ΒΟΥ- ΤΥΛΟ-ΜΟΝΟ-ΥΠΕΡΟΞΥ- ΦΘΑΛΙΚΟΣ ΕΣΤΕΡΑΣ . 3-ΧΛΩΡΟΥΛΕΡΟΞΥ- ΒΕΝΖΟΙΚΟ ΟΞΥ . ΔΙΒΕΝΖΟΥΛΟΥΠΕΡΟ- ΞΕΙΔΙΟ . ΔΙΒΕΝΖΟΥΛΟΥΠΕΡΟ- ΞΕΙΔΙΟ . ΔΙ-4-ΧΛΩΡΟ- ΒΕΝΖΟΥΛΟΥΠΕΡΟΞΕΙΔΙΟ . ΔΙ-2,4-ΔΙΧΛΩΡΟ- ΒΕΝΖΟΥΛΟ-ΥΠΕΡΟ- ΞΕΙΔΙΟ . 2,2-ΔΙΥΔΡΟΥΠΕΡΟΞΥ- ΠΡΟΠΑΝΙΟ	XII XIII	II	N	O	1,2,4,6,10, 16,41
5175	ΥΠΕΡΘΕΙΙΚΟ ΚΑΛΙΟ	XI	III	N	N	4,6							
5176	ΥΠΕΡ-ΥΠΕΡΟΞΕΙΔΙΟ ΤΟΥ ΚΑΛΙΟΥ	XI	I	N	N	4,6,9,10,15, 26							
5177	ΝΙΤΡΙΚΟΣ ΑΡΓΥΡΟΣ	XI	II	N	N	4,5,6							
5178α	ΒΡΩΜΙΚΟ ΝΑΤΡΙΟ	XI	II	N	N	4,6,9,20,29							
5178β	ΧΛΩΡΙΚΟ ΝΑΤΡΙΟ	XI	II	N	N	4,6,9,20,29							
5179	ΧΛΩΡΙΚΟ ΝΑΤΡΙΟ (υδατικό διάλυμα)	XI	II	N	N	4,6,9,20,29							
5180α	ΧΛΩΡΙΩΔΕΣ ΝΑΤΡΙΟ	XI	II	N	N	4,6,9,20,29, 31							
5180β	ΝΙΤΡΙΚΟ ΝΑΤΡΙΟ	XI	III	N	N	4,6							
5181α	ΜΕΙΓΜΑ ΝΙΤΡΙΚΟΥ ΝΑΤΡΙΟΥ ΚΑΙ ΝΙΤΡΙΚΟΥ ΚΑΛΙΟΥ	XI	II	N	N	4,6							
5181β	ΝΙΤΡΩΔΕΣ ΝΑΤΡΙΟ	XI	III	N	N	5,6,29,31							
5182α	ΥΠΕΡΑΝΘΡΑΚΙΚΟ ΝΑΤΡΙΟ	XI	III	N	N	4,5,6,15,20, 26							
5182β	ΥΠΕΡΧΛΩΡΙΚΟ ΝΑΤΡΙΟ	XI	II	N	O	4,5,6,29							
5183	ΥΠΕΡΜΑΓΓΑΝΙΚΟ ΝΑΤΡΙΟ	XI	II	N	N	4,6,29,31							
5184	ΥΠΕΡΟΞΕΙΔΙΟ ΤΟΥ ΝΑΤΡΙΟΥ	XI	I	N	O	1,2,4,5,6,9, 10,15,28,29							
5185	ΥΠΕΡΘΕΙΙΚΟ ΝΑΤΡΙΟ	XI	III	N	N	4,6							
5186	ΥΠΕΡ-ΥΠΕΡΟΞΕΙΔΙΟ ΤΟΥ ΝΑΤΡΙΟΥ	XI	I	N	O	1,2,4,5,6,9, 15,16,28,29							
5187α	ΧΛΩΡΙΚΟ ΣΤΡΟΝΔΙΟ (Στερεό ή διάλυμα)	XI	II	N	N	4,6,20,29							
5187β	ΝΙΤΡΙΚΟ ΣΤΡΟΝΔΙΟ	XI	III	N	N	4,6							
5188α	ΥΠΕΡΧΛΩΡΙΚΟ ΣΤΡΟΝΔΙΟ (Στερεό ή διάλυμα)	XI	II	N	N	4,6,29							
5188β	ΥΠΕΡΟΞΕΙΔΙΟ ΤΟΥ ΣΤΡΟΝΔΙΟΥ	XI	II	N	N	4,6,15,20,29							
5189	ΤΕΤΡΑΝΙΤΡΟ-ΜΕΘΑΝΙΟ	XI	I	N	O	4,5,6,10							

A	B	Γ	Δ	Ε	ΣΤ	Z	A	B	Γ	Δ	Ε	ΣΤ	Z
5223	. 2,5-ΔΙΜΕΘΥΛΟ-2,5-ΔΙ-(ΒΕΝΖΟΥΛΟ ΥΠΕΡ-ΟΞΥ)-ΕΞΑΝΙΟ . ΔΙ-(2-ΑΙΘΥΛΟ-ΦΑΙΝ-ΟΞΥ)-ΥΠΕΡΟΞΥ ΔΙΚΑΡ-ΒΟΝΙΚΟΣ ΕΣΤΕΡΑΣ . ΥΠΕΡΟΞΕΙΔΙΟ ΔΙΣΟΥΚ-ΚΙΝΙΚΟΥ ΟΞΕΟΣ . 3,3,6,6,9,9-ΕΞΑΜΕ-ΘΥΛΟ-1,2,4,5-ΤΕΤΡΑ-ΟΞΥΚΥΚΛΟ-ΝΟΝΑΝΙΟ ΟΡΓΑΝΙΚΑ ΥΠΕΡΟΞΕΙ- ΧΙΙ ΔΙΑ ΤΥΠΟΥ C, ΥΓΡΑ ΧΧΙ . Ν-ΒΟΥΤΥΛΟ-4,4,ΔΙ- (Τεταρτοταγής-ΒΟΥΤΥ- ΛΟΥΠΕΡΟΞΥ)-ΒΑΛΕΡΙ- ΚΟΣ (εστέρας) . Τεταρτοταγής-ΒΟΥΤΥΛΟ- ΥΔΡΟ-ΥΠΕΡΟΞΕΙΔΙΟ . Τεταρτοταγής-ΒΟΥΤΥΛΟ- ΥΔΡΟ-ΥΠΕΡΟΞΕΙΔΙΟ+ΔΙ- Τεταρτοταγής ΒΟΥΤΥΛΟ-ΥΠΕΡΟΞΕΙΔΙΟ . Τεταρτοταγής-ΒΟΥΤΥ- ΛΟ-ΜΟΝΟ-ΥΠΕΡΟΞΥ- ΜΑΛΕΙΚΟΣ ΕΣΤΕΡΑΣ . Τεταρτοταγής-ΒΟΥΤΥ- ΛΟ-ΥΠΕΡΟΞΥ-ΟΞΕΙΚΟΣ ΕΣΤΕΡΑΣ . Τεταρτοταγής-ΒΟΥΤΥ- ΛΟ-ΥΠΕΡΟΞΥ- ΒΕΝΖΟΙΚΟΣ ΕΣΤΕΡΑΣ . Τεταρτοταγής-ΒΟΥΤΥ- ΛΟ-ΥΠΕΡΟΞΥ-ΙΣΟΠΡΟ- ΠΥΛΟ-ΚΑΡΒΟΝΙΚΟΣ ΕΣΤΕΡΑΣ . 2,2-ΔΙ(τεταρτοταγής- ΒΟΥΤΥΛΟ-ΥΠΕΡΟΞΥ)- ΒΟΥΤΑΝΙΟ . 1,1-ΔΙ(τεταρτοταγής- ΒΟΥΤΥΛΟ-ΥΠΕΡΟΞΥ- ΚΥΚΛΟΞΑΝΙΟ . 2,5-ΔΙΜΕΘΥΛΟ-2,5-ΔΙ- (-τεταρτοταγής- ΒΟΥΤΥΛΟ-ΥΠΕΡΟΞΥ) ΕΞΥΝΙΟ-3 . ΑΙΘΥΛΟ-3,3-ΔΙ(-τε- ταρτοταγής-ΒΟΥΤΥΛΟ ΥΠΕΡΟΞΥ) ΒΟΥΤΥΡΙΚΟΣ ΕΣΤΕΡΑΣ . ΥΓΡΑ ΔΕΙΓΜΑΤΑ ΟΡΓΑ- ΝΙΚΩΝ ΥΠΕΡΟΞΕΙΔΙΩΝ ΟΡΓΑΝΙΚΑ ΥΠΕΡΟΞΕΙ- ΧΙΙ ΔΙΑ ΤΥΠΟΥ C ΣΤΕΡΕΑ ΧΧΙ . ΚΥΚΛΟΞΑΝΟΝΗΣ ΥΠΕΡΟΞΕΙΔΙΑ . ΔΙΒΕΝΖΟΥΛΟΥΠΕΡ- ΟΞΕΙΔΙΟ . 2,5-ΔΙΜΕΘΥΛΟ-2,5- ΔΙ-(ΒΕΝΖΟΥΛΟΥΠΕΡ- ΟΞΥ) ΕΞΑΝΙΟ . ΣΤΕΡΕΑ ΔΕΙΓΜΑΤΑ ΟΡΓΑΝΙΚΩΝ ΥΠΕΡΟΞΕΙΔΙΩΝ ΟΡΓΑΝΙΚΑ ΥΠΕΡΟΞΕΙ- ΧΙΙ ΔΙΑ ΤΥΠΟΥ D, ΥΓΡΑ ΧΧΙ . ΥΠΕΡΟΞΕΙΔΙΟ ΑΚΕΤΥ- ΛΟ-ΑΚΕΤΟΝΗΣ . ΑΚΕΤΥΛΟ-ΒΕΝΖΟΥΛΟ	II	II	N	O	1,4,6,10,16	ΥΠΕΡΟΞΕΙΔΙΟ . Τεταρτοταγής-ΑΜΥΛΟ- ΥΠΕΡΟΞΥ-ΒΕΝΖΟΙΚΟΣ ΕΣΤΕΡΑΣ . Τεταρτοταγής-ΒΟΥΤΥ- ΛΟ-ΚΟΥΜΥΛΟ ΥΠΕΡΟΞΕΙΔΙΟ . Τεταρτοταγής-ΒΟΥΤΥ- ΛΟ-ΥΔΡΟ-ΥΠΕΡΟΞΕΙΔΙΟ . Τεταρτοταγής-ΒΟΥΤΥ- ΛΟ-ΥΠΕΡΟΞΥ- ΒΕΝΖΟΙΚΟΣ ΕΣΤΕΡΑΣ . Τεταρτοταγής-ΒΟΥΤΥ- ΛΟ-ΥΠΕΡΟΞΥ-ΚΡΟΤΟΝΙ- ΚΟΣ ΕΣΤΕΡΑΣ . Τεταρτοταγής-ΒΟΥΤΥ- ΛΟ-ΥΠΕΡΟΞΥ-ΔΙΑΙΘΥΛΟ- ΟΞΕΙΚΟΣ ΕΣΤΕΡΑΣ+ +τεταρτοταγής-ΒΟΥΤΥ- ΛΟ-ΥΠΕΡΟΞΥ- ΒΕΝΖΟΙΚΟΣ ΕΣΤΕΡΑΣ . Τεταρτοταγής-ΒΟΥΤΥ- ΛΟ ΥΠΕΡΟΞΥ-3,5,5- ΤΡΙΜΕΘΥΛΟ-ΕΞΑΝΟΙΚΟΣ ΕΣΤΕΡΑΣ . ΚΥΚΛΟΞΑΝΟΝΗΣ ΥΠΕΡΟΞΕΙΔΙΑ . 1,1-ΔΙ-(τεταρτοτα- γής-ΒΟΥΤΥΛΟ-ΥΠΕΡΟΞΥ) ΚΥΚΛΟΞΑΝΙΟ . ΔΙ-(τεταρτοταγής- ΒΟΥΤΥΛΟ-ΥΠΕΡΟΞΥ) ΦΘΑΛΙΚΟΣ ΕΣΤΕΡΑΣ . 2,2-ΔΙ-(τεταρτοτα- γής-ΒΟΥΤΥΛΟ- ΥΠΕΡΟΞΥ) ΠΡΟΠΑΝΙΟ . 2,5-ΔΙΜΕΘΥΛΟ-2,5- ΔΙ-(τεταρτοταγής- ΒΟΥΤΥΛΟ ΥΠΕΡΟΞΥ) ΕΞΑΝΙΟ . 2,5-ΔΙΜΕΘΥΛΟ-2,5- ΔΙ-(3,5,5-ΤΡΙΜΕΘΥΛΟ -ΕΞΑΝΟΥΛΟΥΠΕΡΟΞΥ) ΕΞΑΝΙΟ . ΑΙΘΥΛΟ-3,3-ΔΙ-(τε- ταρτοταγής-ΑΜΥΛΟ- ΥΠΕΡΟΞΥ) ΒΟΥΤΥΡΙ- ΚΟΣ ΕΣΤΕΡΑΣ . ΑΙΘΥΛΟ-3,3-ΔΙ-(τε- ταρτοταγής-ΒΟΥΤΥ- ΛΟ-ΥΠΕΡΟΞΥ) ΒΟΥΤΥ- ΡΙΚΟΣ ΕΣΤΕΡΑΣ . 3,3,6,6,9,9-ΕΞΑΜΕ- ΘΥΛΟ-1,2,4,5-ΤΕΤΡΑ- ΟΞΥΚΥΚΛΟΝΟΝΑΝΙΟ . ΜΕΘΥΛΟ-ΑΙΘΥΛΟ-ΚΕΤΟ- ΝΟ-ΥΠΕΡΟΞΕΙΔΙΑ . ΙΣΟ ΒΟΥΤΥΛΟ-ΜΕΘΥΛΟ- ΚΕΤΟΝΗ ΥΠΕΡΟΞΕΙΔΙΟ . ΥΠΕΡΟΞΙΚΟ ΟΞΥ, ΤΥΠΟΥ D, σταθεροποιημένο . ΠΙΝΑΝΥΛΟ- ΥΔΡΟΥΠΕΡΟΞΕΙΔΙΟ . 1,1,3,3-ΤΕΤΡΑΜΕΘΥΛΟ- ΒΟΥΤΥΛΟ-ΥΔΡΟ- ΥΠΕΡΟΞΕΙΔΙΟ ΟΡΓΑΝΙΚΑ ΥΠΕΡΟΞΕΙ- ΧΙΙ ΔΙΑ ΤΥΠΟΥ D, ΣΤΕΡΕΑ II . ΥΠΕΡΟΞΕΙΔΙΟ N O 1,4,6,10,16						
5224	. ΚΥΚΛΟΞΑΝΟΝΗΣ ΥΠΕΡΟΞΕΙΔΙΑ . ΔΙΒΕΝΖΟΥΛΟΥΠΕΡ- ΟΞΕΙΔΙΟ . 2,5-ΔΙΜΕΘΥΛΟ-2,5- ΔΙ-(ΒΕΝΖΟΥΛΟΥΠΕΡ- ΟΞΥ) ΕΞΑΝΙΟ . ΣΤΕΡΕΑ ΔΕΙΓΜΑΤΑ ΟΡΓΑΝΙΚΩΝ ΥΠΕΡΟΞΕΙΔΙΩΝ ΟΡΓΑΝΙΚΑ ΥΠΕΡΟΞΕΙ- ΧΙΙ ΔΙΑ ΤΥΠΟΥ D, ΥΓΡΑ ΧΧΙ . ΥΠΕΡΟΞΕΙΔΙΟ ΑΚΕΤΥ- ΛΟ-ΑΚΕΤΟΝΗΣ . ΑΚΕΤΥΛΟ-ΒΕΝΖΟΥΛΟ	II	II	N	O	1,4,6,10,16	5225	ΟΡΓΑΝΙΚΑ ΥΠΕΡΟΞΕΙ- ΧΙΙ ΔΙΑ ΤΥΠΟΥ D, ΣΤΕΡΕΑ II ΥΠΕΡΟΞΕΙΔΙΟ N O 1,4,6,10,16					

A	B	Γ	Δ	Ε	ΣΤ	Z	A	B	Γ	Δ	Ε	ΣΤ	Z	
	ΑΚΕΤΥΛΟ-ΑΚΕΤΟΝΗΣ . N-ΒΟΥΤΥΛΟ-4,4-ΔΙ- (τεταρτοταγής-ΒΟΥΤΥ- ΛΟ ΥΠΕΡΟΞΥ)- ΒΑΛΕΡΙΚΟΣ ΕΣΤΕΡΑΣ . Τεταρτοταγής ΒΟΥΤΥ- ΛΟ-ΥΠΕΡΟΞΥ-2-ΑΙΘΥΛΟ- ΕΞΑΝΟΙΚΟΣ ΕΣΤΕΡΑΣ+ 2,2-ΔΙ-(τεταρτοτα- γής-ΒΟΥΤΥΛΟ-ΥΠΕΡΟΞΥ) ΒΟΥΤΑΝΙΟ . 3-τεταρτοταγής-ΒΟΥ- ΤΥΛΟ ΥΠΕΡΟΞΥ-3- ΦΑΙΝΥΛΟ-ΦΘΑΛΙΔΙΟ . Τεταρτοταγής-ΒΟΥΤΥ- ΛΟ ΥΠΕΡΟΞΥ-ΣΤΕΑΡΥΛΟ ΚΑΡΒΟΝΙΚΟΣ ΕΣΤΕΡΑΣ . 3-ΧΛΩΡΟΥΠΕΡΟΞΥ ΒΕΝΖΟΙΚΟ ΟΞΥ . ΥΠΕΡΟΞΕΙΔΙΑ ΧΛΩΡΟΞΑΝΟΝΗΣ . ΔΙΒΕΝΖΟΥΛΟ ΥΠΕΡΟΞΕΙΔΙΟ (Συγκέντρωση = ή < 62%) . ΔΙΒΕΝΖΟΥΛΟ ΥΠΕΡΟΞΕΙΔΙΟ (Συγκέντρωση 53-62% με μορφή πάστας) . ΔΙΒΕΝΖΟΥΛΟ ΥΠΕΡΟΞΕΙΔΙΟ (Συγκέντρωση 36-52%) . 1,1-ΔΙ-(τεταρτοτα- γής-ΒΟΥΤΥΛΟ-ΥΠΕΡΟΞΥ) -ΚΥΚΛΟΞΑΝΙΟ . 2,2-ΔΙ-(τεταρτοτα- γής-ΒΟΥΤΥΛΟ-ΥΠΕΡΟΞΥ -ΚΥΚΛΟΞΕΥΛΟ)ΠΡΟΠΑΝΙΟ . ΔΙ-(2-τεταρτοταγής- ΒΟΥΤΥΛΟ ΥΠΕΡΟΞΥ-ΙΣΟ- ΠΡΟΠΥΛΟ)ΒΕΝΖΟΛΙΑ . ΔΙ-(τεταρτοταγής- ΒΟΥΤΥΛΟ ΥΠΕΡΟΞΥ) ΦΘΑΛΙΚΟΣ ΕΣΤΕΡΑΣ . 2,2-ΔΙ-(τεταρτοτα- γής-ΒΟΥΤΥΛΟ ΥΠΕΡΟΞΥ) ΠΡΟΠΑΝΙΟ . 1,1-ΔΙ-(τεταρτοτα- γής-ΒΟΥΤΥΛΟ ΥΠΕΡΟΞΥ) 3,3,5-ΤΡΙΜΕΘΥΛΟ- ΚΥΚΛΟΞΑΝΙΟ . ΔΙ-4-ΧΛΩΡΟΒΕΝΖΟΥΛΟ- ΥΠΕΡΟΞΕΙΔΙΟ . ΔΙ-2,4-ΔΙΧΛΩΡΟΒΕΝ- ΖΟΥΛΟ ΥΠΕΡΟΞΕΙΔΙΟ . ΔΙ-(1-ΥΔΡΟΞΥΚΥΚΛΟ- ΕΞΥΛΟ)-ΥΠΕΡΟΞΕΙΔΙΟ . ΔΙ-ΛΑΟΥΡΟΥΛΟ- ΥΠΕΡΟΞΕΙΔΙΟ . 2,5-ΔΙΜΕΘΥΛΟ-2,5- ΔΙ-(ΒΕΝΖΟΥΛΟ-ΥΠΕΡ- ΟΞΥ) ΕΞΑΝΙΟ . 2,5-ΔΙΜΕΘΥΛΟ-2,5- ΔΙ-(τεταρτοταγής- ΒΟΥΤΥΛΟ-ΥΠΕΡΟΞΥ) ΕΞΑΝΙΟ . 2,5-ΔΙΜΕΘΥΛΟ-2,5- ΔΙ-(τεταρτοταγής- ΒΟΥΤΥΛΟ-ΥΠΕΡΟΞΥ) ΕΞΥΝΙΟ-3							. ΔΙ-(2-ΦΑΙΝΟΞΥ-ΑΙΘΥ- ΛΟ)-ΥΠΕΡΟΞΥ-ΔΙΚΑΡ- ΒΟΝΙΚΟΣ ΕΣΤΕΡΑΣ . ΔΙ-ΣΤΕΑΡΥΛΟ-ΥΠΕΡΟΞΥ- ΔΙ-ΚΑΡΒΟΝΙΚΟΣ ΕΣΤΕΡΑΣ . ΑΙΘΥΛΟ-3,3-ΔΙ-(τετα- ρτοταγής-ΒΟΥΤΥΛΟ- ΥΠΕΡΟΞΥ)-ΒΟΥΤΥΡΙΚΟΣ ΕΣΤΕΡΑΣ . 3,3,6,6,9,9-ΕΞΑΜΕ- ΘΥΛΟ-1,2,4,5-ΤΕΤΡΑ- ΟΞΥΚΥΚΛΟ-ΝΟΝΑΝΙΟ . ΤΕΤΡΑ-ΥΔΡΟΝΑΦΘΥΛΟ- ΥΔΡΟΥΠΕΡΟΞΕΙΔΙΟ	5227	ΟΡΓΑΝΙΚΑ ΥΠΕΡΟΞΕΙ- ΧΙΙ ΔΙΑ ΤΥΠΟΥ Ε ΥΓΡΑ ΧΧΙ	II	N	O	1,4,6,10,16
							. Τεταρτοταγής-ΑΜΥΛΟ ΥΔΡΟΥΠΕΡΟΞΕΙΔΙΟ . ΔΙ-τεταρτοταγής- ΑΜΥΛΟ ΥΠΕΡΟΞΕΙΔΙΟ . ΔΙ-τεταρτοταγής- ΒΟΥΤΥΛΟ ΥΠΕΡΟΞΕΙΔΙΟ . 1,1-ΔΙ-(τεταρτοτα- γής-ΒΟΥΤΥΛΟ-ΥΠΕΡΟ- ΞΥ)-ΚΥΚΛΟΞΑΝΙΟ . ΔΙ-(τεταρτοταγής- ΒΟΥΤΥΛΟ-ΥΠΕΡΟΞΥ)- ΦΘΑΛΙΚΟΣ ΕΣΤΕΡΑΣ . 1,1-ΔΙ-(τεταρτοτα- γής-ΒΟΥΤΥΛΟ-ΥΠΕΡΟ- ΞΥ)-3,3,5-ΤΡΙΜΕ- ΘΥΛΟ-ΚΥΚΛΟΞΑΝΙΟ . ΜΕΘΥΛΟ-ΑΙΘΥΛΟ- ΚΕΤΟΝΗ ΥΠΕΡΟΞΕΙΔΙΑ . ΥΠΕΡΟΞΥ-ΟΞΙΚΟ ΟΞΥ ΤΥΠΟΥ Ε (σταθεροποιημένο)	5228	ΟΡΓΑΝΙΚΑ ΥΠΕΡΟΞΕΙ- ΧΙΙ ΔΙΑ ΤΥΠΟΥ Ε ΣΤΕΡΕΑ	II	N	O	1,4,6,10,16	
							. Τεταρτοταγής-ΒΟΥΤΥ- ΛΟ-ΜΟΝΟΥΠΕΡΟΞΥ- ΜΑΛΕΙΚΟΣ ΕΣΤΕΡΑΣ . ΔΙΒΕΝΖΟΥΛΟ ΥΠΕΡΟ- ΞΕΙΔΙΟ	5229	ΟΡΓΑΝΙΚΑ ΥΠΕΡΟΞΕΙ- ΧΙΙ ΔΙΑ ΤΥΠΟΥ F ΥΓΡΑ ΧΧΙ	II	N	O	1,4,6,10,16	
							. Τεταρτοταγής-ΒΟΥΤΥ- ΛΟ-ΥΔΡΟΥΠΕΡΟΞΕΙΔΙΟ . ΥΔΡΟΥΠΕΡΟΞΕΙΔΙΟ ΤΟΥ ΚΟΥΜΥΛΙΟΥ . ΔΙ-ΛΑΟΥΡΟΥΛΟ- ΥΠΕΡΟΞΕΙΔΙΟ . ΙΣΟΠΡΟΠΥΛΟ-ΚΟΥΜΥΛΟ- ΥΔΡΟΥΠΕΡΟΞΕΙΔΙΟ . ΔΙ-ΜΕΝΘΑΝΟ-ΥΔΡΟΥ- ΠΕΡΟΞΕΙΔΙΟ . ΥΠΕΡΟΞΥ-ΟΞΙΚΟ ΟΞΥ ΤΥΠΟΥ F (Σταθεροποιημένο) . ΠΙΝΑΝΥΛΟ-ΥΔΡΟ- ΥΠΕΡΟΞΕΙΔΙΟ	5230	ΟΡΓΑΝΙΚΑ ΥΠΕΡΟΞΕΙ- ΧΙΙ ΔΙΑ ΤΥΠΟΥ F ΣΤΕΡΕΑ	II	N	O	1,4,6,10,16	
							. ΔΙΚΟΥΜΙΛΟ- ΥΠΕΡΟΞΕΙΔΙΟ	5231	ΟΡΓΑΝΙΚΑ ΥΠΕΡΟΞΕΙ- ΧΙΙ ΔΙΑ ΤΥΠΟΥ Β ΥΓΡΑ, ΧΙΙΙ	II	N	O	1,4,6,10,16, 22,41	
							ΕΛΕΓΧΟΜΕΝΗΣ ΘΕΡΜΟ-							

A	B	Γ	Δ	Ε	ΣΤ	Z	A	B	Γ	Δ	Ε	ΣΤ	Z
5232	<p>ΚΡΑΣΙΑΣ</p> <p>. Τεταρτοταγής-ΒΟΥΤΥΛΟ-ΥΠΕΡΟΞΥ-ΙΣΟ-ΒΟΥΤΥΡΙΚΟΣ ΕΣΤΕΡΑΣ</p> <p>. ΔΙ-ΙΣΟ-ΒΟΥΤΥΡΥΛΟ-ΥΠΕΡΟΞΕΙΔΙΟ</p> <p>ΟΡΓΑΝΙΚΑ ΥΠΕΡΟΞΕΙ- ΔΙΑ ΤΥΠΟΥ Β ΣΤΕΡΕΑ ΕΛΕΓΧΟΜΕΝΗΣ ΘΕΡΜΟΚΡΑΣΙΑΣ</p> <p>. ΑΚΕΤΥΛΟ-ΚΥΚΛΟΞΑΝΟΣΟΥΛΦΟΝΥΛΟ-ΥΠΕΡΟΞΕΙΔΙΟ</p> <p>(μέγιστη συγκέντρωση 82% κ.β με τουλάχιστον 12% νερό)</p> <p>. ΔΙΒΕΝΖΥΛΟ-ΥΠΕΡΟΞΥ ΔΙΚΑΡΒΟΝΙΚΟΣ ΕΣΤΕΡΑΣ</p> <p>. ΔΙΚΥΚΛΟ-ΕΞΥΛΟ-ΥΠΕΡΟΞΥ-ΔΙΚΑΡΒΟΝΙΚΟΣ ΕΣΤΕΡΑΣ</p> <p>. ΔΙ-ΙΣΟΠΡΟΠΥΛΟ-ΥΠΕΡΟΞΥ-ΔΙΚΑΡΒΟΝΙΚΟΣ ΕΣΤΕΡΑΣ</p> <p>. ΔΙ-(2-ΜΕΘΥΛΟ-ΒΕΝΖΟΥΛΟ)-ΥΠΕΡΟΞΕΙΔΙΟ</p>	XII	II	N	O	1,4,6,10,16,22,41	5235	<p>ΕΣΤΕΡΑΣ</p> <p>. ΔΙΔΕΚΑΝΟΥΛΟ-ΥΠΕΡΟΞΕΙΔΙΟ</p> <p>. ΔΙ-4-ΟΚΤΑΝΟΥΛΟ ΥΠΕΡΟΞΕΙΔΙΟ</p> <p>. ΔΕΙΓΜΑΤΑ, ΟΡΓΑΝΙΚΑ ΥΠΕΡΟΞΕΙΔΙΑ, ΣΤΕΡΕΑ ΕΛΕΓΧΟΜΕΝΗΣ ΘΕΡΜΟΚΡΑΣΙΑΣ</p> <p>ΟΡΓΑΝΙΚΑ ΥΠΕΡΟΞΕΙ- ΔΙΑ ΤΥΠΟΥ D ΥΓΡΑ ΕΛΕΓΧΟΜΕΝΗΣ ΘΕΡΜΟΚΡΑΣΙΑΣ</p> <p>. ΑΚΕΤΥΛΟ-ΚΥΚΛΟ-ΕΞΑΝΟΣΟΥΛΦΟΝΥΛΟ ΥΠΕΡΟΞΕΙΔΙΟ</p> <p>. Τεταρτοταγής-ΑΜΥΛΟ-ΥΠΕΡΟΞΥ-2-ΑΙΘΥΛΟ-ΕΞΑΝΟΙΚΟΣ ΕΣΤΕΡΑΣ</p> <p>. Τεταρτοταγής-ΑΜΥΛΟ-ΥΠΕΡΟΞΥ-ΝΕΟ-ΔΕΚΑΝΟΙΚΟΣ ΕΣΤΕΡΑΣ</p> <p>. Τεταρτοταγής-ΒΟΥΤΥΛΟ ΥΠΕΡΟΞΥ-2-ΑΙΘΥΛΟ-ΕΞΑΝΟΙΚΟΣ ΕΣΤΕΡΑΣ με 2,2-Δι-(τεταρτοταγή-ΒΟΥΤΥΛΟ-ΥΠΕΡΟΞΥ) ΒΟΥΤΑΝΙΟ</p> <p>. Τεταρτοταγής-ΒΟΥΤΥΛΟ ΥΠΕΡΟΞΥ-ΙΣΟ-ΒΟΥΤΥΡΙΚΟΣ ΕΣΤΕΡΑΣ</p> <p>. Τεταρτοταγής-ΒΟΥΤΥΛΟ ΥΠΕΡΟΞΥ-ΝΕΟ-ΔΕΚΑΝΟΙΚΟΣ ΕΣΤΕΡΑΣ (από 78% έως 100%)</p> <p>. Τεταρτοταγής-ΒΟΥΤΥΛΟ ΥΠΕΡΟΞΥ-ΝΕΟ-ΔΕΚΑΝΟΙΚΟΣ ΕΣΤΕΡΑΣ (= ή < 77% σε διάλυμα)</p> <p>. Τεταρτοταγής-ΒΟΥΤΥΛΟ ΥΠΕΡΟΞΥ ΠΥΒΑΛΙΚΟΣ ΕΣΤΕΡΑΣ</p> <p>. ΚΟΥΜΙΛΟ-ΥΠΕΡΟΞΥ-ΝΕΟ-ΔΕΚΑΝΟΙΚΟΣ ΕΣΤΕΡΑΣ</p> <p>. ΚΟΥΜΙΛΟ-ΥΠΕΡΟΞΥ ΠΥΒΑΛΙΚΟΣ ΕΣΤΕΡΑΣ</p> <p>. ΥΠΕΡΟΞΕΙΔΙΑ της ΔΙΚΕΤΟΝΟΑΛΚΟΟΛΗΣ (έως 57% κ.β. σε διάλυμα)</p> <p>. ΔΙΑΚΕΤΥΛΟ ΥΠΕΡΟΞΕΙΔΙΟ</p> <p>. ΔΙ-Ν-ΒΟΥΤΥΛΟ-ΥΠΕΡΟΞΥ ΔΙΚΑΡΒΟΝΙΚΟΣ ΕΣΤΕΡΑΣ</p> <p>. ΔΙ-δευτεροταγής-ΒΟΥΤΥΛΟ-ΥΠΕΡΟΞΥ ΔΙΚΑΡΒΟΝΙΚΟΣ ΕΣΤΕΡΑΣ</p> <p>. ΔΙ-(2-ΑΙΘΥΛΕΝΟ-ΕΞΥΛΟ)-ΥΠΕΡΟΞΥ-ΔΙΚΑΡΒΟΝΙΚΟΣ ΕΣΤΕΡΑΣ</p> <p>. ΔΙΑΙΘΥΛΟ-ΥΠΕΡΟΞΥ ΔΙΚΑΡΒΟΝΙΚΟΣ ΕΣΤΕΡΑΣ</p> <p>. ΔΙ-ΙΣΟ-ΒΟΥΤΥΡΥΛΟ-ΥΠΕΡΟΞΕΙΔΙΟ</p> <p>. ΔΙ-ΙΣΟ-ΠΡΟΠΥΛΟ-ΥΠΕΡΟΞΥ ΔΙΚΑΡΒΟΝΙΚΟΣ ΕΣΤΕΡΑΣ</p> <p>. ΔΙ-ΙΣΟ-ΤΡΙΔΕΚΥΛΟ-ΥΠΕΡΟΞΥ ΔΙΚΑΡΒΟΝΙΚΟΣ ΕΣΤΕΡΑΣ</p>	XII	II	N	O	1,4,6,10,16,22
5233	<p>ΟΡΓΑΝΙΚΑ ΥΠΕΡΟΞΕΙ- ΔΙΑ ΤΥΠΟΥ C, ΥΓΡΑ, ΕΛΕΓΧΟΜΕΝΗΣ ΘΕΡΜΟΚΡΑΣΙΑΣ</p> <p>. Τεταρτοταγής-ΑΜΥΛΟ-ΥΠΕΡΟΞΥ ΠΥΒΑΛΙΚΟΣ ΕΣΤΕΡΑΣ</p> <p>. Τεταρτοταγής-ΒΟΥΤΥΛΟ-ΥΠΕΡΟΞΥ ΔΙΑΙΘΥΛΟΞΙΚΟΣ ΕΣΤΕΡΑΣ</p> <p>. Τεταρτοταγής-ΒΟΥΤΥΛΟ-ΥΠΕΡΟΞΥ-2-ΑΙΘΥΛΟ-ΕΞΑΝΟΙΚΟΣ ΕΣΤΕΡΑΣ</p> <p>. Τεταρτοταγής-ΒΟΥΤΥΛΟ-ΥΠΕΡΟΞΥ-ΠΥΒΑΛΙΚΟΣ ΕΣΤΕΡΑΣ</p> <p>. ΔΙ-δευτεροταγής-ΒΟΥΤΥΛΟ-ΥΠΕΡΟΞΥ ΔΙΚΑΡΒΟΝΙΚΟΣ ΕΣΤΕΡΑΣ</p> <p>. ΔΙ-(2-ΑΙΘΥΛΟΕΞΥΛΟ)-ΥΠΕΡΟΞΥ ΔΙΚΑΡΒΟΝΙΚΟΣ ΕΣΤΕΡΑΣ</p> <p>. ΔΙ-Ν-ΠΡΟΠΥΛΟ-ΥΠΕΡΟΞΥ ΔΙΚΑΡΒΟΝΙΚΟΣ ΕΣΤΕΡΑΣ</p> <p>. ΔΕΙΓΜΑΤΑ ΟΡΓΑΝΙΚΩΝ ΥΠΕΡΟΞΕΙΔΙΩΝ, ΥΓΡΩΝ ΕΛΕΓΧΟΜΕΝΗΣ ΘΕΡΜΟΚΡΑΣΙΑΣ</p>	XII	II	N	O	1,4,6,10,16,22,41							
5234	<p>ΟΡΓΑΝΙΚΑ ΥΠΕΡΟΞΕΙ- ΔΙΑ ΤΥΠΟΥ C ΣΤΕΡΕΑ ΕΛΕΓΧΟΜΕΝΗΣ ΘΕΡΜΟΚΡΑΣΙΑΣ</p> <p>. ΔΙ-(4-τεταρτοταγής-ΒΟΥΤΥΛΟ-ΚΥΚΛΟΕΞΥΛΟ) ΥΠΕΡΟΞΥ ΔΙΚΑΡΒΟΝΙΚΟΣ ΕΣΤΕΡΑΣ</p> <p>. ΔΙΚΥΚΛΟΕΞΥΛΟ-ΥΠΕΡΟΞΥ ΔΙΚΑΡΒΟΝΙΚΟΣ</p>	XII	II	N	O	1,4,6,10,16,22							

A	B	Γ	Δ	E	ΣΤ	Z	A	B	Γ	Δ	E	ΣΤ	Z	
5236	. 2,5-ΔΙΜΕΘΥΛΟ-2,5-ΔΙ- (2-ΑΙΘΥΛΟ-ΕΞΑΝΟΥΛΟ- ΥΠΕΡΟΞΥ)-ΕΞΑΝΙΟ . ΔΙ-(3,5,5-ΤΡΙΜΕΘΥΛΟ- ΕΞΑΝΟΥΛΟ)ΥΠΕΡΟΞΕΙΔΙΟ . ΥΠΕΡΟΞΕΙΔΙΑ-ΜΕΘΥΛΟ- ΚΥΚΛΟΕΞΑΝΟΝΗΣ . 1,1,3,3-ΤΕΤΡΑΜΕΘΥΛΟ- ΒΟΥΤΥΛΟ-ΥΠΕΡΟΞΥ-2- ΑΙΘΥΛΟ-ΕΞΑΝΟΙΚΟΣ ΕΣΤΕΡΑΣ . 2,4,4-ΤΡΙΜΕΘΥΛΟ- ΠΕΝΤΥΛΟ-2-ΥΠΕΡΟΞΥ- ΦΑΙΝΟΞΥ-ΟΞΙΚΟΣ ΕΣΤΕΡΑΣ (έως 37% σε διάλυμα) ΟΡΓΑΝΙΚΑ ΥΠΕΡΟΞΕΙ- XII ΔΙΑ ΤΥΠΟΥ D ΣΤΕΡΕΑ ΕΛΕΓΧΟΜΕΝΗΣ ΘΕΡΜΟ- ΚΡΑΣΙΑΣ . ΔΙΚΕΤΥΛΟ-ΥΠΕΡΟΞΥ- ΔΙΚΑΡΒΟΝΙΚΟΣ ΕΣΤΕΡΑΣ . ΔΙΜΥΡΙΣΤΥΛΟ-ΥΠΕΡΟΞΥ ΔΙΚΑΡΒΟΝΙΚΟΣ ΕΣΤΕΡΑΣ . ΔΙ-N-NONAYΛΟ ΥΠΕΡΟΞΕΙΔΙΟ . ΔΙΠΕΡΟΞΥΖΑΞΕΛΑΙΚΟ ΟΞΥ (έως 27% κ.β.) . ΔΙΠΕΡΟΞΥ ΔΩΔΕΚΑΝΙΚΟ ΔΙΟΞΥ . ΥΠΕΡΟΞΕΙΔΙΟ ΔΙΣΟΥΚ- ΚΙΝΙΚΟΥ ΟΞΕΟΣ . ΔΙ-(3,5,5 ΤΡΙΜΕΘΥΛΟ- 1,2-ΔΙΟΞΟΛΑΝΥΛΟ-3) ΥΠΕΡΟΞΕΙΔΙΟ (σε μορφή πάστας) ΟΡΓΑΝΙΚΑ ΥΠΕΡΟΞΕΙ- XII ΔΙΑ ΤΥΠΟΥ E ΥΓΡΑ ΕΛΕΓΧΟΜΕΝΗΣ ΘΕΡΜΟ- ΚΡΑΣΙΑΣ . Τεταρτοταγής-ΒΟΥΤΥΛΟ ΥΠΕΡΟΞΥ-2-ΑΙΘΥΛΟ ΕΞΑΝΟΙΚΟΣ ΕΣΤΕΡΑΣ . ΔΙ-N-ΒΟΥΤΥΛΟ-ΥΠΕΡΟΞΥ ΔΙΚΑΡΒΟΝΙΚΟΣ ΕΣΤΕΡΑΣ . ΔΙ-(2-ΑΙΘΥΛΟ-ΕΞΥΛΟ) ΥΠΕΡΟΞΥ- ΔΙΚΑΡΒΟΝΙΚΟΣ ΕΣΤΕΡΑΣ . ΔΙΠΡΟΠΙΟΝΥΛΟ ΥΠΕΡΟΞΕΙΔΙΟ ΟΡΓΑΝΙΚΑ ΥΠΕΡΟΞΕΙ- XII ΔΙΑ ΤΥΠΟΥ E ΣΤΕΡΕΑ ΕΛΕΓΧΟΜΕΝΗΣ ΘΕΡΜΟ- ΚΡΑΣΙΑΣ . ΔΙ-(2-ΑΙΘΥΛΟ-ΕΞΥΛΟ) ΥΠΕΡΟΞΥ ΔΙΚΑΡΒΟΝΙΚΟΣ ΕΣΤΕΡΑΣ (έως 42% κ.β. σταθε- ρού διασκορπισμού στο νερό) ΟΡΓΑΝΙΚΑ ΥΠΕΡΟΞΕΙ- XII ΔΙΑ ΤΥΠΟΥ F ΥΓΡΑ ΕΛΕΓΧΟΜΕΝΗΣ ΘΕΡΜΟ- ΚΡΑΣΙΑΣ . ΔΙ-(4-τεταρτοταγής- ΒΟΥΤΥΛΟ-ΚΥΚΛΟΕΞΥΛΟ) ΥΠΕΡΟΞΥ ΔΙΚΑΡΒΟΝΙΚΟΣ ΕΣΤΕΡΑΣ (έως 42% σταθε-	II	II	N	O	1,4,6,10,16, 22	5240	ρού διασκορπισμού στο νερό) . ΔΙΚΕΤΥΛΟ-ΥΠΕΡΟΞΥ- ΔΙΚΑΡΒΟΝΙΚΟΣ ΕΣΤΕΡΑΣ (έως 42% σταθερού διασκορπισμού στο νερό) . ΔΙΜΥΡΙΣΤΥΛΟ-ΥΠΕΡΟΞΥ- ΔΙΚΑΡΒΟΝΙΚΟΣ ΕΣΤΕΡΑΣ (έως 42% σταθερού διασκορπισμού στο νερό) ΟΡΓΑΝΙΚΑ ΥΠΕΡΟΞΕΙ- XII ΔΙΑ ΤΥΠΟΥ F ΣΤΕΡΕΑ ΕΛΕΓΧΟΜΕΝΗΣ ΘΕΡΜΟ- ΚΡΑΣΙΑΣ	XII	II	N	O	1,4,6,10,16, 22	
ΚΛΑΣΗ «6.1» (ΔΗΛΗΤΗΡΙΩΔΕΙΣ ΥΛΕΣ)														
A	B	Γ	Δ	E	ΣΤ	Z	A	B	Γ	Δ	E	ΣΤ	Z	
6051	ΚΥΑΝΟΥΔΡΙΝΗ ΑΚΕΤΟΝΗΣ (Σταθεροποιημένη)	XIV XXIII	I	N	O	1,2,4,5,8,10 11,20	6052	ΑΚΡΙΔΙΝΗ	XIV	III	N	N	2,5,7	
6053	ΑΚΡΟΛΕΙΝΗ (σταθεροποιημένη)	XIV,VII XXIII	I	N	O	1,2,4,5,8,10 11	6054α	ΑΚΡΥΛΑΜΙΔΙΟ ΣΤΕΡΕΟ Η ΔΙΑΛΥΜΑ	XIV	III	N	N	2,5,7,16	
6054β	ΑΔΙΠΟΝΙΤΡΙΛΙΟ	XIV	III	N	N	2,5,7	6055	ΑΛΔΟΛΗ	XIV	II	N	N	1,2,4,5,6,7, 16,18	
6056	ΑΛΚΑΛΟΙΔΗ ΣΤΕΡΕΑ, ΔΗΛΗΤΗΡΙΩΔΗ(Μ.Κ.Δ.) Η ΑΛΚΑΛΟΙΔΗ ΑΛΑΤΑ ΣΤΕΡΕΑ ΔΗΛΗΤΗΡΙΩ- ΔΗ (Μ.Κ.Δ.) ΑΛΚΑΛΟΙΔΗ ΥΓΡΑ, ΔΗΛΗΤΗΡΙΩΔΗ (Μ.Κ.Δ.) Η ΑΛΚΑΛΟΙΔΗ ΑΛΑΤΑ ΥΓΡΑ,ΔΗΛΗΤΗΡΙΩΔΗ (Μ.Κ.Δ.)	XIV XIV XXIII	I II III	N N N	N N N	2,5,7,10 2,5,7 2,5,7	6057						
6058	ΑΛΛΥΛΟ ΑΛΚΟΟΛΗ	XIV,VII	I	N	O	1,2,4,5,8,10	6059	ΑΛΛΥΛΟ ΑΜΙΝΗ	XIV,VII	I	N	O	1,2,4,5,8,10	
6060α	ΑΛΛΥΛΟ ΧΛΩΡΟΦΟΡΜΙ- ΚΟΣ ΕΣΤΕΡΑΣ	XIV,VII XXI	I	N	O	1,2,4,5,15	6060β	ΑΛΛΥΛΟ-ΙΣΟ ΘΕΙΟΚΥΑΝΙΚΟΣ ΕΣΤΕΡΑΣ (Σταθεροποιημένος)	XIV VII	II	N	O	1,2,4,5,7,8, 10	
6061	ΦΩΣΦΙΔΙΟ ΑΡΓΙΛΙΟΥ ΠΑΡΑΣΙΤΟΚΤΟΝΟ	XIV	I	N	N	2,5,7,18,40	6062α	2-ΑΜΙΝΟ-4- ΧΛΩΡΟΦΑΙΝΟΛΗ	XIV	II	N	N	2,5,7	
6062β	2-ΑΜΙΝΟ-5-ΔΙΑΙΘΥΛ ΑΜΙΝΟΠΕΝΤΑΝΙΟ	XIV	III	N	N	2,5,7	6063α	(Ο,Μ,Π) ΑΜΙΝΟΦΑΙΝΟΛΕΣ	XIV	III	N	N	2,5,7	
6063β	(Ο,Μ,Π) ΑΜΙΝΟΠΥΡΙΔΙΝΕΣ	XIV	II	N	N	1,2,4,5,7,16 18	6064α	ΑΡΣΕΝΙΚΙΚΟ ΑΜΜΩΝΙΟ	XIV XXIII	II	N	N	2,5,7,34	
6064β	ΔΙΝΙΤΡΟ-ΟΡΘΟ- ΚΡΕΖΩΛΙΚΟ ΑΜΜΩΝΙΟ (Στερεό ή διάλυμα)	XIV XXIII	II	N	N	1,2,4,5,6,7, 23,40 Διαχωρι- σμός αριθ- μός «4» από εκρηκτικά								

A	B	Γ	Δ	Ε	ΣΤ	Z	A	B	Γ	Δ	Ε	ΣΤ	Z
6065	ΦΘΟΡΙΟΥΧΟ ΑΜΜΩΝΙΟ	XIV	III	N	N	2,5,7,20	6085α	ΕΝΩΣΕΙΣ ΒΙΡΥΛΛΙΟΥ (Μ.Κ.Δ.)	XIV	II	N	N	2,5,7
6066α	ΜΕΤΑΒΑΝΑΔΙΚΟ ΑΜΜΩΝΙΟ	XIV	II	N	N	2,5,7	6085β	ΒΙΡΥΛΙΟ ΠΟΥΔΡΑ	XIV	II	N	N	1,2,4,5,6,7,8
6066β	ΠΟΛΥΒΑΝΑΔΙΚΟ ΑΜΜΩΝΙΟ	XIV	II	N	N	2,5,7	6086	ΒΡΩΜΟΑΚΕΤΟΝΗ	XIV,VII	II	N	O	1,2,4,5,8,16
6067α	ΔΑΚΡΥΓΟΝΑ (ΜΗ ΕΚΡΗΚΤΙΚΑ) (χωρίς γόμωση,πυρροσωλήνα ή προωθητικό φορτίο)	XIV	II	N	N	2,5,7,8,13,15,18	6087	ΒΡΩΜΟΒΕΝΖΥΛΟ-ΚΥΑΝΙΔΙΑ	XIV	I	N	O	1,2,4,5,6,10,16
6067β	ΠΟΛΕΜΟΦΟΔΙΑ ΤΟΞΙΚΑ (ΜΗ ΕΚΡΗΚΤΙΚΑ) (χωρίς γόμωση,πυρροσωλήνα ή προωθητικό φορτίο)	XIV	II	N	N	2,5,7,13,15,18	6088α	ΒΡΩΜΟΧΛΩΡΟΜΕΘΑΝΙΟ	XIV	III	N	N	2,5,7,18
6068α	ΑΝΙΛΙΝΗ	XIV	II	N	N	2,5,7,8,20	6088β	ΒΡΩΜΟΦΟΡΜΙΟ	XV,XXIII	III	N	N	2,5,7,16
6068β	ΥΔΡΟΧΛΩΡΙΚΗ ΑΝΙΛΙΝΗ	XIV	III	N	N	2,5,7,34	6089α	ΒΡΟΥΖΙΝΗ	XIV	II	N	N	2,5,7
6069	Ο-ΑΝΙΣΙΔΙΝΗ	XIV	III	N	N	2,5,7	6089β	N-Κανονική-ΒΟΥΤΥΛ-ΑΝΙΛΙΝΗ (Τεταρτοταγής)-ΒΟΥΤΥΛΟ-ΚΥΚΛΟ-ΕΞΥΛΟ-ΧΛΩΡΟ-ΦΟΡΜΙΚΟΣ ΕΣΤΕΡΑΣ	XIV	II	N	N	2,5,7,8
6070α	ΑΝΟΡΓΑΝΕΣ ΕΝΩΣΕΙΣ ΑΝΤΙΜΟΝΙΟΥ ΣΤΕΡΕΑ Μ.Κ.Δ.	XIV	I	N	N	2,5,7	6090α	N-Κανονικό-ΒΟΥΤΥΛ-ΙΜΙΔΑΖΟΛΙΟ	XIV	III	N	N	1,2,4,5,6,7,15,16,18
6070β	ΛΑΚΤΙΚΟ-ΑΝΤΙΜΟΝΙΟ	XIV	III	N	N	2,5,7	6091α	ΚΑΝΟΝΙΚΟΙ ΒΟΥΤΥΛΟ-ΙΣΟΚΥΑΝΙΚΟΙ ΕΣΤΕΡΕΣ	XIV	III	N	N	2,5,7
6071α	ΤΑΡΤΑΡΙΚΟ ΚΑΛΙΟΑΝΤΙΜΟΝΙΟ	XIV	III	N	N	2,5,7	6091β	ΤΕΤΑΡΤΟΤΑΓΕΙΣ ΒΟΥΤΥΛΟ-ΙΣΟΚΥΑΝΙΚΟΙ ΕΣΤΕΡΕΣ	XIV	III	N	N	2,5,7
6071β	ΑΝΤΙΜΟΝΙΟ (σε μορφή πούδρας)	XIV	III	N	N	2,5,7	6092α	ΒΟΥΤΥΛΟ ΤΟΛΟΥΟΛΙΑ	XIV	III	N	N	2,5,7
6072α	ΑΡΣΕΝΙΚΟ	XIV	II	N	N	2,5,7	6092β	1,4 ΒΟΥΤΥΝΕΔΙΟΛΗ	XIV	III	N	N	2,3,5,7,17,20
6072β	ΑΡΣΕΝΙΚΙΚΟ ΟΞΥ (στερεό)	XIV	II	N	N	2,5,7	6093α	ΚΑΚΟΔΥΛΙΚΟ ΟΞΥ	XIV	II	N	N	2,5,7,20
6073	ΑΡΣΕΝΙΚΟ ΟΞΥ (υγρό)	XIV	I	N	N	1,2,4,5,6,7,10,16,18,23	6093β	ΕΝΩΣΕΙΣ ΚΑΔΜΙΟΥ	XIV	I	N	N	2,5,7,10
6074α	ΑΡΣΕΝΙΚΟ (σε σκόνη)	XIV	II	N	N	2,5,7	6094α	ΑΡΣΕΝΙΚΙΚΟ ΑΣΒΕΣΤΙΟ	XIV	II	N	N	2,5,7
6074β	ΒΡΩΜΙΟΥΧΟ ΑΡΣΕΝΙΚΟ	XIV	II	N	N	1,2,4,5,6,7,15,16,18	6094β	ΑΡΣΕΝΙΚΙΚΟ και ΑΡΣΕΝΙΚΩΔΕΣ ΑΣΒΕΣΤΙΟ (στερεό μείγμα)	XIV	II	N	N	2,5,7
6075	ΥΓΡΕΣ ΕΝΩΣΕΙΣ ΑΡΣΕΝΙΚΟΥ (Μ.Κ.Δ.)	XIV	I	N	N	2,5,7,10,16,18	6095	ΚΥΑΝΙΟΥΧΟ ΑΣΒΕΣΤΙΟ	XIV	I	N	N	1,2,4,5,6,7,15,16,18,20
6076α	ΣΤΕΡΕΕΣ ΕΝΩΣΕΙΣ ΑΡΣΕΝΙΚΟΥ (Μ.Κ.Δ.)	XIV	I	N	N	2,5,7,10,16,18	6096α	ΤΕΤΡΑΒΡΩΜΑΝΘΡΑΚΑΣ	XIV	III	N	N	1,2,4,5,6,7
6076β	ΠΕΝΤΟΞΕΙΔΙΟ ΤΟΥ ΑΡΣΕΝΙΚΟΥ	XIV	II	N	N	2,5,7	6096β	ΤΕΤΡΑΧΛΩΡΑΝΘΡΑΚΑΣ	XIV	II	N	N	2,5,7
6077	ΤΡΙΧΛΩΡΙΟΥΧΟ ΑΡΣΕΝΙΚΟ	XIV	I	N	N	1,2,4,5,6,7,10,15,16,18	6097	ΧΛΩΡΑΛΗ (άνυδρη) (σταθεροποιημένη)	XIV	II	N	O	2,5,11
6078	ΤΡΙΟΞΕΙΔΙΟ ΤΟΥ ΑΡΣΕΝΙΚΟΥ	XIV	II	N	N	2,5,7	6097-1α	ΧΛΩΡΟΞΙΚΟ ΟΞΥ	XIV,XXI	II	N	O	2,5
6079	ΕΝΩΣΕΙΣ ΒΑΡΙΟΥ (Μ.Κ.Δ.)	XIV	I	N	N	1,2,4,5,6,7,10,16,18	6097-2β	ΧΛΩΡΟΞΙΚΟ ΟΞΥ	XIV,XXI	II	N	O	2,5
6080	ΚΥΑΝΙΟΥΧΟ ΒΑΡΙΟ	XIV	I	N	N	1,2,4,5,6,7,10,16,18,20	6097-2	ΧΛΩΡΟΞΙΚΟ ΟΞΥ (υγρές)	XIV,XXI	II	N	O	2,5
6081α	ΟΞΕΙΔΙΟ ΤΟΥ ΒΑΡΙΟΥ	XIV	III	N	N	2,5,7,15	6098α	ΧΛΩΡΟΑΚΕΤΟΝΗ (σταθεροποιημένη)	XIV	II	N	O	1,2,4,5,6,10
6081β	ΒΕΝΖΙΔΙΝΗ	XIV	II	N	N	2,5,7	6098β	ΧΛΩΡΟΑΚΕΤΟ-ΝΙΤΡΙΛΙΟ	XIV	II	N	N	1,2,4,5,6,7,8,15,16,18,20
6082α	ΒΕΝΖΟΝΙΤΡΙΛΙΟ	XIV	II	N	N	1,2,4,5,7,16,18,20	6099α	ΧΛΩΡΟΑΚΕΤΟΦΑΙΝΟΝΗ	XIV	II	N	O	1,2,4,5,6,16
6082β	ΒΕΝΖΟΚΙΝΟΝΗ	XIV	II	N	N	2,5,7	6099β	ΧΛΩΡΟΑΚΕΤΥΛΟ-ΧΛΩΡΙΔΙΟ	XIV	I	N	N	2,5,7,15,16
6083α	ΒΕΝΖΥΛΟΒΡΩΜΙΔΙΟ	XIV,XXI	II	N	O	1,2,4,5,6,15	6100α	ΧΛΩΡΟΑΝΙΛΙΝΕΣ (υγρές)	XIV	II	N	N	2,5,7,20
6083β	ΒΕΝΖΥΛΟΧΛΩΡΙΔΙΟ	XIV,XXI	II	N	O	2,5,15	6100β	ΧΛΩΡΟΑΝΙΛΙΝΕΣ (στερεές)	XIV	II	N	N	2,5,7
6084α	ΒΕΝΖΥΛΟ-ΙΩΔΙΔΙΟ	XIV	II	N	N	2,5,7,16,18	6101α	Π-ΧΛΩΡΟ-Ο-ΑΝΙΣΙΔΙΝΗ	XIV	III	N	N	1,2,4,5,6,7,16,18
6084β	ΒΕΝΖΥΛΙΔΕΝΟ-ΧΛΩΡΙΔΙΟ	XIV	II	N	O	2,5	6101β	Π-ΧΛΩΡΟΒΕΝΖΥΛΟ-ΧΛΩΡΙΔΙΟ (υγρό ή στερεό)	XIV	III	N	N	2,5,7

A	B	Γ	Δ	E	ΣΤ	Z	A	B	Γ	Δ	E	ΣΤ	Z
6102α	Ι-ΧΛΩΡΟ-3-ΒΡΩΜΟΠΡΟΠΑΝΙΟ	XIV	III	N	N	1,2,4,5,6,7,16,18	6116	ΚΑΙ ΜΙΓΜΑΤΑ ΤΟΥΣ ΚΥΑΝΙΟΥΧΑ ΔΙΑΛΥΜΑΤΑ	XIV, XXIII	I, III	N	N	2,5,7,15,18
6102β	ΧΛΩΡΟΚΡΕΖΟΛΕΣ	XIV	II	N	N	1,2,4,5,6,7,16,18	6117	ΒΡΩΜΟΚΥΑΝΙΟ	XIV, XXI, XXIII	I	N	O	1,2,4,5,6,10,15
6102-1	ΧΛΩΡΟΑΙΘΑΝΑΛΗ 16,18	XIV	I	N	N	1,2,4,5,6,7,16,18	6118α	1,5,9 ΚΥΚΛΟ-ΔΩΔΕΚΑΤΡΙΕΝΙΟ	XIV, XXIII	III	N	N	2,5,7
6103α	ΧΛΩΡΟΔΙΝΙΤΡΟ-ΒΕΝΖΟΛΙΟ	XIV, XXIII	II	N	N	1,2,4,5,6,7,16,18	6118β	ΚΥΚΛΟΕΞΥΛΟΙΣΟ-ΚΥΑΝΙΚΟΣ ΕΣΤΕΡΑΣ	XIV, VII, XXIII	II	N	O	1,2,4,5,6,10,15
6103β	ΧΛΩΡΟΦΟΡΜΙΟ	XIV, XXIII	II	N	N	2,5,7	6119	4,4-ΔΙΑΜΙΝΟ-ΔΙΦΑΙΝΥΛΟΜΕΘΑΝΙΟ	XIV, XXIII	III	N	N	1,2,4,5,6,7,16,18
6104	ΧΛΩΡΟΦΟΡΜΙΚΕΣ ΕΝΩΣΕΙΣ (Μ.Κ.Δ.) Σημείου ανάφλεξης μεγαλύτερου των 23 °C ΕΝΩΣΕΙΣ ΧΛΩΡΟΚΑΡΒΟΝΙΚΕΣ (Μ.Κ.Δ.) N-ΒΟΥΤΥΛΟΧΛΩΡΟΦΟΡΜΙΚΕΣ ΚΥΚΛΟΕΞΥΛΟΧΛΩΡΟΦΟΡΜΙΚΕΣ ΧΛΩΡΟΜΕΘΥΛΟΧΛΩΡΟΦΟΡΜΙΚΕΣ ΦΑΙΝΥΛΟΧΛΩΡΟΦΟΡΜΙΚΕΣ 2-ΕΘΥΛΟ-ΕΞΥΛΟΧΛΩΡΟΦΟΡΜΙΚΕΣ	XIV, XXI (ή και) VII XXIII	II	N	N	1,2,4,5,6,7,15,16,18	6120α	1,2-ΔΙΒΡΩΜΟ-ΒΟΥΤΑΝ-3-ΟΝΗ	XIV	II	N	N	2,5,7
6105α	3-ΧΛΩΡΟ-4-ΜΕΘΥΛΟ-ΦΑΙΝΥΛΟ-ΙΣΟΚΥΑΝΙΚΟΙ ΕΣΤΕΡΕΣ	XIV	II	N	N	1,2,4,5,6,7,15,16,18	6120β	1,2-ΔΙΒΡΩΜΟ-3-ΧΛΩΡΟ-ΠΡΟΠΑΝΙΟ (ΔΙΒΡΩΜΟΧΛΩΡΟ-ΠΡΟΠΑΝΙΑ)	XIV	III	N	N	2,5,7
6105β	ΧΛΩΡΟΝΙΤΡΟ-ΑΝΙΛΙΝΕΣ	XIV, XXIII	III	N	N	2,5,7,20	6121					
6106α	ΧΛΩΡΟΝΙΤΡΟΒΕΝΖΟΛΙΑ	XIV	II	N	N	2,5,7	6122α	ΔΙΒΡΩΜΟΜΕΘΑΝΙΟ	XIV	III	N	N	2,5,7
6106β	ΧΛΩΡΟ-Ο-ΝΙΤΡΟ-ΤΟΛΟΥΟΛΙΟ	XIV, XXIII	III	N	N	1,2,4,5,6,7,8,9,16,18	6122β	N-N-ΔΙ-Κανονική ΒΟΥΤΙΛΑΜΙΝΟ-ΑΙΘΑΝΟΛΗ	XIV	III	N	N	2,5,7
6107α	ΧΛΩΡΟΦΑΙΝΟΛΕΣ (υγρές)	XIV, XXIII	III	N	N	2,5,7	6123α	1,3-ΔΙΧΛΩΡΟΑΚΕΤΟΝΗ	XIV	II	N	N	1,2,4,5,6,7,16,18
6107β	ΧΛΩΡΟΦΑΙΝΟΛΕΣ (στερεές)	XIV, XXIII	III	N	N	2,5,7	6123β	ΔΙΧΛΩΡΟΑΝΙΛΙΝΕΣ (στερεά ή υγρά)	XIV, XXIII	II	N	N	2,5,7,20
6108	ΧΛΩΡΟΠΙΚΡΙΝΗ	XIV	I	N	O	2,5,10	6124	M-ΔΙΧΛΩΡΟΒΕΝΖΟΛΙΟ	XIV, XXIII	III	N	N	1,2,4,5,6,7,16,18
6109	ΜΕΙΓΜΑΤΑ ΧΛΩΡΟΠΙΚΡΙΝΗΣ (Μ.Κ.Δ.)	XIV, XXIII	II, III	N	O	2,5,10	6125	O-ΔΙΧΛΩΡΟΒΕΝΖΟΛΙΟ	XIV, XXIII	III	N	N	2,5,7
6110α	3-ΧΛΩΡΟΠΡΟΠΑΝΟΛΗ	XIV	III	N	N	2,5,7	6126α	2,2-ΔΙΧΛΩΡΟΔΙ-ΑΙΘΥΛΑΙΘΕΡΑΣ	XIV, VII, XXIII	II	N	N	1,2,4,5,6,7,16,18
6110β	2-ΧΛΩΡΟΠΥΡΙΔΙΝΗ	XIV	II	N	N	2,5,7	6126β	ΣΥΜΜΕΤΡΙΚΟΣ ΔΙΧΛΩ-ΡΟΔΙΜΕΘΥΛΑΙΘΕΡΑΣ	XIV, VII, XXIII	I	N	O	1,2,4,5,6,7,16,18
6111α	ΧΛΩΡΟΤΟΛΟΥΔΙΝΕΣ (Ο-Π-Μ) (υγρά ή στερεά)	XIV	III	N	N	2,5,7	6127α	ΔΙΧΛΩΡΟ-ΙΣΟ-ΠΡΟΠΥΛΑΙΘΕΡΑΣ	XIV	II	N	N	2,5,7
6111β	ΥΔΡΟΧΛΩΡΙΚΗ 4-ΧΛΩΡΟ-Ο-ΤΟΛΟΥΔΙΝΗ (στερεά ή διάλυμα)	XIV	III	N	N	2,5,7	6127β	ΔΙΧΛΩΡΟΜΕΘΑΝΙΟ	XIV	III	N	N	2,5,7
6112	ΑΚΕΤΟΑΡΣΕΝΙΚΩΔΗΣ ΧΑΛΚΟΣ	XIV, XXIII	II	N	N	2,5,7	6128α	1,1-ΔΙΧΛΩΡΟ-1-ΝΙΤΡΟΑΙΘΑΝΙΟ	XIV	II	N	N	1,2,4,5,6,7,16,18
6113α	ΑΡΣΕΝΙΚΩΔΗΣ ΧΑΛΚΟΣ	XIV, XXIII	II	N	N	2,5,7	6128β	ΔΙΧΛΩΡΟΦΑΙΝΥΛΟΙΣΟ-ΚΥΑΝΙΚΟΣ ΕΣΤΕΡΑΣ	XIV	II	N	N	1,2,4,5,6,7,16,18
6113β	ΚΥΑΝΙΟΥΧΟΣ ΧΑΛΚΟΣ	XIV, XXIII	II	N	O	2,5,10,15,20	6129	1,3-ΔΙΧΛΩΡΟ-ΠΡΟΠΑΝΟΛΗ-2	XIV	II	N	N	1,2,4,5,6,7,16,18
6114α	ΚΡΕΣΟΛΕΣ (Ο-Π-Μ) (υγρά ή στερεά)	XIV, XXIII	II	N	N	2,5,7	6130α	N-N-ΔΙΑΙΘΥΛΑΝΙΛΙΝΗ	XIV	III	N	N	2,5,7
6114β	ΚΡΕΣΥΛΙΚΟ ΟΞΥ	XIV, XXIII	II	N	N	2,5,7	6130β	ΘΕΙΙΚΟ ΔΙΑΙΘΥΛΙΟ	XIV	II	N	N	2,5,7,15
6114-1	ΚΡΟΤΟΝΑΛΔΕΥΔΗ	XIV	I	N	N	2,5,7,10,15,18	6130-1	ΔΙΚΕΤΕΝΗ ΜΕ ΣΤΑΘΕΡΟΠΟΙΗΤΗ	XIV, VII	I	N	O	1,2,4,5,6,7,16,18
6115	ΑΝΟΡΓΑΝΕΣ ΚΥΑΝΙΟΥΧΕΣ ΕΝΩΣΕΙΣ Μ.Κ.Δ.	XIV, XXIII	I, II, III	N	N	2,5,7,10,15,18	6131α	ΔΙΜΕΘΥΛ-ΑΜΙΝΟ-ΑΙΘΥΛΟ ΜΕΘΑ-ΚΡΙΑΙΚΟΣ ΕΣΤΕΡΑΣ	XIV	II	N	N	1,2,4,5,6,7,16,18
							6131β	N,N-ΔΙΜΕΘΥΛΑΝΙΛΙΝΗ	XIV	II	N	N	1,2,4,5,6,7,16,18
							6131-1	ΔΙΜΕΘΥΛΥΔΡΑΖΙΝΗ ΣΥΜΜΕΤΡΙΚΗ	XIV, VII	I	N	O	1,2,4,5,6,8,15,16
							6132	ΑΣΥΜΜΕΤΡΗ ΔΙΜΕΘΥΛ-ΥΔΡΑΖΙΝΗ	XIV, VII, XXI	I	N	O	1,2,4,5,6,8,15,16
							6133	ΘΕΙΙΚΟ ΔΙΜΕΘΥΛΙΟ	XIV	I	N	N	2,5,10,15
							6133-1	ΔΙΜΕΘΥΛΟΘΕΙΟΦΩΣΦΟ-ΡΥΛΟΧΛΩΡΙΔΙΟ	XIV, XXI	II	N	N	1,2,4,5,6,7,15,16
							6134α	ΔΙΝΙΤΡΟΑΝΙΛΙΝΕΣ	XIV	II	N	N	1,2,4,5,6,7,16,18
							6134β	ΔΙΝΙΤΡΟΒΕΝΖΟΛΙΑ (Ο-Μ-Π) (στερεά ή υγρά)	XIV	II	N	N	1,2,4,5,6,7,16,18
							6135	ΔΙΝΙΤΡΟ-ΟΡΘΟ-ΚΡΕΖΟΛΗ	XIV, XXIII	II	N	N	2,5,7
							6136	ΔΙΝΙΤΡΟΦΑΙΝΟΛΗ (διάλυμα)	XIV, VII, XXIII	II, III	N	N	1,2,4,5,6,7,16,18,23

A	B	Γ	Δ	E	ΣΤ	Z	A	B	Γ	Δ	E	ΣΤ	Z
6137α	ΔΙΝΙΤΡΟΤΟΛΟΥΟΛΙΑ (στερεά ή υγρά)	XIV	II	N	N	2,5,7	6155α	ΦΘΟΡΟΑΝΙΛΙΝΕΣ	XIV	III	N	N	2,5,7
6137β	ΔΙΝΙΤΡΟΤΟΛΟΥΟΛΙΑ ΤΕΤΗΓΜΕΝΑ	XIV	II	N	O	2,5,10	6155β	ΦΟΥΡΦΟΥΡΥΛΟ	XIV	III	N	N	2,5,7,8,18,
6138	ΔΙΦΑΙΝΥΛΑΜΙΝΟ- ΧΛΩΡΟΑΡΣΙΝΗ	XIV XXIII	I	N	O	2,5,10	6156	Α-ΜΟΝΟΧΛΩΡΙΔΡΙΝΗ της ΓΛΥΚΕΡΟΛΗΣ	XIV	III	N	N	2,5,7
6139	ΔΙΦΑΙΝΥΛΟ- ΧΛΩΡΟΑΡΣΙΝΗ	XIV XXIII	I	N	O	2,5,10	6157	ΑΛΟΓΟΝΟΜΕΝΑ ΔΑΚΡΥΓΟΝΑ ΥΓΡΑ (Μ.Κ.Δ.)	XIV XXIII	II	N	O	2,5,10
6140	(στερεά ή υγρά) ΔΙΦΑΙΝΥΛΟΜΕΘΑΝΙΟ- 4,4-ΔΙ-ΙΣΟ- ΚΥΑΝΙΚΟΥ ΕΣΤΕΡΑ	XIV	III	N	N	1,2,4,5,6,7, 8,15,18	6158α	ΕΞΑΧΛΩΡΟΑΚΕΤΟΝΗ	XIV	III	N	N	1,2,4,5,6,7,
6141	ΑΠΟΛΥΜΑΝΤΙΚΑ (δηλητήρια υγρά ή στερεά) (Μ.Κ.Δ.)	XIV XXIII	II	N	N	2,5,7	6158β	ΕΞΑΧΛΩΡΟΒΕΝΖΟΛΙΟ	XIV	III	N	N	1,2,4,5,6,7, 16
6142	ΒΑΦΕΣ (Μ.Κ.Δ.) και ενδιάμεσα (Μ.Κ.Δ.) υγρά ή στερεά δηλητήρια	XIV XXIII	II	N	N	2,5,7	6159α	ΕΞΑΧΛΩΡΟΒΟΥΤΑ- ΔΙΕΝΙΟ	XIV XXIII	III	N	N	2,5,7
6143α	ΕΠΙΒΡΩΜΟΥΔΡΙΝΗ	XIV,VII XXIII	I	N	O	1,2,4,5,6,10 16	6159β	ΕΞΑΧΛΩΡΟΚΥΚΛΟ- ΠΕΝΤΑΔΙΕΝΙΟ	XIV	I	N	O	2,5,10
6143β	ΕΠΙΧΛΩΡΥΔΡΙΝΗ	XIV,VII XXIII	II	N	N	1,2,4,5,6,7, 16,18	6160α	ΕΞΑΧΛΩΡΟΦΑΙΝΙΟ	XIV	III	N	N	2,5,7
6144α	N-ΑΙΘΥΛΑΝΙΛΙΝΗ	XIV	III	N	N	1,2,4,5,6,7, 8,16,18,20	6160β	ΕΘΥΛΟ ή ΕΞΑΑΙΘΥΛΟ ΤΕΤΡΑΦΩΣΦΟΡΙΚΟΣ ΕΣΤΕΡΑΣ	XIV XXIII	II	N	N	2,5,7
6144β	2-ΑΙΘΥΛΑΝΙΛΙΝΗ	XIV	III	N	N	1,2,4,5,6,7, 8,16,18,20	6161α	ΕΞΑΦΘΟΡΟΑΚΕΤΟΝΗ (ένυδρη)	XIV	II	N	N	2,5,7
6145α	N-ΑΙΘΥΛΟ-N- ΒΕΝΖΥΛΑΝΙΛΙΝΗ	XIV	III	N	N	2,5,7	6161β	ΕΞΑΜΕΘΥΛΕΝΟΔΙΙΣΟ- ΚΥΑΝΙΚΟΣ ΕΣΤΕΡΑΣ (H.M.D.I.)	XIV	II	N	N	1,2,4,5,6,7, 15,16,18
6145β	N-ΑΙΘΥΛΟΒΕΝΖΥΛΟ- ΤΟΛΟΥΙΔΙΝΗ (O-M-Π) (στερεά ή υγρά)	XIV	III	N	N	2,5,7	6161-1	ΥΔΡΑΖΙΝΗ ΥΔΑΤΙΚΟ ΔΙΑΛΥΜΑ με έως 37% υδραζίνη	XIV	III	N	N	2,5,7
6146α	ΑΙΘΥΛΟΒΡΩΜΙΔΙΟ	XIV	II	N	N	1,2,4,5,6,7, 16,18	6162	Ενυδρο-διάλυμα έως 20% κ.β. ΥΔΡΟΚΥΑΝΙΚΟΥ ΟΞΕΟΣ	XIV XXIII	I	N	O	2,5,10 (Απαγο- ρεύεται η μεταφορά για συγκέ- ντρωση άνω του 20% κ.β HCN).
6146β	ΒΡΩΜΟΞΙΚΟΣ ΑΙΘΥΛΕΣΤΕΡΑΣ	XIV VII	II	N	O	1,2,4,5,6,16	6163α	ΥΔΡΟΚΥΑΝΙΟ (Ανυδρο σταθερο- ποιημένο)	XIV XXIII	I	N	O	1,2,4,5,6,10 16
6147	ΧΛΩΡΟΞΙΚΟΣ ΑΙΘΥΛΕΣΤΕΡΑΣ	XIV VII	II	N	N	1,2,4,5,6,7, 16,18 6148	6163β	ΥΔΡΟΚΥΑΝΙΟ (Ανυδρο σταθερο- ποιημένο απορροφη- μένο σε παρώδες αδρανες υλικό)	XIV XXIII	I	N	O	1,2,4,5,6,10 16
6149α	ΚΥΑΝΟΞΙΚΟΣ ΑΙΘΥΛΕΣΤΕΡΑΣ	XIV	III	N	N	2,5,7,20	6163-1	ΥΔΡΟΚΥΑΝΙΟ (αλκοολικό διάλυμα με έως 45% υδροκυάνιο)	XIV VII XXIII	I	N	O	1,2,4,5,6,10 16
6149β	ΑΙΘΥΛΟ-ΔΙΧΛΩΡΟ- ΑΡΣΙΝΗ	XIV XXIII	I	N	O	2,5,10	6164	ΥΔΡΟΚΙΝΟΝΗ (στερεά ή υγρά)	XIV	III	N	N	2,5,7
6150α	ΑΙΘΥΛΕΝΟ- ΧΛΩΡΥΔΡΙΝΗ	XIV VII	II	N	N	1,2,4,5,6,7, 16,18	6165	ΠΕΝΤΑΚΑΡΒΟΝΥΛΙΟ ΤΟΥ ΣΙΔΗΡΟΥ	XIV VII	I	N	O	1,2,4,5,6,10 15,16
6150β	1,2 ΔΙΒΡΩΜΟΑΙΘΑΝΙΟ	XIV	II	N	N	2,5,7	6166	Ενώσεις και διαλύματα ΙΣΟΚΥΑΝΙΟΥ Μ.Κ.Δ.	XIV XXIII	II	N	N	1,2,4,5,6,7, 10,16
6151α	ΜΟΝΟΒΟΥΤΥΛΑΙΘΕΡΑΣΧΙ της ΑΙΘΥΛΕΝΟ- ΓΛΥΚΟΛΗΣ	XIV	III	N	N	2,5,7	6167	Ενώσεις και διαλύματα ΙΣΟΚΥΑΝΙΟΥ Μ.Κ.Δ. ΕΥΦΛΕΚΤΑ	XIV VII XXIII	II	N	N	1,2,4,5,6,7, 10,16,18
6151β	ΑΙΘΥΛΕΝΟΙΜΙΝΗ (σταθεροποιημένη)	XIV VII	I	N	O	1,2,4,6,10, 16	6168α	ΤΡΙΦΘΟΡΟ-ΜΕΘΥΛΟ ΦΑΙΝΥΛΟ-ΙΣΟΚΥΑΝΙ- ΚΟΣ ΕΣΤΕΡΑΣ	XIV VII	II	N	N	1,2,4,5,6,7, 16,18
6152α	ΟΞΑΛΙΚΟΣ ΔΙΑΙΘΥΛΕΣΤΕΡΑΣ	XIV	III	N	N	2,5,7	6168β	ΔΙΙΣΟΚΥΑΝΙΚΟΣ ΕΣΤΕΡΑΣ ΤΟΥ ΙΣΟΦΟΡΑΝΙΟΥ	XIV	III	N	N	2,5,7
6152β	N-ΑΙΘΥΛΟ- ΤΟΛΟΥΙΔΙΝΕΣ (O-M-Π)	XIV VII	II	N	N	1,2,4,5,6,7, 16,18	6168-1	ΧΛΩΡΟΦΟΡΜΙΚΟΣ ΕΣΤΕΡΑΣ ΤΟΥ ΙΣΟΠΡΟΠΥΛΙΟΥ	XIV,VII XXI XXIII	I	N	N	1,2,4,5,6,7 15,16
6153α	ΑΡΣΕΝΙΚΙΚΟΣ ΣΙΔΗΡΟΣ	XIV XXIII	II	N	N	2,5,7	6169α	ΟΞΙΚΟΣ ΜΟΛΥΒΔΟΣ	XIV	III	N	N	2,5,7
6153β	ΑΡΣΕΝΙΚΩΔΗΣ ΣΙΔΗΡΟΣ	XIV XXIII	II	N	N	2,5,7							
6154α	ΑΡΣΕΝΙΚΙΚΟΣ ΥΠΟΣΙΔΗΡΟΣ	XIV XXIII	II	N	N	2,5,7							
6154β	ΦΘΟΡΟΞΙΚΟ ΟΞΥ	XIV	I	N	O	1,2,4,5,6,10 16							

A	B	Γ	Δ	Ε	ΣΤ	Z	A	B	Γ	Δ	Ε	ΣΤ	Z
6169β	ΑΡΣΕΝΙΚΙΚΟΣ ΜΟΛΥΒΔΟΣ	XXIII XIV	II	N	N	2,5,7	6187β	ΥΔΡΑΡΓΥΡΟΣ ΘΕΙΟΚΥΑΝΙΟΥΧΟΣ	XXIII XIV	II	N	N	2,5,7
6170α	ΑΡΣΕΝΙΚΩΔΗΣ ΜΟΛΥΒΔΟΣ	XXIII XIV	II	N	N	2,5,7	6187-1	ΥΔΡΑΡΓΥΡΟΣ ΚΑΡΒΟΝΥΛΙΑ	XXIII XIV	I,II	N	N	1,2,5,7,16
6170β	ΔΙΑΛΥΤΕΣ ΣΤΟ ΝΕΡΟ ΕΝΩΣΕΙΣ ΤΟΥ	XXIII XIV	III	N	N	2,5,7	6188α	ΜΕΣΥΛΟΧΛΩΡΙΔΙΟ ΜΟΛΥΒΔΟΥ (Μ.Κ.Δ.)	XXIII XIV	III	N	N	2,5,7
6171α	ΚΥΑΝΙΟΥΧΟΣ ΜΟΛΥΒΔΟΣ	XXIII XIV	II	N	N	2,5,7,15,20	6188β	Ν-ΜΕΘΥΛΑΝΙΛΙΝΗ ΒΕΝΖΟΙΚΟΣ	XXI XIV	III	N	N	2,5,7
6171β	LONDON PURPLE	XXIII XIV	II	N	N	2,5,7	6189α	ΜΕΘΥΛΕΣΤΕΡΑΣ Α-ΜΕΘΥΛΟ-ΒΕΝΖΥΛΟ- ΑΛΚΟΟΛΗ ΣΤΕΡΕΗ, ΥΓΡΗ	XXI XIV	III	N	N	2,5,7
6172α	ΑΡΣΕΝΙΚΙΚΟ ΜΑΓΝΗΣΙΟ	XXIII XIV	II	N	N	2,5,7	6190	ΜΕΙΓΜΑΤΑ ΥΓΡΑ ΜΕΘΥΛΟΒΡΩΜΙΔΙΟΥ- ΑΙΘΥΛΕΝΟ- ΔΙΒΡΩΜΙΔΙΟΥ	XXIII XIV	I	N	O	2,5,10
6172β	ΜΕΘΥΛΕΝΟΚΥΑΝΙΟ	XXIII XIV	II	N	N	1,2,4,5,6,7, 16,18	6191α	ΒΡΩΜΟΟΞΙΚΟΣ ΜΕΘΥΛΕΣΤΕΡΑΣ	XXIII XIV	II	N	N	2,5,7,10
6172-1α	ΙΑΤΡΙΚΑ ΥΓΡΑ ΤΟΞΙΚΑ(Μ.Κ.Δ.)	XXIII XIV	III	N	O	1,2,4,5,6,10	6191β	ΜΕΘΥΛΟΒΡΩΜΟ ΑΚΕΤΟΝΗ	XXIII XIV	II	N	N	2,5,7,10
6172-1β	ΙΑΤΡΙΚΑ ΣΤΕΡΕΑ ΤΟΞΙΚΑ(Μ.Κ.Δ.)	XXIII XIV	III	N	O	1,2,4,5,6,10	6192	ΧΛΩΡΟΞΙΚΟΣ ΜΕΘΥΛΕΣΤΕΡΑΣ	XXIII XIV	II	N	O	1,2,4,5,6,10, 16
6173	ΜΕΡΚΑΠΤΑΝΕΣ, ΥΓΡΕΣ (Μ.Κ.Δ.) ή ΜΙΓΜΑΤΑ ΜΕΡΚΑ- ΠΤΑΝΩΝ ΥΓΡΑ (Μ.Κ.Δ.) ΕΥΦΛΕΚΤΕΣ	XXIII XIV	II	N	O	1,2,4,5,6,10, 16	6193	ΧΛΩΡΟΜΥΡΜΗΚΙΚΟΣ ΜΕΘΥΛΕΣΤΕΡΑΣ	XXIII XIV	I	N	O	1,2,4,5,6,10, 16
6174	ΑΡΣΕΝΙΚΙΚΟΣ ΥΔΡΑΡΓΥΡΟΣ	XXIII XIV	II	N	N	2,5,7	6194	ΧΛΩΡΟΜΕΘΥΛΟ- ΜΕΘΥΛΑΙΘΕΡΑΣ	XXIII XIV	I	N	O	1,2,4,5,6,10, 16
6175α	ΧΛΩΡΙΟΥΧΟΣ ΥΔΡΑΡΓΥΡΟΣ	XXIII XIV	II	N	N	2,5,7	6195α	ΔΙΧΛΩΡΟΞΙΚΟΣ ΜΕΘΥΛΕΣΤΕΡΑΣ	XXIII XIV	III	N	N	2,5,7
6175β	ΝΙΤΡΙΚΟΣ ΥΔΡΑΡΓΥΡΟΣ	XXIII XIV	II	N	N	2,5,7	6195β	2-ΜΕΘΥΛΟ-5- ΑΙΘΥΛΟΠΥΡΙΔΙΝΗ	XXIII XIV	III	N	N	2,5,7
6176	ΚΥΑΝΙΟΥΧΟΣ ΚΑΛΙΟΥΔΡΑΡΓΥΡΟΣ	XXIII XIV	I	N	O	2,5,10,20	6196	ΜΕΘΥΛΥΔΡΑΖΙΝΗ	XXIII XXI	I	N	O	1,2,4,5,6,10, 16
6177	ΝΙΤΡΙΚΟΣ ΥΔΡΑΡΓΥΡΟΣ	XXIII XIV	II	N	N	2,5,7	6197α	ΙΩΔΟΜΕΘΑΝΙΟ	XXIII XIV	II	N	N	1,2,4,5,6,7, 16,18
6178α	ΟΞΙΚΟΣ ΥΔΡΑΡΓΥΡΟΣ	XXIII XIV	II	N	N	2,5,7	6197β	ΙΣΟΚΥΑΝΙΚΟΣ ΜΕΘΥΛΕΣΤΕΡΑΣ ή ΔΙΑΛΥΜΑΤΑ ΤΟΥ	XXIII VII	II	N	O	1,2,4,5,6,10, 16
6178β	ΧΛΩΡΙΟΥΧΟΣ ΑΜΜΩΝΙΟΥΔΡΑΡΓΥΡΟΣ	XXIII XIV	II	N	N	2,5,7	6198	ΙΣΟΘΕΙΟΚΥΑΝΙΚΟΣ ΜΕΘΥΛΕΣΤΕΡΑΣ	XXIII VII	II	N	N	1,2,4,5,6,7, 10,16,18
6179α	ΒΕΝΖΟΙΚΟΣ ΥΔΡΑΡΓΥΡΟΣ	XXIII XIV	II	N	N	2,5,7	6198-1α	ΤΕΤΡΑΜΕΘΟΞΥ- ΠΥΡΙΤΙΟ	XXIII VII	I	N	O	1,2,4,5,6,10, 16
6179β	ΒΡΩΜΙΟΥΧΟΣ ΥΔΡΑΡΓΥΡΟΣ- ΥΦΥΔΡΑΡΓΥΡΟΣ	XXIII XIV	II	N	N	2,5,7	6198-1β	ΤΡΙΧΛΩΡΟΞΙΚΟΣ ΜΕΘΥΛΕΣΤΕΡΑΣ	XXIII XIV	III	N	N	2,5,7
6180	ΥΓΡΕΣ ΕΝΩΣΕΙΣ ΥΔΡΑΡΓΥΡΟΥ (Μ.Κ.Δ.)	XXIII XIV	I	N	N	2,5,7	6199	ΑΝΤΙΚΤΥΠΙΚΑ ΜΕΙΓ- ΜΑΤΑ ΚΑΥΣΙΜΩΝ ή και ΜΗΧΑΝΩΝ (ΑΛΚΥΛΙΑ ΜΟΛΥΒΔΟΥ Μ.Κ.Δ.)	XXIII XIV	I	N	O	1,2,4,5,6,10, 16
6181	ΣΤΕΡΕΕΣ ΕΝΩΣΕΙΣ ΥΔΡΑΡΓΥΡΟΥ (Μ.Κ.Δ.)	XXIII XIV	III	N	N	2,5,7	6200α	Α-ΝΑΦΘΥΛΑΜΙΝΗ ΣΤΕΡΕΑ Η ΥΓΡΗ	XXIII XIV	III	N	N	2,5,7
6182α	ΚΥΑΝΙΟΥΧΟΣ ΥΔΡΑΡΓΥΡΟΣ	XXIII XIV	II	N	N	2,5,7,20	6200β	Β-ΝΑΦΘΥΛΑΜΙΝΗ ΣΤΕΡΕΑ Η ΥΓΡΗ	XXIII XIV	II	N	N	2,5,7
6182β	ΓΛΥΚΟΝΙΚΟΣ ΥΔΡΑΡΓΥΡΟΣ	XXIII XIV	II	N	N	2,5,7	6201α	ΝΑΦΘΥΛΟΘΕΙΟΥΡΙΑ ΝΑΦΘΥΛΟΥΡΙΑ	XXIII XIV	II	N	N	2,5,7
6183α	ΙΩΔΙΟΥΧΟΣ ΥΔΡΑΡΓΥΡΟΣ	XXIII XIV	II	N	N	2,5,7	6201β	ΚΑΡΒΟΝΥΛΙΟ ΤΟΥ ΝΙΚΕΛΙΟΥ	XXIII XIV	I	N	O	1,2,4,5,6,10, 16,40
6183β	ΝΟΥΚΛΕΙΚΟΣ ΥΔΡΑΡΓΥΡΟΣ	XXIII XIV	II	N	N	2,5,7	6203α	ΚΥΑΝΙΟΥΧΟ ΝΙΚΕΛΙΟ ΝΙΚΟΤΙΝΗ	XXIII XIV	II	N	N	2,5,7,18,20
6184α	ΕΛΑΙΚΟΣ ΥΔΡΑΡΓΥΡΟΣ	XXIII XIV	II	N	N	2,5,7	6203β	ΕΝΩΣΕΙΣ ΝΙΚΟΤΙΝΗΣ ΥΓΡΕΣ (Μ.Κ.Δ.) ή ΠΑΡΑΣΚΕΥΑΣΜΑΤΑ ΝΙΚΟΤΙΝΗΣ	XXIII XIV	II	N	N	2,5,7
6184β	ΟΞΕΙΔΙΟ ΤΟΥ ΥΔΡΑΡΓΥΡΟΥ	XXIII XIV	II	N	N	2,5,7	6204α	ΥΓΡΑ (Μ.Κ.Δ.) ΕΝΩΣΕΙΣ ΝΙΚΟΤΙΝΗΣ	XXIII XIV	II	N	N	2,5,7
6185α	ΟΞΥΚΥΑΝΙΟΥΧΟΣ ΥΔΡΑΡΓΥΡΟΣ	XXIII XIV	II	N	N	1,2,4,5,6,7, 16,18,20	6204β	ΣΤΕΡΕΕΣ (Μ.Κ.Δ.) ή ΠΑΡΑΣΚΕΥΑΣΜΑΤΑ ΝΙΚΟΤΙΝΗΣ ΣΤΕΡΕΑ	XXIII XIV	III	N	N	2,5,7
6185β	ΙΩΔΙΟΥΧΟΣ ΚΑΛΙΟ-ΥΔΡΑΡΓΥΡΟΣ	XXIII XIV	II	N	N	2,5,7							
6186	ΣΑΛΙΚΥΛΙΚΟΣ ΥΔΡΑΡΓΥΡΟΣ	XXIII XIV	II	N	N	2,5,7							
6187α	ΘΕΙΙΚΟΣ	XXIII XIV	II	N	N	2,5,7,15							

A	B	Γ	Δ	E	ΣΤ	Z	A	B	Γ	Δ	E	ΣΤ	Z
6205α	Μ.Κ.Δ. ΥΔΡΟΧΛΩΡΙΚΗ ΝΙΚΟΤΙΝΗ ή ΔΙΑΛΥΜΑΤΑ ΤΗΣ	XIV	II	N	N	2,5,7		ΛΗΣ-ΔΙΘΕΙΟΚΑΡΒΑ- ΜΙΚΟΥ-ΥΔΡΑΡΓΥΡΟΥ- ΝΙΚΟΤΙΝΗΣ-ΟΡΓΑ- ΝΟΧΛΩΡΙΟΥ-					
6205β	ΣΑΛΙΚΥΛΙΚΗ ΝΙΚΟΤΙΝΗ	XIV	II	N	N	2,5,7		ΟΡΓΑΝΟΦΩΣΦΟΡΟΥ- ΟΡΓΑΝΟΤΙΝΗΣ-					
6206α	ΘΕΙΙΚΗ ΝΙΚΟΤΙΝΗ (στερεά ή διάλυμα)	XIV	II	N	N	2,5,7		ΦΑΙΝΟΞΥ-ΦΑΙΝΥΛ- ΟΥΡΙΑΣ-ΦΘΑΛΙΜΙ- ΔΙΟΥ-ΠΙΝΔΟΝΗΣ-					
6206β	ΤΑΡΤΑΡΙΚΗ ΝΙΚΟΤΙΝΗ	XIV	II	N	N	2,5,7		ΠΑΡΑΣΙΤΟΚΤΟΝΑ					
6206-1	ΝΙΤΡΙΛΙΑ ΤΟΞΙΚΑ (Μ.Κ.Δ.)	XIV XXIII	I,II III	N	N	2,5,7		ΤΡΩΤΙΚΩΝ-					
6206-2	ΝΙΤΡΙΛΙΑ ΤΟΞΙΚΑ ΕΥΦΛΕΚΤΑ (Μ.Κ.Δ.)	XIV,VII XXIII	I,II	N	N	1,2,4,5,6,7		ΣΤΡΥΧΝΙΝΗΣ-ΝΙΤΡΟ- ΦΑΙΝΟΛΗΣ-ΘΑΛΛΙΟΥ- ΤΡΙΑΖΙΝΗΣ)					
6207α	ΝΙΤΡΟΑΝΙΛΙΝΕΣ (Ο-Μ-Ρ)	XIV	II	N	N	2,5,7	6220	ΥΓΡΑ ΤΟΞΙΚΑ ΕΥΦΛΕ- ΚΤΑ ΠΑΡΑΣΙΤΟΚΤΟΝΑ (Μ.Κ.Δ.)	XIV XIV XV	I II III	N N N	O N N	1,2,4,5,6,8, 10,16 1,2,4,5,6,7, 8,16,18 1,2,4,5,6,7, 8,16,18
6207β	ΝΙΤΡΟΑΝΙΣΟΛΕΣ ΣΤΕΡΕΑ ή ΥΓΡΑ	XIV	III	N	N	2,5,7		(ΑΡΣΕΝΙΚΟΥ-ΒΕΝΖΟ- ΙΚΟΥ-ΔΙΠΥΡΙΔΙΛΙΟΥ- ΚΑΡΒΑΜΙΚΟΥ ΧΑΛΚΟΥ- ΔΙΘΕΙΟΚΑΡΒΑΜΙΚΟΥ ΥΔΡΑΡΓΥΡΟΥ-ΟΡΓΑ- ΝΟΧΛΩΡΙΟΥ-ΟΡΓΑΝΟ- ΦΩΣΦΟΡΟΥ-ΟΡΓΑΝΟΤΙ- ΝΗΣ-ΦΑΙΝΟΞΥ- ΦΑΙΝΥΛ-ΟΥΡΙΑΣ- ΦΘΑΛΙΜΙΔΙΟΥ-ΝΙΤΡΟ- ΦΑΙΝΟΛΗΣ-ΤΡΙΑΖΙΝΗΣ)	XIV XIV XV	I II III	N N N	O N N	1,2,4,5,6,8, 10,16 1,2,4,5,6,7, 8,16,18 1,2,4,5,6,7, 8,16,18
6208α	ΝΙΤΡΟΒΕΝΖΟΛΙΟ	XIV	II	N	N	2,5,7		(ΑΡΣΕΝΙΚΟΥ-ΠΑΡΑ- ΓΩΓΩΝ-ΒΕΝΖΟΙΚΟΥ- ΔΙΠΥΡΙΠΙΔΙΟΥ- ΚΑΡΒΑΜΙΚΑ-ΧΑΛΚΟΥ- ΔΙΝΙΤΡΟ-Ο-ΚΡΕΖΟ- ΛΗΣ-ΔΙΘΕΙΟΚΑΡΒΑΜΙ- ΚΑ-ΥΔΡΑΡΓΥΡΟΥ- ΝΙΚΟΤΙΝΗΣ-ΟΡΓΑΝΟ- ΧΛΩΡΙΟΥΧΩΝ-ΟΡΓΑΝΟ- ΦΩΣΦΟΡΟΥΧΩΝ-ΟΡΓΑ- ΝΟΤΙΝΗΣ-ΦΑΙΝΟΞΥ- ΦΑΙΝΥΛΟΥΡΙΑΣ- ΦΘΑΛΙΜΙΔΙΟΥ- ΠΙΝΔΟΝΗΣ- ΠΑΡΑΣΙΤΟΚΤΟΝΑ ΤΡΩΤΙΚΩΝ-ΣΤΡΥΧΝΙΝΗΣ- ΝΙΤΡΟ-ΦΑΙΝΟΛΗΣ- ΘΑΛΛΙΟΥ-ΤΡΙΑΖΙΝΗΣ)	XIV XIV XV	I II III	N N N	O N N	1,2,4,5,6,8, 10,16 1,2,4,5,6,7, 8,16,18 1,2,4,5,6,7, 8,16,18
6208β	ΝΙΤΡΟΒΕΝΖΟΤΡΙΦΘΟ- ΡΙΔΙΑ ΣΤΕΡΕΑ ή ΥΓΡΑ	XIV XXIII	II	N	N	2,5,7							
6209α	ΝΙΤΡΟΒΡΩΜΟΒΕΝΖΟΛΙΑ ΥΓΡΑ ή ΣΤΕΡΕΑ	XIV	III	N	N	2,5,7							
6209β	3-ΝΙΤΡΟ-4-ΧΛΩΡΟ- ΒΕΝΖΟΛΙΟ ΤΡΙΦΘΟ- ΡΙΟΥΧΟ	XIV XXIII	II	N	N	2,5,7							
6210α	ΝΙΤΡΟΚΡΕΖΟΛΕΣ	XIV XXIII	III	N	N	2,5,7							
6210β	ΝΙΤΡΟΦΑΙΝΟΛΕΣ (Ο-Μ-Π)	XIV	III	N	N	2,5,7	6221	ΣΤΕΡΕΑ ΤΟΞΙΚΑ ΠΑΡΑΣΙΤΟΚΤΟΝΑ (Μ.Κ.Δ.)	XIV XIV XV	I II III	N N N	O N N	2,5,7 2,5,7 2,5,7
6211α	ΝΙΤΡΟΤΟΛΟΥΟΛΙΑ (Ο-Μ-Π) ΥΓΡΑ ή ΣΤΕΡΕΑ	XIV XXIII	II	N	N	2,5,7		(ΑΡΣΕΝΙΚΟΥ-ΠΑΡΑ- ΓΩΓΩΝ-ΒΕΝΖΟΙΚΟΥ- ΔΙΠΥΡΙΠΙΔΙΟΥ- ΚΑΡΒΑΜΙΚΑ-ΧΑΛΚΟΥ- ΔΙΝΙΤΡΟ-Ο-ΚΡΕΖΟ- ΛΗΣ-ΔΙΘΕΙΟΚΑΡΒΑΜΙ- ΚΑ-ΥΔΡΑΡΓΥΡΟΥ- ΝΙΚΟΤΙΝΗΣ-ΟΡΓΑΝΟ- ΧΛΩΡΙΟΥΧΩΝ-ΟΡΓΑΝΟ- ΦΩΣΦΟΡΟΥΧΩΝ-ΟΡΓΑ- ΝΟΤΙΝΗΣ-ΦΑΙΝΟΞΥ- ΦΑΙΝΥΛΟΥΡΙΑΣ- ΦΘΑΛΙΜΙΔΙΟΥ- ΠΙΝΔΟΝΗΣ- ΠΑΡΑΣΙΤΟΚΤΟΝΑ ΤΡΩΤΙΚΩΝ-ΣΤΡΥΧΝΙΝΗΣ- ΝΙΤΡΟ-ΦΑΙΝΟΛΗΣ- ΘΑΛΛΙΟΥ-ΤΡΙΑΖΙΝΗΣ)	XIV XIV XV	I II III	N N N	O N N	2,5,7 2,5,7 2,5,7
6211β	ΝΙΤΡΟΤΟΛΟΥΙΔΙΝΕΣ	XIV	III	N	N	2,5,7							
6212	ΝΙΤΡΟΞΥΛΕΝΙΑ ΥΓΡΑ ή ΣΤΕΡΕΑ	XIV XXIII	II	N	N	2,5,7							
6213	2-ΜΕΘΥΛΟΕΠΤΑΝΟ- ΘΕΙΟΛΗ-2	XIV VII	II	N	N	1,2,4,5,6,7, 16,18							
6213-1α	ΟΡΓΑΝΟΑΡΣΕΝΙΚΕΣ ΕΝΩΣΕΙΣ (Μ.Κ.Δ.)	XIV XXIII	I,II III	N	N	2,5,7							
6213-1β	ΟΡΓΑΝΟΜΕΤΑΛΛΙΚΕΣ ΕΝΩΣΕΙΣ ΤΟΞΙΚΕΣ (Μ.Κ.Δ.)	XIV XXIII	I,II III	N	N	2,5,7							
6213-2α	ΟΡΓΑΝΟΦΩΣΦΟΡΟΥ ΕΝΩΣΕΙΣ ΤΟΞΙΚΟΣ (Μ.Κ.Δ.)	XIV XXIII	I,II III	N	N	2,5,7							
6213-2β	ΟΡΓΑΝΟΦΩΣΦΟΡΟΥ ΕΝΩΣΕΙΣ ΕΥΦΛΕΚΤΕΣ ΤΟΞΙΚΕΣ (Μ.Κ.Δ.)	XIV XXIII	I,II III	N	N	2,5,7							
6214	ΕΝΩΣΕΙΣ ΟΡΓΑ- ΝΩΤΙΝΗΣ (Μ.Κ.Δ.) ΥΓΡΕΣ ή ΣΤΕΡΕΕΣ	XIV XV XXIII	I II III	N	N	2,5,7	6222α	ΠΑΡΑΣΙΤΟΚΤΟΝΑ έως	XIV VII	I,II III	N	N	2,5,7
6215	ΤΕΤΡΟΞΕΙΔΙΟ ΤΟΥ ΟΣΜΙΟΥ	XIV XXIII	I	N	N	2,5,7	6222ω		XXIII				
6216							6223α	ΦΑΙΝΑΚΥΛΟΒΡΩΜΙΔΙΟ	XIV	II	N	N	2,5,7
6217α	ΠΕΝΤΑΧΛΩΡΟΑΙΘΑΝΙΟ	XIV XXIII	II	N	N	2,5,7	6223β	ΦΑΙΝΕΤΙΔΙΝΕΣ	XIV	III	N	N	2,5,7
6217β	ΠΕΝΤΑΧΛΩΡΟΦΑΙΝΟΛΕΣ XXIII	XIV XXIII	II	N	N	2,5,7	6224	ΤΕΤΗΓΜΕΝΗ ΦΑΙΝΟΛΗ	XIV	II	N	N	2,5,7
6218	ΥΠΕΡΧΛΩΡΟΜΕΘΥΛΟ- ΜΕΡΚΑΠΤΑΝΗ	XIV XXIII	I	N	N	2,5,7	6225α	ΦΑΙΝΟΛΗ, ΣΤΕΡΕΑ	XIV	II	N	N	2,5,7
6219	ΥΓΡΑ ΤΟΞΙΚΑ ΠΑΡΑΣΙΤΟΚΤΟΝΑ (Μ.Κ.Δ.) (ΑΡΣΕΝΙΚΟΥ-ΒΕΝΖΟ- ΙΚΟΥ-ΔΙΠΥΡΙΔΙΛΙΟΥ- ΚΑΡΒΑΜΙΚΟΥ ΧΑΛΚΟΥ- ΔΙΝΙΤΡΟ-Ο-ΚΡΕΖΟ-	XIV XXIII III	I II N	N N 2,5,7	N N 2,5,7	2,5,7	6225β	ΦΑΙΝΟΛΗ (Διαλύματα)	XIV	II	N	N	2,5,7
							6226α	ΦΑΙΝΥΛΟΑΚΕΤΟΝΙ- ΤΡΙΛΙΟ ΥΓΡΟ	XIV	III	N	N	2,5,7
							6226β	ΧΛΩΡΙΟΥΧΟΣ-ΦΑΙΝΥΛΟ ΚΑΡΒΥΛΑΜΙΝΗ	XIV	I	N	N	2,5,7
							6227α	ΦΑΙΝΥΛΕΝΟΔΙΑΜΙΝΕΣ	XIV	III	N	N	2,5,7
							6227β	ΦΑΙΝΥΛΥΔΡΑΖΙΝΗ	XIV	II	N	N	2,5,7
							6228α	ΙΣΟΚΥΑΝΙΚΟ- ΦΑΙΝΥΛΙΟ	XIV VII	II	N	O	1,2,4,5,6,8, 16
							6228β	ΦΑΙΝΥΛΟΜΕΡΚΑΠΤΑΝΗ	XIV VII	I	N	N	1,2,4,5,6,7,8, 10,16,18,20
							6229α	ΟΞΙΚΟΣ ΕΣΤΕΡΑΣ	XIV	II	N	N	2,5,7

A	B	Γ	Δ	Ε	ΣΤ	Z	A	B	Γ	Δ	Ε	ΣΤ	Z
6229β	ΦΑΝΥΛ-ΥΔΡΑΡΓΥΡΟΥ ΦΑΙΝΥΛΟΥΔΡΑΡΓΥΡΟΥ ΕΝΩΣΕΙΣ (Μ.Κ.Δ.)	XXIII XIV, XV XXIII					6258β	ΦΘΟΡΙΟΥΧΟ ΝΑΤΡΙΟ (Διάλυμα)	XIV	III	N	N	2,5,7
6230α	ΦΑΙΝΥΛΟΥΔΡΑΡΓΥΡΟΥ ΥΔΡΟΞΕΙΔΙΟ	XIV XXIII	II	N	N	2,5,7	6259α	ΦΘΟΡΟΞΙΚΟ ΝΑΤΡΙΟ	XIV	I	N	N	2,5,7,15,18
6230β	ΝΙΤΡΙΚΟΣ ΦΑΙΝΥΛΥΔΡΑΡΓΥΡΟΣ	XIV XXIII	II	N	N	2,5,7	6259β	ΠΕΝΤΑΧΛΩΡΟΦΑΙΝΙΚΟ ΝΑΤΡΙΟ	XIV XXIII	II	N	N	2,5,7
6231					6260α	ΑΡΣΕΝΙΚΩΔΕΣ ΝΑΤΡΙΟ	XIV XXIII	II	N	N	2,5,7
έως					6260β	ΣΤΡΥΧΝΙΝΗ ή ΑΛΑΤΑ ΤΗΣ	XIV XXIII	I	N	N	2,5,7
6239					6261	ΔΑΚΡΥΓΟΝΑ (Μη εκρηκτικά)	XIV VIII	II	N	N	2,5,7,10
6239α	ΑΡΣΕΝΙΚΙΚΟ ΚΑΛΙΟ	XIV XXIII	II	N	N	2,5,7	6262	ΔΑΚΡΥΓΟΝΕΣ ΟΥΣΙΕΣ (ΥΓΡΕΣ-ΣΤΕΡΕΕΣ) Μ.Κ.Δ.	XIV VIII	I, II	N	N	2,5,7,10
6239β	ΑΡΣΕΝΙΚΩΔΕΣ ΚΑΛΙΟ	XIV XXIII	II	N	N	2,5,7	6262-1	ΕΝΩΣΕΙΣ ΤΕΛΛΟΥΡΙΟΥ Μ.Κ.Δ.	XIV XXIII	I, II III	N	N	2,5,7
6240	ΧΑΛΚΟΚΥΑΝΙΟΥΧΟ ΚΑΛΙΟ	XIV XXIII	II	N	N	2,5,7,15,18, 20	6263α	ΤΕΤΡΑΒΡΩΜΟΑΙΘΑΝΙΟ	XIV XXIII	III	N	N	2,5,7
6241	ΚΥΑΝΙΟΥΧΟ ΚΑΛΙΟ	XIV XXIII	I	N	N	2,5,7,10,15, 18,20	6263β	1,1,2,2,ΤΕΤΡΑ- ΧΛΩΡΟΑΙΘΑΝΙΟ	XIV XXIII	II	N	N	2,5,7
6242α	ΦΘΟΡΙΟΥΧΟ ΚΑΛΙΟ	XIV	III	N	N	2,5,7,20	6264α	ΤΕΤΡΑΧΛΩΡΟ- ΑΙΘΥΛΕΝΙΟ	XV XXIII	III	N	N	2,5,7
6242β	ΦΘΟΡΟΞΙΚΟ ΚΑΛΙΟ	XIV	I	N	N	2,5,7	6264β	ΤΕΤΡΑ-ΑΙΘΥΛΟ- ΔΙΘΕΙΟ-ΠΥΡΟΦΟΣΦΩ- ΡΙΚΟΣ ΕΣΤΕΡΑΣ	XIV XXIII	II	N	N	2,5,7,10,15
6243	ΜΕΤΑΒΑΝΑΔΙΚΟ ΚΑΛΙΟ	XIV	II	N	N	2,5,7	6265α	ΕΝΩΣΕΙΣ ΘΑΛΛΙΟΥ (Μ.Κ.Δ.)	XIV XXIII	II	N	N	2,5,7
6244	Ν-ΧΛΩΡΟΜΥΡΜΗΚΙΚΟΣΧΙΒ, VI ΠΡΟΠΥΛΕΣΤΕΡΑΣ	XXI	I	N	N	1,2,4,5,6,7, 8,16,20	6265β	ΝΙΤΡΙΚΟ ΘΑΛΛΙΟ	XIV, XI XXIII	II	N	N	2,5,7
6245	ΠΡΟΠΥΛΕΝΟ- ΧΛΩΡΟ-ΥΔΡΙΝΗ	XIV VII	II	N	N	1,2,4,5,6,7, 8,16,18	6266	4-ΘΕΙΑΠΕΝΤΑΝΑΛΗ	XV	III	N	N	1,2,4,5,6,7, 8,15,16,20
6245-1	Ν-ΙΣΟΚΥΑΝΙΚΟΣ ΠΡΟΠΥΛΕΣΤΕΡΑΣ	XIV VII	I	N	O	1,2,4,5,6,8, 16	6267α	ΘΕΙΟΓΛΥΚΟΛΗ	XIV	II	N	N	1,2,4,5,6,7, 16
6246	ΚΙΝΟΛΙΝΗ	XIV	III	N	N	1,2,4,5,6,7, 8,16,18	6267β	ΘΕΙΟΛΑΚΤΙΚΟ ΟΞΥ	XIV	II	N	N	2,5,7
6247					6268	ΘΕΙΟΦΩΣΓΕΝΙΟ	XIV	II	N	N	2,5,7,15,20
6248	ΡΕΖΟΡΚΙΝΟΛΗ	XIV	III	N	N	2,5,7	6269	ΔΙΙΣΟΚΥΑΝΙΚΟ ΤΟΛΟΥΟΛΙΟ	XIV	II	N	O	1,2,4,5,6, 10,16
6249α	ΣΕΛΗΝΙΚΕΣ ή ΣΕ- ΛΗΝΙΚΩΔΕΙΣ ΕΝΩΣΕΙΣ (Μ.Κ.Δ.)	XXIII	I				6270α	ΤΟΛΟΥΙΔΙΝΕΣ ΥΓΡΕΣ ή ΣΤΕΡΕΕΣ (ΟΡΘΟ-ΜΕΤΑ-ΠΑΡΑ)	XIV	II	N	N	2,5,7,20
6249β	ΔΙΘΕΙΟΥΧΟ ΣΕΛΗΝΙΟ	XIV	II	N	N	2,5,7	6270β	2,4-ΤΟΛΟΥΙΛΕΝΟ- ΔΙΑΜΙΝΗ ΥΓΡΗ ή ΣΤΕΡΕΑ	XIV	III	N	N	2,5,7
6249-1	ΕΝΩΣΕΙΣ ΣΕΛΗΝΙΟΥ (Μ.Κ.Δ.)	XIV XXIII	I, II III	N	N	2,5,7	6270-1	ΟΡΓΑΝΙΚΑ Η ΑΝΟΡΓΑΝΑ ΤΟΞΙΚΑ ΥΓΡΑ(Μ.Κ.Δ.)	XIV XXIII	I, II III	N	N	2,5,7
6250α	ΠΟΥΔΡΑ ΣΕΛΗΝΙΟΥ	XIV	III	N	N	2,5,7	6270-2	ΤΟΞΙΚΑ ΔΙΑΒΡΩΤΙΚΑ ΥΓΡΑ (ΟΡΓΑΝΙΚΑ- ΑΝΟΡΓΑΝΑ)(Μ.Κ.Δ.)	XIV XXI XXIII	I II	N	N	2,5,7
6250β	ΠΥΡΙΤΙΟΦΘΟΡΙΟΥΧΑ (Μ.Κ.Δ.)	XIV XXIII	III	N	N	2,5,7	6270-3	ΤΟΞΙΚΑ ΕΥΦΛΕΚΤΑ ΥΓΡΑ (ΟΡΓΑΝΙΚΑ) (Μ.Κ.Δ.)	XIV VII XIII	I	N	O	2,5,10
6251α	ΑΡΣΕΝΙΚΩΔΗΣ ΑΡΓΥΡΟΣ	XIV XXIII	II	N	N	2,5,7	6270-4	ΤΟΞΙΚΑ ΟΞΕΙΔΩΤΙΚΑ ΣΤΕΡΕΑ-ΥΓΡΑ (Μ.Κ.Δ.)	XIV XI XXIII	I II	N	O	2,5,10
6251β	ΚΥΑΝΙΟΥΧΟΣ ΑΡΓΥΡΟΣ	XIV XXIII	II	N	N	2,5,7,20	6270-5	ΤΟΞΙΚΑ ΥΓΡΑ- ΣΤΕΡΕΑ ΤΑ ΟΠΟΙΑ ΑΝΤΙΔΡΟΥΝ ΜΕ ΤΟ ΝΕΡΟ ΚΑΙ ΣΤΕΡΕΑ ΠΟΥ ΑΥΤΟΘΕΡΜΑΙ- ΝΟΝΤΑΙ (Μ.Κ.Δ.)	XIV IX X XXIII	I II	N	O	2,5,10
6252α	ΒΑΝΑΔΙΚΟ ΑΜΜΩΝΙΟ ΝΑΤΡΙΟ	XIV	II	N	N	2,5,7	6270-6	ΤΟΞΙΚΑ ΣΤΕΡΕΑ- ΥΓΡΑ ΟΡΓΑΝΙΚΑ Η ΑΝΟΡΓΑΝΑ (Μ.Κ.Δ.)	XIV XXIII	I, II III	N	N	2,5,7
6252β	ΑΡΣΑΝΙΑΚΟ ΝΑΤΡΙΟ	XIV XXIII	III	N	N	2,5,7	6270-7	ΤΟΞΙΚΑ ΣΤΕΡΕΑ ΑΝΟΡΓΑΝΑ Η ΟΡΓΑΝΙΚΑ ΔΙΑ-	XIV XXI XXIII	I II	N	N	2,5,7,8
6253α	ΑΡΣΕΝΙΚΙΚΟ ΝΑΤΡΙΟ XXIII	XIV	II	N	N	2,5,7							
6253β	ΑΡΣΕΝΙΚΩΔΕΣ ΝΑΤΡΙΟ ΥΓΡΑ ΔΙΑΛΥΜΑΤΑ	XIV XXIII	II III	N	N	2,5,7							
6254α	ΑΡΣΕΝΙΚΩΔΕΣ ΝΑΤΡΙΟ (στερεό)	XIV XXIII	II	N	N	2,5,7,8							
6254β	ΑΖΙΔΙΟ ΤΟΥ ΝΑΤΡΙΟΥ	XIV	II	N	N	1,2,4,5,6,7,8 16,18,20,23							
6255α	ΚΑΚΟΔΥΛΙΚΟ ΝΑΤΡΙΟ XXIII	XIV	II	N	N	2,5,7,20							
6255β	ΧΛΩΡΟΞΙΚΟ ΝΑΤΡΙΟ	XV	III	N	N	1,2,4,5,6,7, 8,15,16							
6256α	ΧΑΛΚΟΚΥΑΝΙΟΥΧΟ ΝΑΤΡΙΟ (Στερεό)	XIV XXIII	I	N	N	2,5,7,15,18, 20							
6256β	ΧΑΛΚΟΚΥΑΝΙΟΥΧΟ ΝΑΤΡΙΟ (Διαλύματα)	XIV XXIII	I	N	N	2,5,7,15,18, 20							
6257	ΚΥΑΝΙΟΥΧΟ ΝΑΤΡΙΟ	XIV XXIII	I	N	N	2,5,7,10,15, 18,20							
6258α	ΦΘΟΡΙΟΥΧΟ ΝΑΤΡΙΟ (Στερεό)	XIV	III	N	N	2,5,7							

A	B	Γ	Δ	E	ΣΤ	Z	A	B	Γ	Δ	E	ΣΤ	Z
6270-8	ΒΡΩΤΙΚΑ (Μ.Κ.Δ.) ΤΟΞΙΚΑ ΟΡΓΑΝΙΚΑ ΕΥΦΛΕΚΤΑ	XIV VIII	I II	N N	N N	1,2,4,5,6,7, 8,16	8102α	ΑΚΕΤΥΛΟΙΩΔΙΔΙΟ	XXI	II	N	O	2,15
6270-9	ΣΤΕΡΕΑ (Μ.Κ.Δ.) ΤΟΞΙΝΕΣ ΑΠΟ ΖΩΝΤΕΣ ΟΡΓΑΝΙ- ΣΜΟΥΣ (Μ.Κ.Δ.)	XXIII XIV XXIII	I,II III	N N	N N	2,5,7	8102β	ΑΚΡΥΛΙΚΟ ΟΞΥ (Σταθεροποιημένο)	XXI VII	II	N	O	1,2,4,5,8,16
6271α	ΤΡΙΑΛΛΥΛΟΒΟΡΙΚΟΣ ΕΣΤΕΡΑΣ	XIV	III	N	N	2,5,7,15,16	8103	ΑΛΚΥΛΑΜΙΝΕΣ ΥΓΡΕΣ ή ΣΤΕΡΕΕΣ Μ.Κ.Δ. ή ΠΟΛΥΑΛΚΥΛΑΜΙΝΕΣ ΥΓΡΕΣ ή ΣΤΕΡΕΕΣ Μ.Κ.Δ. (Διαβρωτικές)	XXI XXIII	I II III	N	N	2,7
6271β	ΤΡΙΧΛΩΡΟΒΕΝΖΟΛΙΑ ΥΓΡΑ	XIV XXIII	III	N	N	2,5,7	8104	ΑΛΚΥΛΑΜΙΝΕΣ Μ.Κ.Δ. ΠΟΛΥΑΛΚΥΛΑΜΙΝΕΣ Μ.Κ.Δ.	XXI VII XXIII	I II	N	N	1,2,4,6,7
6272α	ΤΡΙΧΛΩΡΟΒΟΥΤΕΝΙΟ	XIV XXIII	II	N	N	1,2,4,5,6,7, 16,18	8105α	ΑΛΚΥΛΟ,ΑΡΥΛΟ ή ΤΟΛΟΥΟ-ΣΟΥΛΦΟΝΙΚΑ ΟΞΕΑ (ΥΓΡΑ) (με πλέον του 5% κ.β.ελεύθερο θειικό οξύ)	XXI	II	N	N	2,7,35
6272β	1,1,1-ΤΡΙΧΛΩΡΟ- ΑΙΘΑΝΙΟ	XIV	III	N	N	1,2,4,5,6,7, 8,16	8105β	ΑΛΚΥΛΟ,ΑΡΥΛΟ ή ΤΟΛΟΥΟ-ΣΟΥΛΦΟΝΙΚΑ ΟΞΕΑ (ΥΓΡΑ) (με έως 5% κ.β. ελεύθερο θειικό οξύ)	XXI	III	N	N	2,7,35
6273	ΤΡΙΧΛΩΡΟΑΙΘΥΛΕΝΙΟ	XIV	III	N	N	1,2,4,5,6,7, 16,18	8106α	ΑΛΚΥΛΟ,ΑΡΥΛΟ ή ΤΟΛΟΥΟ-ΣΟΥΛΦΟΝΙΚΑ ΟΞΕΑ (ΣΤΕΡΕΑ) (με πλέον του 5% κ.β.ελεύθερο θειικό οξύ)	XXI	II	N	N	2,7,15
6274	ΦΩΣΦΟΡΙΚΟ ΤΡΙΚΡΕ- ΖΥΛΙΟ (Με πλέον του 3% α-ισομερές)	XIV XXIII	II	N	N	2,5,7	8106β	ΑΛΚΥΛΟ,ΑΡΥΛΟ ή ΤΟΛΟΥΟ-ΣΟΥΛΦΟΝΙΚΑ ΟΞΕΑ (ΣΤΕΡΕΑ) (με έως 5% κ.β. ελεύθερο θειικό οξύ)	XXI	III	N	N	2,7,15
6275α	2-ΤΡΙΦΘΟΡΟΜΕΘΥΛΟ ΑΝΙΛΙΝΗ	XIV	III	N	N	2,5,7	8107	ΑΛΛΥΛΟ-ΤΡΙΧΛΩΡΟ- ΠΥΡΙΤΙΟ (Σταθεροποιημένο)	XXI VII	II	N	O	1,2,4,5,8,15 16
6275β	3-ΤΡΙΦΘΟΡΟΜΕΘΥΛΟ ΑΝΙΛΙΝΗ	XIV	II	N	N	2,5,7	8108α	ΒΡΩΜΙΟΥΧΟ ΑΡΓΙΛΙΟ (άνυδρο)	XXI	II	N	N	2,7,15
6275-1	ΤΡΙΜΕΘΥΛΟΑΚΕΤΥΛΟ-ΧΙ- ΛΩΡΙΔΙΟ	XIV,VII XXI	I	N	N	1,2,4,5,6, 7,15,16	8108β	ΒΡΩΜΙΟΥΧΟ ΑΡΓΙΛΙΟ (διάλυμα)	XXI	III	N	N	2,7
6276α	ΤΡΙΜΕΘΥΛΕΞΑΜΕΘΥΛΕ- ΝΟΔΙΙΣΟΚΥΑΝΙΚΟΣ ΕΣΤΕΡΑΣ	XIV	III	N	N	2,5,7,15	8109α	ΧΛΩΡΙΟΥΧΟ ΑΡΓΙΛΙΟ (άνυδρο)	XXI	II	N	N	2,7,15
6276β	ΤΡΙΑΙΘΥΛΕΝΟ- ΦΩΣΦΟΡΑΜΙΔΙΟ (Διάλυμα)	XIV	II III	N	N	2,5,7	8109β	ΧΛΩΡΙΟΥΧΟ ΑΡΓΙΛΙΟ (διάλυμα)	XXI	III	N	N	2
6276-1	ΕΝΩΣΕΙΣ ΒΑΝΑΔΙΟΥ (Μ.Κ.Δ.)	XIV XXIII	I,II III	N	N	2,5,7	8109-1	ΑΜΙΝΕΣ ΥΓΡΕΣ ΔΙΑ- ΒΡΩΤΙΚΕΣ ΕΥΦΛΕΚΤΕΣ (Μ.Κ.Δ.)	XXI VII XXIII	I,II I,II	N	N	1,2,4,6,7
6277	ΠΕΝΤΟΞΕΙΔΙΟ ΤΟΥ ΒΑΝΑΔΙΟΥ (άτηκτο)	XIV	II	N	N	2,5,7	8109-2	ΑΜΙΝΕΣ ΥΓΡΕΣ Η ΣΤΕΡΕΕΣ ΔΙΑΒΡΩ- ΤΙΚΕΣ (Μ.Κ.Δ.)	XXI XXIII	III	N	N	2,7
6278α	ΘΕΙΚΟ ΒΑΝΑΔΥΛΙΟ	XIV	II	N	N	2,5,7	8110α	2-(2-ΑΜΙΝΟ-ΑΙΘΟΞΥ) ΑΙΘΑΝΟΛΗ	XXI	III	N	N	2
6278β	ΧΛΩΡΟΞΙΚΟ ΒΙΝΥΛΙΟ	XIV VII	II	N	N	1,2,4,5,6,7, 16,18	8110β	N-ΑΜΙΝΟΑΙΘΥΛΟ- ΠΙΠΕΡΑΖΙΝΗ	XXI	III	N	N	2,5,16
6279	ΒΙΝΥΛΟΠΥΡΙΔΙΝΕΣ (Σταθεροποιημένες)	XIV VII	II	N	N	1,2,4,5,6,7, 16,18	8111	ΑΜΜΩΝΙΑ (Διάλυμα μεταξύ 10% και 35% κ.β. σε νερό, πυκνότητας μεταξύ 0,880 και 0,957 σε 15°C)	XXI	III	N	N	2,7,18
6280α	ΞΥΛΕΝΟΛΕΣ	XIV	II	N	N	2,5,7	8112α	ΔΙΦΘΩΡΙΟΥΧΟ ΟΞΙΝΟ ΑΜΜΩΝΙΟ (Στερεό)	XXI	II	N	N	1,2,4,5,7,15 20
6280β	ΣΤΕΡΕΑ ή ΥΓΡΑ ΣΤΕΡΕΑ ή ΥΓΡΑ	XXIII XIV	II	N	N	2,5,7,20	8112β	ΔΙΦΘΩΡΙΟΥΧΟ ΟΞΙΝΟ ΑΜΜΩΝΙΟ (Διάλυμα)	XXI XIV	II	N	N	2,5,7,18
6281	ΞΥΛΥΛΟΒΡΩΜΙΔΙΟ	XIV	II	N	N	2,5,7,10,15	8113α	ΔΙΘΕΙΙΚΟ ΑΜΜΩΝΙΟ	XXI	II	N	N	2,5,7,15,34
6282α	ΑΡΣΕΝΙΚΙΚΟΣ ή ΑΡΣΕΝΙΚΩΔΗΣ ΨΕΥΔΑΡΓΥΡΟΣ (ή μίγματα)	XIV	II	N	N	2,5,7							
6282β	ΚΥΑΝΙΟΥΧΟΣ ΨΕΥΔΑΡΓΥΡΟΣ	XIV XXIII	I	N	N	2,5,7,10,15, 18,20							
6283												
έως												
6299												
ΚΛΑΣΗ «Β» (ΔΙΑΒΡΩΤΙΚΕΣ ΥΛΕΣ)													
A	B	Γ	Δ	E	ΣΤ	Z							
8100α	ΟΞΙΚΟ ΟΞΥ (κρυσταλλικό) (ή διάλυμα με πλε- ον του 80% κ.β)	XXI VII	II	N	N	2,4,6,7							
8100β	ΟΞΙΚΟ ΟΞΥ (διάλυμα μεταξύ 25% κ.β. και 80% κ.β.)	XXI	II ή III	N	N	2							
8101α	ΟΞΙΚΟΣ ΑΝΥΔΡΙΤΗΣ	XXI,VII	II	N	N	2,15							
8101β	ΑΚΕΤΥΛΟΒΡΩΜΙΔΙΟ	XXI	II	N	O	2,15							

A	B	Γ	Δ	Ε	ΣΤ	Z	A	B	Γ	Δ	Ε	ΣΤ	Z
8113β	ΠΟΛΥΘΕΙΟΥΧΟ ΑΜΜΩΝΙΟ (Διάλυμα)	XXI XIV	II	N	N	1,2,4,5,6,7, 8,10,18,20	8130	ΒΡΩΜΙΟ (και διαλύματα του)	XXI XIV	I	N	O	1,2,4,5,6,9, 10,16
8114α	ΘΕΙΟΥΧΟ ΑΜΜΩΝΙΟ (Διάλυμα)	XXI XIV	II	N	N	1,2,4,5,6,7, 8,10,18,20 (Μακριά α- από άλλα διαβρωτικά)	8131α	ΒΡΩΜΟΞΙΚΟ ΟΞΥ (Στερεό)	XXI	II	N	N	1,2,4,5,6,7, 15,16,18
8114β	ΑΜΥΛΟ-ΦΩΣΦΟΡΙΚΟ ΟΞΥ	XXI	III	N	N	2	8131β	ΒΡΩΜΟΞΙΚΟ ΟΞΥ (Διάλυμα)	XXI	II	N	N	2
8115α	ΑΜΥΛΟ-ΤΡΙΧΛΩΡΟ- ΠΥΡΙΤΙΟ	XXI	II	N	O	1,2,4,5,6,7, 15,38	8132α	ΒΡΩΜΑΚΕΤΥΛΟ- ΒΡΩΜΙΔΙΟ	XXI	II	N	O	2,5,14,15,29 34
8115β	ΑΝΙΣΟΥΛΟ-ΧΛΩΡΙΔΙΟ	XXI	II	N	O	2,15	8132β	ΒΟΥΤΥΛΟΦΩΣΦΟΡΙΚΟ ΟΞΥ	XXI	III	N	N	2
8116α	ΠΕΝΤΑΧΛΩΡΙΟΥΧΟ ΑΝΤΙΜΟΝΙΟ (υγρό)	XXI	II	N	O	2,15	8133α	ΒΟΥΤΥΛΟ-ΤΡΙΧΛΩΡΟ- ΠΥΡΙΤΙΟ	XXI VII	II	N	O	1,2,4,5,6,15 16
8116β	ΠΕΝΤΑΧΛΩΡΙΟΥΧΟ ΑΝΤΙΜΟΝΙΟ ΔΙΑΛΥΜΑ	XXI	II	N	O	2	8133β	Ν-ΒΟΥΤΥΡΙΚΟ- ΟΞΥ	XXI	III	N	N	1,2,4,6,7,16 18
8117	ΠΕΝΤΑΦΘΟΡΙΟΥΧΟ ΑΝΤΙΜΟΝΙΟ	XXI XIV	II	N	O	2,5,6,8,9,15	8134	ΒΟΥΤΥΡΙΚΟΣ ΑΝΥΔΡΙΤΗΣ	XXI	III	N	N	2,15
8118α	ΤΡΙΧΛΩΡΙΟΥΧΟ ΑΝΤΙΜΟΝΙΟ (Υγρό)	XXI	II	N	O	2	8135α	ΥΔΡΟΞΕΙΔΙΟ ΤΟΥ ΚΑΙΣΙΟΥ (ΣΤΕΡΕΟ)	XXI	II	N	N	2,15,20,39
8118β	ΤΡΙΧΛΩΡΙΟΥΧΟ ΑΝΤΙΜΟΝΙΟ (Στερεό)	XXI	II	N	N	2,7,15	8135β	ΥΔΡΟΞΕΙΔΙΟ ΤΟΥ ΚΑΙΣΙΟΥ (ΔΙΑΛΥΜΑ)	XXI	II	N	N	2,15,20,29
8119α	ΥΓΡΟ ΑΛΚΑΛΙΚΟ ΜΠΑΤΑΡΙΩΝ	XXI	II	N	N	2,20,29	8136α	ΚΑΠΡΟΙΚΟ ΟΞΥ (ΕΞΑΝΟΙΚΟ ΟΞΥ)	XXI XXIII	III	N	N	2,20,29
8119β	ΞΗΡΕΣ ΜΠΑΤΑΡΙΕΣ (που περιέχουν ΥΔΡΟΞΕΙΔΙΟ ΤΟΥ ΚΑΛΙΟΥ, ΣΤΕΡΕΟ) ΗΛΕΚΤΡΙΚΕΣ	XXI	III	N	N	-	8136β	ΚΑΥΣΤΙΚΑ ΑΛΚΑΛΙΚΑ ΥΓΡΑ Μ.Κ.Δ.	XXI II III	II	N	N	2,15,20,29
8120	ΜΠΑΤΑΡΙΕΣ ΥΓΡΕΣ (με οξύ ή αλκάλι) ΗΛΕΚΤΡΙΚΕΣ	XXI	III	N	N	-	8137α	ΧΛΩΡΙΩΔΗ ΔΙΑ- ΛΥΜΑΤΑ (με περισσότερο του 5% χλώριο)	XXI XXIII	II III	N	N	2,20
8121	ΥΓΡΕΣ ΜΠΑΤΑΡΙΕΣ και ΣΤΟΙΧΕΙΑ ΣΤΕΓΑΝΟΥ ΤΥΠΟΥ ΗΛΕΚΤΡΙΚΕΣ	-	III	N	N	(Μόνωση πόλων)	8138						
8122α	ΒΕΝΖΟΛΟ-ΣΟΥΛΦΟ- ΝΥΛΟ-ΧΛΩΡΙΔΙΟ	XXI	III	N	N	2,15	8139α	ΧΛΩΡΟΦΑΙΝΟΛΙΚΑ (ΥΓΡΑ)	XXI XXIII	III	N	N	2
8122β	ΒΕΝΖΟΤΡΙΧΛΩΡΙΔΙΟ	XXI	III	N	N	2,15	8139β	ΧΛΩΡΟΦΑΙΝΟΛΙΚΑ (ΣΤΕΡΕΑ)	XXI XXIII	III	N	N	2
8123	ΒΕΝΖΟΥΛΟΧΛΩΡΙΔΙΟ	XXI	II	N	O	2,15	8140α	ΧΛΩΡΟΦΑΙΝΥΛΟ- ΤΡΙΧΛΩΡΟΠΥΡΙΤΙΟ	XXI	II	N	O	2,15
8124α	ΧΛΩΡΟΦΟΡΜΙΚΟΣ ΒΕΝΖΥΛΕΣΤΕΡΑΣ	XXI XXIII	I	N	O	1,2,4,6,10, 15,16	8140β	ΧΛΩΡΟΠΛΑΤΙΝΙΚΟ ΟΞΥ (ΣΤΕΡΕΟ)	XXI	III	N	N	1,4
8124β	ΒΕΝΖΥΛΟ- ΔΙΜΕΘΥΛΑΜΙΝΗ	XXI VII	II	N	N	1,2,4,6,8,15 16,18	8141	Α-ΧΛΩΡΟΠΡΟΠΙΟ- ΝΙΚΟ ΟΞΥ ΣΤΕΡΕΟ ή ΔΙΑΛΥΜΑ	XXI	III	N	N	2,35
8125	ΥΔΑΤΙΚΑ ΔΙΑΛΥΜΑΤΑ ΔΙΘΕΙ- ΙΚΩΝ Η ΟΞΥΘΕΙΙΚΩΝ	XXI XXIII	II III	N	N	2,18,20	8142	ΧΛΩΡΟΠΥΡΙΤΙΑ ΔΙΑΒΡΩΤΙΚΑ(Μ.Κ.Δ.)	XXI XXIII	II	N	O	1,2,4,6,15
8126	ΥΔΑΤΙΚΑ ΔΙΑΛΥΜΑΤΑ ΔΙΘΕΙ- ΟΔΩΝ (Μ.Κ.Δ.)	XXI XXIII	III	N	N	2,18,20 (Μακριά α- πό άλλα δια- βρωτικά)	8143	ΧΛΩΡΟΠΥΡΙΤΙΑ ΔΙΑΒΡΩΤΙΚΑ- ΕΥΦΛΕΚΤΑ)(Μ.Κ.Δ.)	XXI VII	II	N	O	1,2,4,6,15
8127α	ΚΑΠΝΟΓΟΝΑ ΜΗ ΕΚΡΗΚΤΙΚΑ (με διαβρωτικό υγρό) χωρίς μέσα έναυσης	XXI	II	N	N	2,15	8144α	ΧΛΩΡΟΣΟΥΛΦΟΝΙΚΟ ΟΞΥ (Με ή χωρίς τριο- ξειδίο του θείου)	XXI	I	N	O	2,10,15
8127β	ΤΡΙΒΡΩΜΙΟΥΧΟ ΒΟΡΙΟ	XXI	II	N	O	1,2,4,5,6,10 15,16	8144β	ΧΡΩΜΙΚΟ ΟΞΥ (Διάλυμα)	XXI	II	N	O	2,6,9
8128α	ΣΥΜΠΛΟΚΟ ΟΞΙΚΟΥ ΟΞΕΟΣ ΜΕ ΤΡΙΦΘΟ- ΡΙΟΥΧΟ ΒΟΡΙΟ ΣΤΕΡΕΟ Η ΥΓΡΟ	XXI	II	N	N	2,5	8145α	ΦΘΟΡΙΟΥΧΟ ΧΡΩΜΙΟ (Στερεό)	XXI	II	N	N	2,6,20
8128β	ΔΙΑΙΘΥΛΘΕΡΑΣ ΤΡΙ- ΦΘΟΡΙΟΥΧΟΥ ΒΟΡΙΟΥ	XXI VII	I	N	O	1,2,4,5,6,8, 15	8145β	ΦΘΟΡΙΟΥΧΟ ΧΡΩΜΙΟ (Διάλυμα)	XXI	II	N	N	2,5,6,20
8129α	ΔΙΕΝΥΔΡΟ-ΤΡΙΦΘΟ- ΡΙΟΥΧΟ ΒΟΡΙΟ	XXI	II	N	N	1,2,4,5,6,7, 15,16,18	8146α	ΟΞΥΧΛΩΡΙΟΥΧΟ ΧΡΩΜΙΟ	XXI XXIII	I	N	O	2,6,9,15
8129β	ΣΥΜΠΛΟΚΟ ΠΡΟΠΙΟ- ΝΙΚΟΥ ΟΞΕΟΣ ΜΕ ΤΡΙΦΘΟΡΙΟΥΧΟ ΒΟΡΙΟ	XXI	II	N	N	2	8146β	ΧΡΩΜΟΘΕΙΚΟ ΟΞΥ	XXI	I	N	O	2,10
							8147α	ΧΛΩΡΙΟΥΧΟΣ ΧΑΛΚΟΣ	XXI XXIII	III	N	N	2
							8147β	ΔΙΑΒΡΩΤΙΚΑ ΥΓΡΑ (Μ.Κ.Δ.)	XXI XXIII	I,II III	N	N	2,7
							8147-1	ΔΙΑΒΡΩΤΙΚΑ ΥΓΡΑ- ΑΝΟΡΓΑΝΑ-ΟΡΓΑΝΙΚΑ	XXI XXIII	I,II III	N	N	2,7
							8147-2	ΟΞΙΝΑ-ΒΑΣΙΚΑ(Μ.Κ.Δ.) ΔΙΑΒΡΩΤΙΚΑ ΑΥΤΟ- ΘΕΡΜΑΙΝΟΜΕΝΑ ΥΓΡΑ (Μ.Κ.Δ.)	XXI IX XXIII	I II	N	N	1,2,4,6,7,8, 10,16

A	B	Γ	Δ	Ε	ΣΤ	Z	A	B	Γ	Δ	Ε	ΣΤ	Z
8148	ΔΙΑΒΡΩΤΙΚΑ ΕΥΦΛΕ- ΚΤΑ ΥΓΡΑ (Μ.Κ.Δ.)	XXI VII XXIII	I II	N	O	1,2,4,6,8,10	8163α	ΔΙΦΘΟΡΟΦΩΣΦΟΡΙΚΟ ΟΞΥ (Ανυδρο)	XXI	II	N	N	2
8149	ΔΙΑΒΡΩΤΙΚΑ ΔΗΛΗ- ΘΗΡΙΩΔΗ ΥΓΡΑ (Μ.Κ.Δ.)	XXI XIV XXIII	I II	N	N	2,5,7,10,18	8163β	ΔΙΙΣΟ-ΟΚΤΥΛΟ- ΦΩΣΦΟΡΙΚΟ-ΟΞΥ	XXI	III	N	N	35
8150	ΔΙΑΒΡΩΤΙΚΑ ΥΓΡΑ ΤΑ ΟΠΟΙΑ ΣΕ ΕΠΑΦΗ ΜΕ ΝΕΡΟ ΕΚΛΥΟΥΝ ΕΥΦΛΕΚΤΑ ΑΕΡΙΑ (Μ.Κ.Δ.)	XXI IX,X XXIII	I II	N	O	1,2,4,6 (XXX)	8164α	2-ΔΙΜΕΘΥΛΟΑΜΙΝΟ ΑΙΘΑΝΟΛΗ	XXI	II	N	N	1,2,4,6,7
	ΔΙΑΒΡΩΤΙΚΑ ΣΤΕΡΕΑ ΑΥΤΟΘΕΡΜΕΝΟΜΕΝΑ (Μ.Κ.Δ.)						8164β	N,N-ΔΙΜΕΘΥΛΟ- ΚΑΡΒΑΜΟΥΛΟ- ΧΛΩΡΙΔΙΟ	XXI	II	N	N	2,5,15
	ΔΙΑΒΡΩΤΙΚΑ ΣΤΕΡΕΑ ΤΑ ΟΠΟΙΑ ΣΕ ΕΠΑΦΗ ΜΕ ΝΕΡΟ ΕΚΛΥΟΥΝ ΕΥΦΛΕΚΤΑ ΑΕΡΙΑ (Μ.Κ.Δ.)						8165	N,N-ΔΙΜΕΘΥΛΟ- ΚΥΚΛΟΕΞΥΛΑΜΙΝΗ	XXI	II	N	N	1,2,4,6,8,16 18
8150-1	ΔΙΑΒΡΩΤΙΚΑ ΣΤΕΡΕΑ ΟΞΙΝΑ-ΒΑΣΙΚΑ ΑΝΟΡΓΑΝΑ-ΟΡΓΑΝΙΚΑ Μ.Κ.Δ.	XXI XXIII	I,II III	N	N	2,7	8166α	ΔΙΦΑΙΝΥΛΟΔΙΧΛΩΡΟ ΠΥΡΙΤΙΟ	XXI	II	N	O	2,15
8151α	ΔΙΑΒΡΩΤΙΚΑ ΣΤΕΡΕΑ Μ.Κ.Δ.	XXI XXIII	I,II III	N	N	2,7,10,15,18	8166β	ΔΙΦΑΙΝΥΛΟΜΕΘΥΛΟ ΒΡΩΜΙΔΙΟ	XXI	II	N	O	2,4,15
8151β	ΔΙΑΒΡΩΤΙΚΑ ΕΥΦΛΕ- ΚΤΑ ΣΤΕΡΕΑ (Μ.Κ.Δ.)	XXI VIII XXIII	I II	N	N	1,2,4,5,6,7, 10,15,16,18 (XXX)	8166-1	ΠΕΝΤΑΕΝΥΔΡΟ ΔΙ- ΝΑΤΡΙΟ ΤΡΙΟΞΟ- ΠΥΡΙΤΙΚΟ ΑΛΑΣ	XXI	III	N	N	8,15
8152	ΔΙΑΒΡΩΤΙΚΑ ΔΗΛΗ- ΘΗΡΙΩΔΗ ΣΤΕΡΕΑ (Μ.Κ.Δ.)	XXI XIV XXIII	I II	N	N	2,5,15	8167α	ΑΠΟΛΥΜΑΝΤΙΚΑ ΔΙΑΒΡΩΤΙΚΑ, ΥΓΡΑ Μ.Κ.Δ.	XXI XXIII	II	N	N	2,5,15
8153	ΔΙΑΒΡΩΤΙΚΑ ΟΞΕΙ- ΔΩΤΙΚΑ ΣΤΕΡΕΑ (Μ.Κ.Δ.)	XXI XI XXIII	I II	N	O	1,2,4,5,6,10 16(XXX)	8167β	ΔΩΔΕΚΥΛΟ-ΤΡΙΧΛΩΡΟ- ΠΥΡΙΤΙΟ	XXI	II	N	O	2,4,5,15
8154α	ΚΡΟΤΟΝΙΚΟ ΟΞΥ	XXI	III	N	N	1,2,4,5,7, 16,18	8168	ΒΑΦΕΣ (Μ.Κ.Δ.) ή ΕΝΔΙΑΜΕΣΑ ΒΑΦΩΝ (Μ.Κ.Δ.) (υγρά ή στερεά- διαβρωτικά)	XXI VII XXIII	II III	N N	N N	1,2,4,5,8,16 18
8154β	ΔΙΑΛΥΜΑ ΧΑΛΚΟ- ΑΙΘΥΛΕΝΟΔΙΑΜΙΝΗΣ	XXI,XIV XXIII	II III	N	N	2	8169α	ΑΙΘΑΝΟΛΑΜΙΝΗ	XXI	III	N	N	1,2,4,5,16, 18
8155α	ΚΥΑΝΟΥΡΙΚΟ ΧΛΩΡΙΔΙΟ	XXI	II	N	N	1,2,4,6,8,16	8169β	ΧΛΩΡΟΘΕΙΟΦΟΡΜΙΚΟΣ ΑΙΘΥΛΕΣΤΕΡΑΣ	XXI, XXIII	II	N	N	1,2,4,6,7,8, 16,18
8155β	ΚΥΚΛΟΕΞΕΝΥΛΟ- ΤΡΙΧΛΩΡΟΠΥΡΙΤΙΟ	XXI	II	N	O	2,15	8170	ΑΙΘΥΛΕΝΟΔΙΑΜΙΝΗ	XXI VII	II	N	N	1,2,4,5,7,8, 16,18
8156α	ΚΥΚΛΟΕΞΥΛΑΜΙΝΗ	XXI,VII	II	N	N	1,2,4,5,6,7, 8,16,18	8171α	ΑΙΘΥΛΟ-ΦΑΙΝΥΛΟ- ΔΙΧΛΩΡΟ-ΠΥΡΙΤΙΟ	XXI	II	N	O	2,5,15
8156β	ΚΥΚΛΟΕΞΥΛΟ- ΤΡΙΧΛΩΡΟΠΥΡΙΤΙΟ	XXI	II	N	O	2,15	8171β	2-ΑΙΘΥΛΟ-3- ΠΡΟΠΥΛΟ-ΑΚΡΟΛΕΙΝΗ	XXI XXIII	III	N	N	2
8157α	ΔΙΒΕΝΖΥΛΟ-ΔΙΧΛΩ- ΡΟΠΥΡΙΤΙΟ	XXI	II	N	O	2,15	8172					
8157β	ΔΙ-(N-ΒΟΥΤΥΛΟ)- ΑΜΙΝΗ	XXI VII	II VII	N	N	1,2,4,5,6,7, 8,18	8173α	ΤΡΙΧΛΩΡΙΟΥΧΟΣ ΣΙΔΗΡΟΣ (ΑΝΥΔΡΟΣ)	XXI	III	N	N	15
8158α	ΔΙΧΛΩΡΟΞΕΙΚΟ ΟΞΥ	XXI	II	N	N	2	8173β	ΤΡΙΧΛΩΡΙΟΥΧΟΣ ΣΙΔΗΡΟΣ (Διάλυμα)	XXI	III	N	N	2
8158β	ΔΙΧΛΩΡΟΑΚΕΤΥΛΟ ΧΛΩΡΙΔΙΟ	XXI	II	N	O	2,15	8174	ΔΙΑΒΡΩΤΙΚΟ ΥΓΡΟ ΓΟΜΩΣΗΣ ΠΥΡΟΣΒΕ- ΣΤΗΡΩΝ	XXI	II	N	N	2
8159	ΔΙΧΛΩΡΟΦΑΙΝΥΛΟ- ΤΡΙΧΛΩΡΟΠΥΡΙΤΙΟ	XXI XXIII	II	N	O	2,15	8175α	ΦΘΟΡΟΒΟΡΙΚΟ ΟΞΥ	XXI	II	N	N	2,5,35
8160	ΔΙΚΥΚΛΟΕΞΥΛΑΜΙΝΗ	XXI	III	N	N	2	8175β	ΦΘΟΡΟΦΩΣΦΟΡΙΚΟ ΟΞΥ ΑΝΥΔΡΟ	XXI	II	N	N	2,15
8161α	ΔΙΑΙΘΥΛΟ-ΔΙΧΛΩΡΟ- ΠΥΡΙΤΙΟ	XXI VII	II	N	O	1,2,4,6,8,15 16	8176α	ΦΘΟΡΟΠΥΡΙΤΙΚΟ ΟΞΥ	XXI	II	N	N	2,5,35
8161β	ΔΙΑΙΘΥΛΕΝΟ- ΤΡΙΑΜΙΝΗ	XXI	II	N	N	2,3,6,8,20 (Σε άλλο χώρο από Νιτρικό Οξύ Χαλκό και κράμματα του)	8176β	ΦΘΟΡΟΣΟΥΛΦΟΝΙΚΟ ΟΞΥ	XXI	I	N	N	2,5,7,10,15
8162α	N,N-ΔΙΑΙΘΥΛ- ΑΙΘΥΛΕΝΟ-ΔΙΑΜΙΝΗ	XXI VII	II	N	N	1,2,4,5,6,7, 8,16,18	8176-1	ΔΙΑΛΥΜΑΤΑ ΦΟΡΜΑ- ΛΔΕΥΔΗΣ (με έως 25% φορμαλδεύδη)	XXI	III	N	N	2,7
8162β	ΔΙΑΙΘΥΛΟΘΕΙΟ- ΦΩΣΦΟΥΛΟΧΛΩΡΙΔΙΟ	XXI	II	N	N	1,2,4,5,6,7 15,16	8177α	ΦΟΡΜΙΚΟ ΟΞΥ	XXI	II	N	N	2,5,35
							8177β	ΦΟΥΜΑΡΥΛΟΧΛΩΡΙΔΙΟ	XXI	II	N	O	2,5,15
							8178	ΓΑΛΛΙΟ	XXI	III	N	N	1,2,4,5,6,8, 16,18,20 (Απαγο- ρεύεται η μεταφορά σε χώρους πλοίων από αλουμίνιο)
							8179α	ΕΞΑΔΕΚΥΛΟ- ΤΡΙΧΛΩΡΟ-ΠΥΡΙΤΙΟ	XXI	II	N	O	2,5,15
							8179β	ΕΞΑΦΘΟΡΟ- ΦΩΣΦΟΡΙΚΟ ΟΞΥ	XXI	II	N	N	2,5,15

A	B	Γ	Δ	Ε	ΣΤ	Z	A	B	Γ	Δ	Ε	ΣΤ	Z
8180α	ΕΞΑΜΕΘΥΛΕΝΟΔΙΑΜΙΝΗΧΧΙ (Στερεά)		III	N	N	1,2,4,5,6,16 18		τος)					χώρο από Υδραζίνη δι- αθυλενο- τριαμίνη και άλλα δια- βρωτικά εκτός θειικό οξύ)
8180β	ΕΞΑΜΕΘΥΛΕΝΟΔΙΑΜΙΝΗΧΧΙ (διάλυμα)		III	N	N	2,5,7							2,5,6,8,9,10 37
8181	ΥΔΡΑΖΙΝΗ ΑΝΥΔΡΗ	XXI, VII XIV	II	N	O	2,5,8,20							2,5
8182α	ΕΝΥΔΡΗ ΥΔΡΑΖΙΝΗ (ή με υδραζίνη μεταξύ 37% & 64%)	XXI, XIV	II	N	O	2,5,20	8196	ΝΙΤΡΙΚΟ ΟΞΥ (Ερυθρό καπνίζον)	XXI XI XIV	I	N	O	2,5,6,8,9,10 37
8182β	ΥΔΡΟΙΩΔΙΚΟ ΟΞΥ (Διάλυμα)	XXI	II	N	O	2,5							(Σε άλλο χώρο από Υδραζίνη, διαθυλενο- τριαμίνη και άλλα διαβρωτικά)
8183α	ΥΔΡΟΒΡΩΜΙΚΟ ΟΞΥ (Διάλυμα)	XXI	II	N	O	2,5,37	8197α	ΝΙΤΡΟΒΕΝΖΟΛΟΣΟΥΛ- ΦΟΝΙΚΑ ΟΞΕΑ (Ο.Μ.Π.)	XXI	II	N	N	2,5
8183β	ΥΔΡΟΧΛΩΡΙΚΟ ΟΞΥ (Διάλυμα)	XXI	II	N	O	2,5,37	8197β	ΝΙΤΡΟΥΔΡΟΧΛΩΡΙΚΟ ΟΞΥ	XXI	I	N	O	2,5,6,8,9,10 37
8184α	ΥΔΡΟΦΘΟΡΙΚΟ ΟΞΥ (Διάλυμα)	XXI	I	N	O	1,2,4,5,6,10 16	8198α	ΝΙΤΡΟΖΥΛΟΘΕΙΙΚΟ ΟΞΥ ΣΤΕΡΕΟ Η ΥΓΡΟ	XXI	II	N	O	2,5,6,8,9,15 (Σε άλλο χώρο από α- αναγωγικά υλικά)
8184β	ΜΕΙΓΜΑΤΑ ΥΔΡΟΦΘΟ- ΡΙΚΟΥ ΚΑΙ ΘΕΙΙΚΟΥ ΟΞΕΟΣ	XXI XIV	I	N	O	1,2,4,5,6,16 2,5,15	8198β	ΝΟΝΥΛΟΤΡΙΧΛΩΡΟ ΠΥΡΙΤΙΟ	XXI	II	N	O	2,5,15
8184-1	Διφθοριδία (Μ.Κ.Δ.)	XXI XXIII	II III	N	N	2,5,7,15	8199α	ΟΚΤΑΔΕΚΥΛΟ- ΤΡΙΧΛΩΡΟΠΥΡΙΤΙΟ	XXI	II	N	O	2,5,15
8185α	ΥΔΡΟΦΘΟΡΙΟ, ΑΝΥΔΡΟΧΧΙ, XIV	XXI	I	N	N	2,5,7,15	8199β	ΟΚΤΥΛΟΤΡΙΧΛΩΡΟ- ΠΥΡΙΤΙΟ	XXI	II	N	O	2,5,15
8185β	ΘΕΙΙΚΗ	XXI	III	N	N	1,2,4,5,6,7, 15,18	8200α	1-ΠΕΝΤΟΛΗ	XXI	II	N	N	2,5,20
8186	ΥΔΡΟΞΥΛΑΜΙΝΗ ΥΠΟΧΛΩΡΙΟΥΧΑ (Διαλύματα, με πλέον του 5% κ.β. χλώριο)	XXI	II III	N	N	2,5,20,35	8200β	ΥΠΕΡΧΛΩΡΙΚΟ ΟΞΥ (έως 50% κ.β.)	XXI XI	II	N	O	6,8 (Σε άλλο χώρο από Υδραζίνη)
8187α	3-3-ΙΜΙΝΟ-ΔΙ- ΠΡΟΠΥΛΑΜΙΝΗ	XXI	III	N	N	2	8201α	ΦΑΙΝΟΛΟΣΟΥΛΦΟΝΙΚΟ ΟΞΥ (Υγρό)	XXI	II	N	O	2,5,15
8187β	ΜΟΝΟΧΛΩΡΙΟΥΧΟ ΙΩΔΙΟ	XXI	II	N	O	2,5,6,8,9,15	8201β	ΦΑΙΝΥΛΟ-ΑΚΕΤΥΛΟ- ΧΛΩΡΙΔΙΟ	XXI	II	N	O	2,5,15
8188α	ΙΣΟΦΟΡΟΝΟΔΙΑΜΙΝΗ	XXI	III	N	N	2,5,8,35	8202α	ΔΙΧΛΩΡΙΟΥΧΟΣ ΦΑΙΝΥΛΟΦΩΣΦΟΡΟΣ	XXI	II	N	N	2,5,15
8188β	ΙΣΟΠΡΟΠΥΛΟ- ΦΩΣΦΟΡΙΚΟ ΟΞΥ	XXI	III	N	N	2	8202β	ΤΡΙΧΛΩΡΙΟΥΧΟΣ ΦΑΙΝΥΛΟΦΩΣΦΟΡΟΣ	XXI	II	N	N	2,5,15
8189	ΘΕΙΙΚΟΣ ΜΟΛΥΒΔΟΣ (Με πλέον του 3% ελεύθερο οξύ)	XXI	II	N	N	2	8203	ΦΑΙΝΥΛΟΤΡΙΧΛΩΡΟ ΠΥΡΙΤΙΟ	XXI	II	N	N	2,5,15
8190α	ΥΔΡΟΞΕΙΔΙΟ ΤΟΥ ΛΙΘΙΟΥ (Με ένα μόριο ύδατος)	XXI	II	N	N	2	8204α	ΦΩΣΦΟΡΙΚΟ ΟΞΥ (στερεό)-(όρθο)	XXI	III	N	N	2
8190β	ΥΔΡΟΞΕΙΔΙΟ ΤΟΥ ΛΙΘΙΟΥ (Διάλυμα)	XXI	II	N	N	2,5,20,29,35	8204β	ΦΩΣΦΟΡΙΚΟ ΟΞΥ (υγρό)-(όρθο)	XXI	III	N	N	2
8191α	ΜΗΛΕΙΝΙΚΟΣ ΑΝΥΔΡΙΤΗΣ (Στερεός ή τεττηγμένος)	XXI	III	N	N	1,2,4,5,6,7, 8,16,18	8205	ΦΩΣΦΟΡΩΔΕΣ ΟΞΥ (όρθο)	XXI	III	N	N	2,5,6,7, 15,
8191β	ΥΔΡΑΡΓΥΡΟΣ (μέταλλο)	XXI	III	N	N	2,5,32 (Απαγο- ρεύεται η μεταφορά του σε χώ- ρους από αλουμίνιο)	8206α	ΣΤΕΡΕΟ Η ΥΓΡΟ ΟΞΥΒΡΩΜΙΟΥΧΟΣ ΦΩΣΦΟΡΟΣ (ΤΕΤΗΓΜΕΝΟΣ)	XXI	II	N	O	1,2,4,5,6,8, 9,15,16
8192α	ΜΕΘΑΚΡΥΛΙΚΟ ΟΞΥ (Σταθεροποιημένο)	XXI	III	N	N	1,2,4,5,6,7, 8,11,16,18, 35	8206β	ΟΞΥΒΡΩΜΙΟΥΧΟΣ ΦΩΣΦΟΡΟΣ (ΣΤΕΡΕΟΣ)	XXI	II	N	O	1,2,4,5,6,8, 9,15,16
8192β	ΜΕΘΥΛΟ-ΦΑΙΝΥΛΟ- ΔΙΧΛΩΡΟ ΠΥΡΙΤΙΟ	XXI	II	N	O	1,2,4,5,6,15	8207α	ΟΞΥΧΛΩΡΙΟΥΧΟΣ ΦΩΣΦΟΡΟΣ	XXI	II	N	O	2,5,15
8193	ΠΕΝΤΑΧΛΩΡΙΟΥΧΟ ΜΟΛΥΒΔΕΝΙΟ	XXI	III	N	O	2,5,15	8207β	ΠΕΝΤΑΒΡΩΜΙΟΥΧΟΣ ΦΩΣΦΟΡΟΣ	XXI	II	N	N	1,2,4,5,6,7, 14,15,16
8194α	ΟΞΕΑ ΝΙΤΡΩΣΕΩΣ	XXI XI	I II	N	O	2,5,6,9,10	8208α	ΠΕΝΤΑΧΛΩΡΙΟΥΧΟΣ ΦΩΣΦΟΡΟΣ	XXI	II	N	O	2,5,6,9,15
8194β	ΟΞΕΑ ΝΙΤΡΩΣΕΩΣ (χρησιμοποιημένα)	XXI XI	I II	N	O	2,5,6	8208β	ΠΕΝΤΟΞΕΙΔΙΟ ΤΟΥ ΦΩΣΦΟΡΟΥ	XXI	II	N	N	9,15,35
8195	ΝΙΤΡΙΚΟ ΟΞΥ (εξαιρουμένου του ερυθρού καπνίζον-	XXI	I II	N	O	2,5,6,8,9, 10,37 (Σε άλλο	8209α	ΤΡΙΒΡΩΜΙΟΥΧΟΣ ΦΩΣΦΟΡΟΣ	XXI	II	N	O	2,5,15

Α	Β	Γ	Δ	Ε	ΣΤ	Ζ	Α	Β	Γ	Δ	Ε	ΣΤ	Ζ
8209β	ΤΡΙΧΛΩΡΙΟΥΧΟΣ ΦΩΣΦΟΡΟΣ	XXI	II	N	O	2,5,15	8226β	ΜΟΝΟΞΕΙΔΙΟ ΤΟΥ ΝΑΤΡΙΟΥ	XXI	II	N	N	2,5,15,20,29
8210α	ΤΡΙΟΞΕΙΔΙΟ ΤΟΥ ΦΩΣΦΟΡΟΥ	XXI	III	N	N	1,2,4,5,6,7, 16,18	8227	ΘΕΙΟΥΧΟ ΝΑΤΡΙΟ (ένυδρο, πλέον του 30% νερό)	XXI	II	N	N	2,5,7,16,18, 20
8210β	ΦΘΑΛΙΚΟΣ ΑΝΥΔΡΙΤΗΣ Με περισσότερο του 0,05% μαλαϊκό ανυδρίτη. (Στερεό ή τεττηγμένο)	XXI	III	N	N	2,5	8227-1	ΣΤΕΡΕΑ ΜΕ ΔΙΑΒΡΩ- ΤΙΚΑ ΥΓΡΑ Μ.Κ.Δ	XXI	II	N	N	2,5,7
8211	ΠΙΠΕΡΑΖΙΝΗ ΣΤΕΡΕΑ ή ΥΓΡΗ	XXI	III	N	N	1,2,4,5,6,8, 15,16,18	8228α	ΤΕΤΡΑΧΛΩΡΙΟΥΧΟΣ ΚΑΣΣΙΤΕΡΟΣ (ΑΝΥΔΡΟΣ)	XXI	II	N	O	2,15
8212α	ΟΞΙΝΟ ΦΘΟΡΙΟΥΧΟ ΚΑΛΙΟ (ΣΤΕΡΕΟ)	XXI	II	N	N	1,2,4,5,6,15 16,18,20	8228β	ΤΕΤΡΑΧΛΩΡΙΟΥΧΟΣ ΚΑΣΣΙΤΕΡΟΣ (με 5 μόρια νερού)	XXI	III	N	N	2,4,6,7,15, 16,18
8212β	ΟΞΙΝΟ ΦΘΟΡΙΟΥΧΟ ΚΑΛΙΟ (ΔΙΑΛΥΜΑ)	XXI	II	N	N	1,2,4,5,6,16 18,20	8229α	ΣΟΥΛΦΑΜΙΚΟ ΟΞΥ	XXI	III	N	N	1,2,4,5,6,7, 16,18
8213	ΟΞΙΝΟ ΘΕΙΙΚΟ ΚΑΛΙΟ	XXI	II	N	N	2,15,18,34	8229β	ΧΛΩΡΙΔΙΑ ΤΟΥ ΘΕΙΟΥ	XXI	I	N	N	2,5,15
8214α	ΥΔΡΟΞΕΙΔΙΟ ΤΟΥ ΚΑΛΙΟΥ (ΣΤΕΡΕΟ)	XXI	II	N	N	2,15,20	8230α	ΘΕΙΙΚΟ ΟΞΥ (και ΥΓΡΑ ΜΠΑΤΑΡΙ- ΑΣ έως 51% κ.β οξύ)	XXI	II	N	N	2
8214β	ΥΔΡΟΞΕΙΔΙΟ ΤΟΥ ΚΑΛΙΟΥ (ΔΙΑΛΥΜΑ)	XXI	III	N	N	2,15,20	8230β	ΘΕΙΙΚΟ ΟΞΥ (πλέον του 51% κ.β οξύ)	XXI	II	N	O	15
8215α	ΟΞΕΙΔΙΟ ΤΟΥ ΚΑΛΙΟΥ	XXI	II	N	N	2,15,20,29	8231	ΘΕΙΙΚΟ ΟΞΥ (ατμίζον)	XXI	I	N	O	2,5,9,10,15, 37,39
8215β	ΕΝΥΔΡΟ ΘΕΙΟΥΧΟ ΚΑΛΙΟ (έως 30% κ.β νερό)	XXI	II	N	N	2,5,7,18,20	8232α	ΘΕΙΙΚΟ ΟΞΥ (χρησιμοποιηθέν σε χημικές διεργασίες)	XXI	II	N	O	2,15
8216α	ΠΡΟΠΙΟΝΙΚΟ ΟΞΥ (έως 80% κ.β)	XXI	III	N	N	1,2,4,5,6,7, 8,18,38 (Διαχωρι- σμός αριθ. «4» από Ορ- γανικά Υπε- ροξειδία)	8232β	ΘΕΙΩΔΕΣ ΟΞΥ	XXI	II	N	N	2
8216β	ΠΡΟΠΙΟΝΙΚΟΣ ΑΝΥΔΡΙΤΗΣ	XXI	III	N	N	2,5,15	8233α	ΤΡΙΟΞΕΙΔΙΟ ΤΟΥ ΘΕΙΟΥ (σταθεροποιηθέν) (ΑΝΥΔΡΙΤΗΣ ΘΕΙΙ- ΚΟΥ ΟΞΕΟΣ)	XXI	I	N	N	2,5,7,9,10, 11,15,18,35
8217	ΠΡΟΠΥΛΕΝΟΔΙΑΜΙΝΕΣ	XXI	II	N	N	1,2,4,5,6,16 18	8233β	ΣΟΥΛΦΟΥΡΥΛΟ- ΧΛΩΡΙΔΙΟ	XXI	I	N	O	2,5,15
8218α	ΠΡΟΠΥΛΟ-ΤΡΙΧΛΩΡΟ ΠΥΡΙΤΙΟ	XXI	II	N	O	1,2,4,5,6,8, 15,16,38	8234α	ΤΕΤΡΑ-ΑΙΘΥΛΕΝΟ- ΠΕΝΤΑΜΙΝΗ	XXI	III	N	N	2
8218β	ΠΥΡΟΣΟΥΛΦΟΥΡΥΛΟ- ΧΛΩΡΙΔΙΟ	XXI	II	N	O	2,15	8234β	ΤΕΤΡΑΥΔΡΟΦΘΑΛΙΚΟΣ ΑΝΥΔΡΙΤΗΣ (με πλέον του 0,05% μαλαϊκό ανυδρίτη)	-	III	N	N	1,2,4,5,6,15 16,40
8219α	ΥΔΡΟΞΕΙΔΙΟ ΤΟΥ ΡΟΥΒΙΔΙΟΥ (ΣΤΕΡΕΟ)	XXI	II	N	N	2,15,20,29	8235α	ΤΕΤΡΑΜΕΘΥΛ-ΑΜΜΩΝΙΟΧΧΙ ΥΔΡΟΞΕΙΔΙΟ	XXI	II	N	N	2,20
8219β	ΥΔΡΟΞΕΙΔΙΟ ΤΟΥ ΡΟΥΒΙΔΙΟΥ ΔΙΑΛΥΜΑ	XXI	III	N	N	2,20,29	8235β	ΘΕΙΟΓΛΥΚΟΛΙΚΟ ΟΞΥ	XXI	II	N	N	2,5
8220α	ΣΕΛΗΝΙΚΟ ΟΞΥ	XXI	I	N	N	2,5,7,9,15, 18	8236	ΘΕΙΟΝΥΛΟΧΛΩΡΙΔΙΟ	XXI	I	N	O	2,10,15
8220β	ΟΞΥΧΛΩΡΙΟΥΧΟ ΣΕΛΗΝΙΟ	XXI	I	N	O	2,5,15	8237α	ΘΕΟΦΩΣΦΟΥΡΥΛΟ- ΧΛΩΡΙΔΙΟ	XXI	II	N	O	2,15
8221α	ΤΕΤΡΑΧΛΩΡΙΟΥΧΟ ΠΥΡΙΤΙΟ	XXI	II	N	O	2,5,15	8237β	ΤΕΤΡΑΧΛΩΡΙΟΥΧΟ ΤΙΤΑΝΙΟ	XXI	II	N	O	2,15
8221β	ΧΡΗΣΙΜΟΠΟΙΗΘΕΝ (ή ΑΚΑΘΑΡΤΟ) ΘΕΙΙΚΟ ΟΞΥ	XXI	II	N	O	2,10	8238α	ΤΡΙΧΛΩΡΙΟΥΧΟ ΤΙΤΑΝΙΟ (ΜΕΙΓΜΑΤΑ) (μη πυροφορικό)	XXI	II	N	N	2,7,15,18
8222α	ΥΔΡΟΞΕΙΔΙΟ ΤΟΥ ΝΑ- ΤΡΙΟΥ ΚΑΙ ΥΔΡΟΞΕΙ- ΔΙΟ ΤΟΥ ΑΣΒΕΣΤΙΟΥ	XXI	III	N	N	2,15,20,29	8238β	ΤΡΙΒΟΥΤΥΛΑΜΙΝΗ	XXI	III	N	N	2,5
8222β	ΔΙΑΛΥΜΑ ΤΟΥ ΑΡΓΙ- ΛΙΩΔΟΥΣ ΝΑΤΡΙΟΥ	XXI	II	N	N	2,20,29	8239α	ΤΡΙΧΛΩΡΟΞΕΙΚΟ ΟΞΥ (ΣΤΕΡΕΟ)	XXI	II	N	N	2,7,16,18
8223	ΟΞΙΝΟ ΔΙΦΘΟΡΙΟΥΧΟ ΝΑΤΡΙΟ	XXI	II	N	N	1,2,4,5,6,7, 15,16,18,20	8239β	ΤΡΙΧΛΩΡΟΞΕΙΚΟ ΟΞΥ (ΔΙΑΛΥΜΑ)	XXI	II	N	N	2,5,35
8224							8240α	ΤΡΙΧΛΩΡΟ-ΑΚΕΤΥΛΟ- ΧΛΩΡΙΔΙΟ	XXI	II	N	N	2,5,7,15
8225α	ΟΞΙΝΟ ΘΕΙΟΥΧΟ ΝΑΤΡΙΟ (πλέον του 25% κ.β νερό ή διάλυμα)	XXI	II	N	N	2,5,7,15,16, 18,20	8240β	ΤΡΙ-ΑΙΘΥΛΕΝΟ- ΤΕΤΡΑΜΙΝΗ	XXI	II	N	N	2,5,7,18,20 (Σε άλλο χώρο από το Νιτρικό οξύ)
8225β	ΥΔΡΟΞΕΙΔΙΟ ΤΟΥ ΝΑΤΡΙΟΥ (ΣΤΕΡΕΟ)	XXI	II	N	N	2,15,20,29	8241	ΤΡΙΦΘΟΡΟΞΕΙΚΟ ΟΞΥ	XXI	I	N	N	1,2,4,5,6,10 16,18
8226α	ΥΔΡΟΞΕΙΔΙΟ ΤΟΥ ΝΑΤΡΙΟΥ (ΔΙΑΛΥΜΑ)	XXI	III	N	N	2,5,15,20,29	8242	ΤΡΙΜΕΘΥΛΟ-ΚΥΚΛΟ- ΕΞΥΛΑΜΙΝΗ	XXI	III	N	N	2,35
							8243	ΤΡΙΜΕΘΥΛΟ- -ΕΞΑΜΕΘΥΛΕΝΟ- -ΔΙΑΜΙΝΕΣ	XXI	III	N	N	2,35

A	B	Γ	Δ	E	ΣΤ	Z	A	B	Γ	Δ	E	ΣΤ	Z
8244α	N-ΒΑΛΕΡΥΛΟΧΛΩΡΙΔΙΑΧΧΙ,VII		II	N	O	2,15		ΠΙΚΙΝΔΥΝΕΣ ΟΥΣΙΕΣ	-				
8244β	ΟΞΥΤΡΙΧΛΩΡΙΟΥΧΟ	XXI	II	N	O	2,5,9,15		ΥΓΡΕΣ					
8245	ΒΑΝΑΔΙΟ ΤΕΤΡΑΧΛΩΡΙΟΥΧΟ ΒΑΝΑΔΙΟ	XXI	I	N	O	2,5,15 (προφυλαγ- μένο από το φως)	9029	ΠΕΡΙΒΑΛΛΟΝΤΙΚΑ Ε- ΠΙΚΙΝΔΥΝΕΣ ΟΥΣΙΕΣ - ΣΤΕΡΕΕΣ (Μ.Κ.Δ.)	XXIII	III	N	N	40
8246	ΤΡΙΧΛΩΡΙΟΥΧΟ ΒΑΝΑΔΙΟ	XXI	III	N	N	2,7,15,18	9030	ΙΧΘΥΑΛΕΥΡΑ (Με αντιοξειδωτικό πλέον των 100 PPM, υγρασία μεταξύ 5% κ.β. και 12% κ.β. και λίπη έως 15% κ.β.)	-	III	N	N	(α)11,13 (β)Θα συνο- δεύεται από πιστοποιητι- κό χημικής ανάλυσης που θα δεικ- νύει: (i)την υγρασία, (ii)το λίπος, (iii)το αντι- οξειδωτικό, (iv)την πε- ριεκτικότητα κάθε σάκκου και του συνό- λου, (v)τη θερμο- κρασία, την ώρα της διεκπεραίω- σης από το εργοστά- σιο (vi)την ημε- ρομηνία πα- ραγωγής, (γ)Η θερμο- κρασία του κατά τη φό- ρτωσή του δεν θα είναι μεγαλύτερη των 35°C ή 5°C μεγαλύ- τερη της θερμοκρα- σίας περι- βάλλοντος (δ)Θα γίνον- ται μετρή- σεις θερμο- κρασίας κά- θε 8 ώρες. (ε)Εάν η θερμοκρα- σία του φορτίου ξεπεράσει τους 55°C και συνεχί- ζει να αυξά- νει, θα δια- κόπεται ο αερισμός του και θα εισάγεται CO2 ή αδρανές αέ- ριο. (στ)Απαγο-
8247α	ΧΛΩΡΙΟΥΧΟΣ ΨΕΥΔΑΡΓΥΡΟΣ (Ανυδρος)	XXI XXIII	III	N	N	2							
8247β	ΧΛΩΡΙΟΥΧΟΣ ΨΕΥΔΑΡΓΥΡΟΣ (Διάλυμα)	XXI XXIII	III	N	N	2							
8248	ΤΕΤΡΑΧΛΩΡΙΟΥΧΟ ΖΙΡΚΟΝΙΟ	XXI	III	N	N	2,15							
8249												
έως												
8999												

ΚΛΑΣΗ «9» (ΔΙΑΦΟΡΕΣ ΕΠΙΚΙΝΔΥΝΕΣ ΥΛΕΣ)

A	B	Γ	Δ	E	ΣΤ	Z	A	B	Γ	Δ	E	ΣΤ	Z
9021	1-ΑΜΙΝΟ-ΑΙΘΑΝΟΛΗ	-	III	N	N	1,2,4,5,6,16							
9022	AEROSOLS (έως 1000 CM3)	XXIII	II	N	N	1,2,4,5,6,13 16,29,40							
9022-1	ΑΕΡΟΣΑΚΚΟΙ κλπ	-	III	N	N	40							
9023	ΛΙΠΑΣΜΑΤΑ ΝΙΤΡΙ- ΚΟΥ ΑΜΜΩΝΙΟΥ (τύπος Β) (περιέχει έως 70% κ.β Νιτρικό Αμμώ- νιο και έως 0,4% κ.β συνολικό καύ- σιμο υλικό ή έως 45% κ.β Νιτρικό Αμμώνιο ανεξάρτητα από το καύσιμο υλικό) Όλες οι Νιτρικές ενώσεις θα υπολογί- ζονται ως Νιτρικό Αμμώνιο.	-	III	N	N	40							
9024	ΑΣΒΕΣΤΟΣ (ΛΕΥΚΗ ή ΜΠΛΕ)	-	II	N	N	2,5,40							
9024-1	BENZALDEYΔΗ	-	III	N	N	2							
9025	ΔΙΟΞΕΙΔΙΟ ΤΟΥ ΑΝΘΡΑΚΑ ΣΤΕΡΕΟ	-	III	N	O	2,40							
9025-1	ΜΟΝΑΔΑ ΥΠΟΚΑΠΝΙ- ΖΟΜΕΝΗ	-	-	N	N	2,5,40 Π.Δ 246/86							
9026	ΠΡΟΙΟΝΤΑ ΚΑΣΤΟΡΕ- ΛΑΙΟΥ (σπόροι, τροφές, πολτός, φλούδια)	-	II	N	N	2,5,8,40							
9027	ΔΙΒΡΩΜΟΔΙΦΘΟΡΟ- ΜΕΘΑΝΙΟ	-	III	N	N	1,2,4,5,6,16							
9027-1	ΥΓΡΑ ΥΨΗΛΗΣ ΘΕΡΜΟΚΡΑΣΙΑΣ (Μ.Κ.Δ.)	XVI	III	N	N	6,7							
9027-2	ΣΤΕΡΕΑ ΥΨΗΛΗΣ ΘΕΡΜΟΚΡΑΣΙΑΣ (Μ.Κ.Δ.)	XVI	III	N	N	6,7							
9027-3	ΜΗΧΑΝΕΣ ΕΣΩΤΕΡΙΚΗΣ ΚΑΥΣΗΣ (όταν μετα- φέρονται με καύσιμα ή μπαταρία και είναι φορτία, ΔΕΝ ΑΦΟΡΑ ΜΕΤΑΦΟΡΑ ΟΧΗΜΑΤΩΝ ΜΕ Ο/Γ ΠΛΟΙΑ)	-	III	N	N	40							
9028	ΠΕΡΙΒΑΛΛΟΝΤΙΚΑ Ε-	XXIII	III	N	N	40							

A	B	Γ	Δ	E	ΣΤ	Z
						ρεύεται η μεταφορά φορτίου μεγάλης υγρασίας ή κακής συσκευασίας.
9031	ΜΙΚΡΟΟΡΓΑΝΙΣΜΟΙ γενετικά μεταλλαγμένοι	XXII	-	N	N	1,4,6,10,16 σύμφωνα με οδηγίες αρμοδίας υγειονομικής Αρχής
9032α	ΣΩΣΤΙΚΑ ΜΕΣΑ που δεν φουσκώνουν αυτοδύναμα, περιέχουν επικίνδυνες ουσίες, μεταφέρονται ως φορτίο και δεν ανήκουν στον εξοπλισμό του πλοίου.	-	-	N	N	40
9032β	ΣΩΣΤΙΚΑ ΜΕΣΑ - που φουσκώνουν αυτοδύναμα, περιέχουν επικίνδυνες ουσίες, μεταφέρονται ως φορτίο και δεν ανήκουν στον εξοπλισμό του πλοίου	-	-	N	N	40
9033	ΜΠΑΤΑΡΙΕΣ ΛΙΘΙΟΥ	-	II	N	N	40
9034	ΠΟΛΥΧΛΩΡΙΟΜΕΝΑ ΔΙΦΑΙΝΥΛΙΑ(PCB'S)	XXIII	II	N	N	2,4,5,7
9035	ΠΟΛΥΑΛΟΓΟΝΟΜΕΝΑ ΔΙΦΑΙΝΥΛΙΑ Η ΤΕΡΦΑΙΝΥΛΙΑ ΣΤΕΡΕΑ-ΥΓΡΑ	XXII XXIII	II	N	N	2,4,5,7
9036	ΣΒΩΛΟΙ ΠΟΛΥΜΕΡΩΝ ΔΙΟΓΚΟΥΜΕΝΟΙ (που εκλύουν ευφλέκτους ατμούς)	-	III	N	N	40
9037	ΥΔΡΟΘΕΙΩΔΗΣ ΨΕΥΔΑΡΓΥΡΟΣ	-	III	N	N	2,15,18,20

ΠΑΡΑΡΤΗΜΑ «Γ»

ΜΕΤΑΦΟΡΑ ΕΠΙΚΙΝΔΥΝΩΝ ΟΥΣΙΩΝ ΣΕ ΠΕΡΙΟΡΙΣΜΕΝΕΣ ΠΟΣΟΤΗΤΕΣ ΜΕ ΠΛΟΙΑ

1. Οι παρακάτω κατηγορίες ουσιών και ουσίες εφόσον μεταφέρονται σύμφωνα με τις διατάξεις του Παραρτήματος αυτού θεωρούνται ότι δεν δημιουργούν κινδύνους στα πλοία λόγω της μικρής ποσότητάς τους και της ασφαλούς συσκευασίας τους και επιτρέπεται να μεταφέρονται με πλοία με τις ίδιες προϋποθέσεις που ισχύουν για τις μη επικίνδυνες ουσίες.

2. Οι προϋποθέσεις μεταφοράς που καθορίζονται σ' αυτό το Παράρτημα δεν εφαρμόζονται στα παρακάτω:

1. Εκρηκτικά κλάσης 1.
2. Αέρια της κλάσης 2 που έχουν επιπλέον δευτερεύουσα επικινδυνότητα (όπως δευτερεύουσα σήμανση ευφλέκτου διαβρωτικού, οξειδωτικού ή τοξικού).
3. Αυτοαντιδρώσες ουσίες της κλάσης 4.1.
4. Ουσίες που υπόκεινται σε αυτανάφλεξη της κλάσης 4.2.
5. Οργανικά υπεροξειδία της κλάσης 5.2 με εξαίρεση τα πακέτα δοκιμών, τα πακέτα επισκευών ή παρόμοια μικτά

πακέτα που περιέχουν μικροποσότητες από αυτές τις ουσίες. 6. Δηλητηριώδεις ουσίες της κλάσης 6.2.

7. Ραδιενεργά υλικά της κλάσης 7.

8. Αεροζόλ της κλάσης 9.

9. Επικίνδυνες ουσίες που έχουν ομάδα συσκευασίας 1.

3. Όρια ποσοτήτων

Κλάση	Κλάση συσκευασίας	Κατάσταση	Μέγιστη ποσότητα ανά συσκευασία
2	-	Αέρια	120ML
3	II	Υγρά	1L (μεταλλικά δοχεία) 500ML (γυάλινα ή πλαστικά δοχεία)
3	III	Υγρά	5L
4.1	II	Στερεά	500GR
4.1	III	Στερεά	3KG
4.3	II	Υγρά-Στερεά	25ML-100GR
4.3	III	Υγρά ή Στερεά	1KG
5.1	II	Υγρά ή Στερεά	500GR
5.1	III	Υγρά ή Στερεά	1KG
5.2+	II	Στερεά	100GR
5.2+	II	Υγρά	25ML
6.1	II	Στερεά	500GR
6.1	II	Υγρά	100ML
6.1	III	Στερεά	3KG
6.1	III	Υγρά	1L
8	II	Στερεά	1KG
8	II	Υγρά	500ML++
8	III	Στερεά	2KG
8	III	Υγρά	1L

+ Βλέπε παραγ. 2.5 του Παραρτήματος αυτού
++ Γυάλινα και γενικά εύθραυστα δοχεία πρέπει να περιβάλλονται με κατάλληλη και ανθεκτική ενδιάμεση συσκευασία.

Τα είδη οικιακής χρήσης που δεν είναι εύφλεκτα ή εκρηκτικά επιτρέπονται σε ποσότητες μέχρι τις διπλάσιες από τα παραπάνω καθοριζόμενα όρια ανά συσκευασία.

4. Οι επικίνδυνες ουσίες που μεταφέρονται με αυτές τις ιδιαίτερες προϋποθέσεις πρέπει να συσκευάζονται σε κατάλληλες εσωτερικές συσκευασίες που τοποθετούνται σε κατάλληλες εξωτερικές συσκευασίες. Το ολικό μικτό βάρος του δέματος δεν θα πρέπει να υπερβαίνει τα 30KG.

5. Επικίνδυνες ουσίες διαφορετικών κλάσεων σε μικροποσότητες μπορούν να τοποθετηθούν στην ίδια εξωτερική συσκευασία εφόσον δεν αλληλοαντιδρούν μεταξύ τους σύμφωνα με δήλωση του φορτωτή και στον πίνακα διαχωρισμού διαχωρίζονται με την ένδειξη X.

6. Για τις συσκευασίες που περιέχουν ασυμβίβαστες επικίνδυνες ουσίες σε μικροποσότητες εφαρμόζονται προϋποθέσεις διαχωρισμού αριθμός «2».

7. Οι συσκευασίες επικινδύνων ουσιών που μεταφέρονται σε περιορισμένες ποσότητες δεν χρειάζεται να έχουν τη σήμανση των επικινδύνων φορτίων που προβλέπει ο κανονισμός αυτός αλλά πρέπει, εκτός αν άλλως ορίζεται, να σημαίνεται είτε με το κανονικό όνομα είτε με το «επικίνδυνες ουσίες σε περιορισμένες ποσότητες κλάσης/κλάσεων.....». Η περιγραφή «επικίνδυνες ουσίες σε περιορισμένες ποσότητες κλάσης/κλάσεων...» θα πρέπει να θεωρείται ως κανονικό όνομα στη φορτωτική της αποστολής του εμπορεύματος.

8. Η αίτηση-δήλωση που προβλέπεται στο άρθρο 19 του Κανονισμού αυτού, για τις περιπτώσεις μεταφοράς των φορτίων αυτών δεν θα απευθύνεται και εγκρίνεται από τη Λιμενική Αρχή αλλά από τον πλοίαρχο του πλοίου.

9. Οι επικίνδυνες ουσίες σε μικροποσότητες που συσκευάζονται για να διατίθενται για προσωπική ή για οικιακή χρήση εξαιρούνται περαιτέρω από τη σήμανση της παραγράφου 7.

10. Συνολικά επιτρέπονται, έως πέντε φορτωτές να μεταφέρουν επικίνδυνα είδη σε περιορισμένες ποσότητες σε κάθε κανονικό δρομολόγιο Ε/Γ και Ε/Γ-Ο/Γ πλοίου εξαιρουμένων των περιπτώσεων μεταφοράς φορτίων της κλάσης 2 και των κλάσεων 3, 4, 1, 4, 3 και 5.2 για τα οποία επιτρέπονται μόνο δύο (2) φορτωτές.

Άρθρο δεύτερο

Υποχρεωτικός εφοδιασμός των πλοίων με τον κανονισμό αυτό

Ο Κανονισμός αυτός πρέπει να φέρεται επί των πλοίων που εφαρμόζεται, εφ' όσον αυτά μεταφέρουν επικίνδυνα είδη.

Άρθρο τρίτο

Κυρώσεις

Στους παραβάτες του Κανονισμού αυτού ανεξάρτητα από κάθε άλλη ποινική ή πειθαρχική ευθύνη επιβάλλονται κυρώσεις του άρθρου 45 του Ν.Δ. 187/1973 (Α' 261).

Άρθρο τέταρτο

Καταργούμενες διατάξεις

1. Από την έναρξη ισχύος του Κανονισμού αυτού κα-

ταργούνται:

(α) Ο από 19.8.1960 Κανονισμός «Περί μεταφοράς επικινδύνων ειδών δια πλοίων» που εγκρίθηκε με το Β.Δ. 330/1962 (ΦΕΚ 89Α'/11.6.63).

(β) Το Β.Δ. 151/1996 (ΦΕΚ 35 Α'/19.2.1996) «Περί έγκρισης Κανονισμού «περί συμπλήρωσης του από 19 Αυγούστου 1960 Κανονισμού περί μεταφοράς επικινδύνων ειδών δια πλοίων» εγκριθέντος δια του υπ' αριθ. 330/15.7.1962 Β.Δ.».

(γ) Τα Παραρτήματα III, IV, V και VI του Π.Δ. 256/1988 (ΦΕΚ 107Α'/1.6.88) και οι τροποποιήσεις του.

(δ) Οι διατάξεις των ισχυόντων κανονισμών λιμένα για τα συσκευασμένα επικίνδυνα φορτία που ρυθμίζουν διαφορετικά το θέμα ή αντίκεινται στις διατάξεις του παρόντος.

Άρθρο πέμπτο

Έναρξη ισχύος του Κανονισμού

Η ισχύς το Κανονισμού που τίθεται σε εφαρμογή με το παρόν Προεδρικό Διάταγμα αρχίζει έξη (6) μήνες μετά τη δημοσίευσή του στην Εφημερίδα της Κυβερνήσεως.

Στον Υπουργό Εμπορικής Ναυτιλίας αναθέτουμε τη δημοσίευση και εκτέλεση του παρόντος διατάγματος.

Αθήνα, 15 Νοεμβρίου 1996

Ο ΠΡΟΕΔΡΟΣ ΤΗΣ ΔΗΜΟΚΡΑΤΙΑΣ

ΚΩΝΣΤΑΝΤΙΝΟΣ ΣΤΕΦΑΝΟΠΟΥΛΟΣ

Ο ΥΠΟΥΡΓΟΣ ΕΜΠΟΡΙΚΗΣ ΝΑΥΤΙΛΙΑΣ

ΣΤΑΥΡΟΣ ΑΡ. ΣΟΥΜΑΚΗΣ

ΕΘΝΙΚΟ ΤΥΠΟΓΡΑΦΕΙΟ**ΕΦΗΜΕΡΙΔΑ ΤΗΣ ΚΥΒΕΡΝΗΣΕΩΣ**

ΚΑΠΟΔΙΣΤΡΙΟΥ 34 * ΑΘΗΝΑ 104 32 * TELEX 223211 ΥΡΕΤ GR * FAX 52 34 312

ΠΛΗΡΟΦΟΡΙΕΣ ΕΞΥΠΗΡΕΤΗΣΗΣ ΠΟΛΙΤΩΝ

ΚΕΝΤΡΙΚΗ ΥΠΗΡΕΣΙΑ Σολωμού 51		ΠΕΡΙΦΕΡΕΙΑΚΑ ΓΡΑΦΕΙΑ ΠΩΛΗΣΗΣ Φ.Ε.Κ.	
Πληροφορίες δημοσιευμάτων Α.Ε. - Ε.Π.Ε.	5225761 5230841	ΘΕΣΣΑΛΟΝΙΚΗ 25ης Μαρτίου 21 Τ.Κ. 541 00	(031) 423956
Πληροφορίες δημοσιευμάτων λοιπών Φ.Ε.Κ.	5225713 5249547	ΠΕΙΡΑΙΑΣ Νικήτα 6-8 Τ.Κ. 185 31	4136402 4171307
Πώληση Φ.Ε.Κ.	5239762	ΠΑΤΡΑ Κορίνθου 327 Τ.Κ. 262 23	(061)271249 224581
Φωτοαντίγραφα παλαιών Φ.Ε.Κ.	5248141	ΙΩΑΝΝΙΝΑ Διοικητήριο Τ.Κ. 454 44	(0651)21901
Βιβλιοθήκη παλαιών Φ.Ε.Κ.	5248188	ΚΟΜΟΤΗΝΗ Δημοκρατίας 1 Τ.Κ. 691 00	(0531)22637 26522
Οδηγίες για δημοσιεύματα Α.Ε. - Ε.Π.Ε.	5248785		
Εγγραφή Συνδρομητών Φ.Ε.Κ. και αποστολή Φ.Ε.Κ. με πληρωμή μέσω Δ.Ο.Υ.	5248320		

ΤΙΜΗ ΦΥΛΛΩΝ - Μέχρι 16 σελίδες 100 δρχ.
ΕΦΗΜΕΡΙΔΟΣ ΤΗΣ ΚΥΒΕΡΝΗΣΕΩΣ - Από 16 σελίδες και άνω προσαύξηση 100 δρχ. ανά 8σέλιδο ή μέρους αυτού

ΕΤΗΣΙΕΣ ΣΥΝΔΡΟΜΕΣ Φ.Ε.Κ.

Τεύχος	Κ.Α.Ε. Προϋπολογισμού 2531	Κ.Α.Ε. εσόδου υπέρ ΤΑΠΕΤ 3512
Α' (Νόμοι, Π.Δ., Συμβάσεις κ.τλ.)	30.000 δρχ.	1.500 δρχ.
Β' (Υπουργικές αποφάσεις κ.τλ.)	50.000 »	2.500 »
Γ' (Διορισμοί, απολύσεις κ.τλ. Δημ. Υπαλλήλων)	10.000 »	500 »
Δ' (Απαλλοτριώσεις, πολεοδομία κτλ.)	50.000 »	2.500 »
Αναπτυξιακών Πράξεων (Τ.Α.Π.Σ.)	25.000 »	1.250 »
Ν.Π.Δ.Δ. (Διορισμοί κ.τλ. προσωπικού Ν.Π.Δ.Δ.)	10.000 »	500 »
Παράρτημα (Πίνακες επιτυχόντων διαγωνισμών)	5.000 »	250 »
Δελτίο Βιομηχανικής Ιδιοκτησίας (Δ.Ε.Β.Ι.)	10.000 »	500 »
Ανωτάτου Ειδικού Δικαστηρίου (Α.Ε.Δ.)	3.000 »	150 »
Ανωνύμων Εταιρειών & Ε.Π.Ε.	150.000 »	7.500 »
Προκηρύξεων Α.Σ.Ε.Π.	10.000 »	500 »
ΓΙΑ ΟΛΑ ΤΑ ΤΕΥΧΗ ΕΚΤΟΣ Α.Ε. & Ε.Π.Ε.	120.000 »	6.000 »

- * Οι συνδρομές του εσωτερικού προπληρώνονται στα Δημόσια Ταμεία που δίδουν αποδεικτικό είσπραξης (διπλότυπο) το οποίο με τη φροντίδα του ενδιαφερομένου πρέπει να στέλνεται στην Υπηρεσία του Εθνικού Τυπογραφείου.
- * Οι συνδρομές του εξωτερικού είναι διπλάσιες των παραπάνω αναφερομένων και μπορεί να στέλνονται με επιταγή και σε ανάλογο συνάλλαγμα στο Διευθυντή Οικονομικού του Εθνικού Τυπογραφείου.
- * Η πληρωμή του ποσοστού του ΤΑΠΕΤ που αντιστοιχεί σε συνδρομές, εισπράττεται στην Αθήνα από το Ταμείο του ΤΑΠΕΤ (Καποδιστρίου 34 - Αθήνα) και στις άλλες πόλεις από τα Δημόσια Ταμεία.
- * Οι συνδρομητές του εξωτερικού μπορούν να στέλνουν το ποσό του ΤΑΠΕΤ μαζί με το ποσό της συνδρομής.
- * Οι Δήμοι και οι Κοινότητες πληρώνουν το μισό χρηματικό ποσό της συνδρομής και ολόκληρο το ποσό υπέρ του ΤΑΠΕΤ.
- * Η συνδρομή ισχύει για ένα χρόνο, που αρχίζει την 1η Ιανουαρίου και λήγει την 31η Δεκεμβρίου του ίδιου χρόνου. Δεν εγγράφονται συνδρομητές για μικρότερο χρονικό διάστημα.
- * Η εγγραφή ή ανανέωση της συνδρομής πραγματοποιείται το αργότερο μέχρι τον Μάρτιο κάθε έτους.
- * Αντίγραφα διπλοτύπων, ταχυδρομικές επιταγές και χρηματικά γραμμάτια δεν γίνονται δεκτά.

Οι υπηρεσίες κοινού λειτουργούν καθημερινά από 08.00' έως 13.30'